



エフビー介護サービス株式会社

# 福祉用具 カタログ

Vol. 13



WELFARE EQUIPMENT

CATALOGUE

# 福祉用具事業所一覧



## エフビー介護サービス株式会社

### ■本社

〒385-0021 長野県佐久市長土呂159-2  
TEL 0267-88-8188  
FAX 0267-65-8809



### ■佐久営業所

〒385-0021 長野県佐久市長土呂862-2  
TEL 0267-66-3339 FAX 0267-68-7016



### ■上田営業所

〒386-0015 長野県上田市常入1-11-40  
TEL 0268-29-0730 FAX 0268-29-0728



### ■松本営業所

〒390-0851 長野県松本市島内4972-5  
TEL 0263-40-3700 FAX 0263-40-3770



### ■長野営業所

〒381-2222 長野県長野市金井田65-2  
TEL 026-214-7722 FAX 026-214-7734



### ■介護ショップほほえみ

〒399-0701 長野県塩尻市大字広丘吉田664-1  
TEL 0263-58-2411 FAX 0263-85-6850



### ■介護ショップほほえみ安曇野

〒399-8205 長野県安曇野市豊科5703-15  
TEL 0263-50-6701 FAX 0263-50-6702



### ■上越営業所

〒943-0804 新潟県上越市新光町1-6-16  
TEL 025-521-0355 FAX 025-521-0356



### ■長岡営業所

〒940-0004 新潟県長岡市高見町965-1  
TEL 0258-89-6155 FAX 0258-89-6156



### ■高崎営業所

〒370-0018 群馬県高崎市新保町75-1  
TEL 027-350-1414 FAX 027-353-2141



### ■前橋営業所

〒371-0804 群馬県前橋市六供町1-41-3  
TEL 027-226-1022 FAX 027-226-1135



### ■伊勢崎営業所

〒379-2214 群馬県伊勢崎市下触町1001-1  
TEL 0270-27-7701 FAX 0270-27-7702



### ■宇都宮営業所

〒321-0105 栃木県宇都宮市横田新町4-19  
TEL 028-688-6005 FAX 028-688-6004



### ■佐野営業所

〒327-0844 栃木県佐野市富岡町1509-1  
TEL 0283-86-8661 FAX 0283-86-8662



### ■小山営業所

〒323-0029 栃木県小山市城北1-18-9  
TEL 0285-39-8365 FAX 0285-39-8366



### ■熊谷営業所

〒360-0817 埼玉県熊谷市新島148-4  
TEL 048-520-3777 FAX 048-520-3780



### ■春日部営業所

〒344-0063 埼玉県春日部市緑町6-4-6  
TEL 048-739-2331 FAX 048-739-2332



### ■川越営業所

〒350-1131 埼玉県川越市岸町2-14-14  
TEL 049-256-7811 FAX 049-256-7122



### ■商品管理センター

〒385-0021 長野県佐久市長土呂159-3  
TEL 0267-66-3325 FAX 0267-65-8109



### ■商品管理センター関東デポ

〒379-2214 群馬県伊勢崎市下触町1001-1  
TEL 0270-27-7737 FAX 0270-27-7738



# CONTENTS

介護保険制度について	2
福祉用具サービスの種類	4
レンタルサービスの利用について	6
特殊寝台・特殊寝台付属品	8
床ずれ防止用具	26
体位変換器	32
徘徊感知機器	35
車いす	39
車いす付属品	62
スロープ	66
手すり	70
歩行補助つえ	90
歩行器	92
移動用リフト	101
介護保険以外のレンタル品（吸引器・吸入器・その他）	111
特定福祉用具購入サービスについて	115
特定福祉用具	116
住宅改修サービスについて	128
住宅改修	130
「介護保険における福祉用具給付の判断基準」について	134
年齢早見表2026年・令和8年版	135

特殊寝台  
特殊寝台付属品

床ずれ  
防止用具

体位変換器

徘徊  
感知機器

車いす  
車いす付属品

スロープ

手すり

歩行補助  
つえ

歩行器

移動用  
リフト

吸引器・吸入器  
その他

特定福祉用具

住宅改修

# 介護保険制度について

## ● 介護保険制度とは

40歳以上の国民（被保険者）が納める保険料と税金で運営されており、その運営主体は市町村です。

40歳以上の国民（被保険者）が介護が必要な状態になったとき、所得に応じた利用者負担で介護保険サービスを利用できる制度です。

## ● 介護保険サービスの利用対象者

65歳以上の方 (第1号被保険者)	40歳以上65歳未満の 医療保険に加入している方 (第2号被保険者)
<p>すべての方に介護保険証が交付されます。</p> <p>寝たきりや認知症などで常に介護を必要とする状態（要介護状態）や、常時介護までは必要としないが家事や身支度など日常生活に支援が必要な状態（要支援状態）の方で、介護や支援が必要と認定された場合に介護保険サービスを利用できます。</p>	<p>要介護、要支援の認定を受けた方に保険証が交付されます。</p> <p>老化が原因とされる16種類の病気（特定疾病）により要介護状態や要支援状態になった方で、介護や支援が必要と認定された場合に介護保険サービスを利用できます。</p>

### 特定疾病（16種類）

- |  |  |
|--|--|
| <ol style="list-style-type: none"> <li>1. 筋委縮性側索硬化症（ALS）</li> <li>2. 後縦靭帯骨化症（OPLL）</li> <li>3. 骨折を伴う骨粗鬆症</li> <li>4. 多系統委縮症</li> <li>5. 初老期における認知症</li> <li>6. 脊髄小脳変性症</li> <li>7. 脊柱管狭窄症</li> <li>8. 早老症</li> <li>9. 糖尿病性神経障害、糖尿病性腎症<br/>及び糖尿病性網膜症</li> </ol> | <ol style="list-style-type: none"> <li>10. 脳血管疾患</li> <li>11. パーキンソン病関連疾患</li> <li>12. 閉塞性動脈硬化症（ASO）</li> <li>13. 関節リウマチ</li> <li>14. 慢性閉塞性肺疾患（COPD）</li> <li>15. 両側の膝疾患又は股関節に<br/>著しい変形を伴う変形性関節症</li> <li>16. 末期がん</li> </ol> |
|--|--|

## ● 在宅サービス支給限度額と利用者負担額

	要支援1	要支援2	要介護1	要介護2	要介護3	要介護4	要介護5
1カ月の支給限度額	50,320円	105,310円	167,650円	197,050円	270,480円	309,380円	362,170円
1カ月の利用者負担額（1割の場合）	5,032円	10,531円	16,765円	19,705円	27,048円	30,938円	36,217円
1カ月の利用者負担額（2割の場合）	10,064円	21,062円	33,530円	39,410円	54,096円	61,876円	72,434円
1カ月の利用者負担額（3割の場合）	15,096円	31,593円	50,295円	59,115円	81,144円	92,814円	108,651円

## ● 利用手続きとサービスの内容

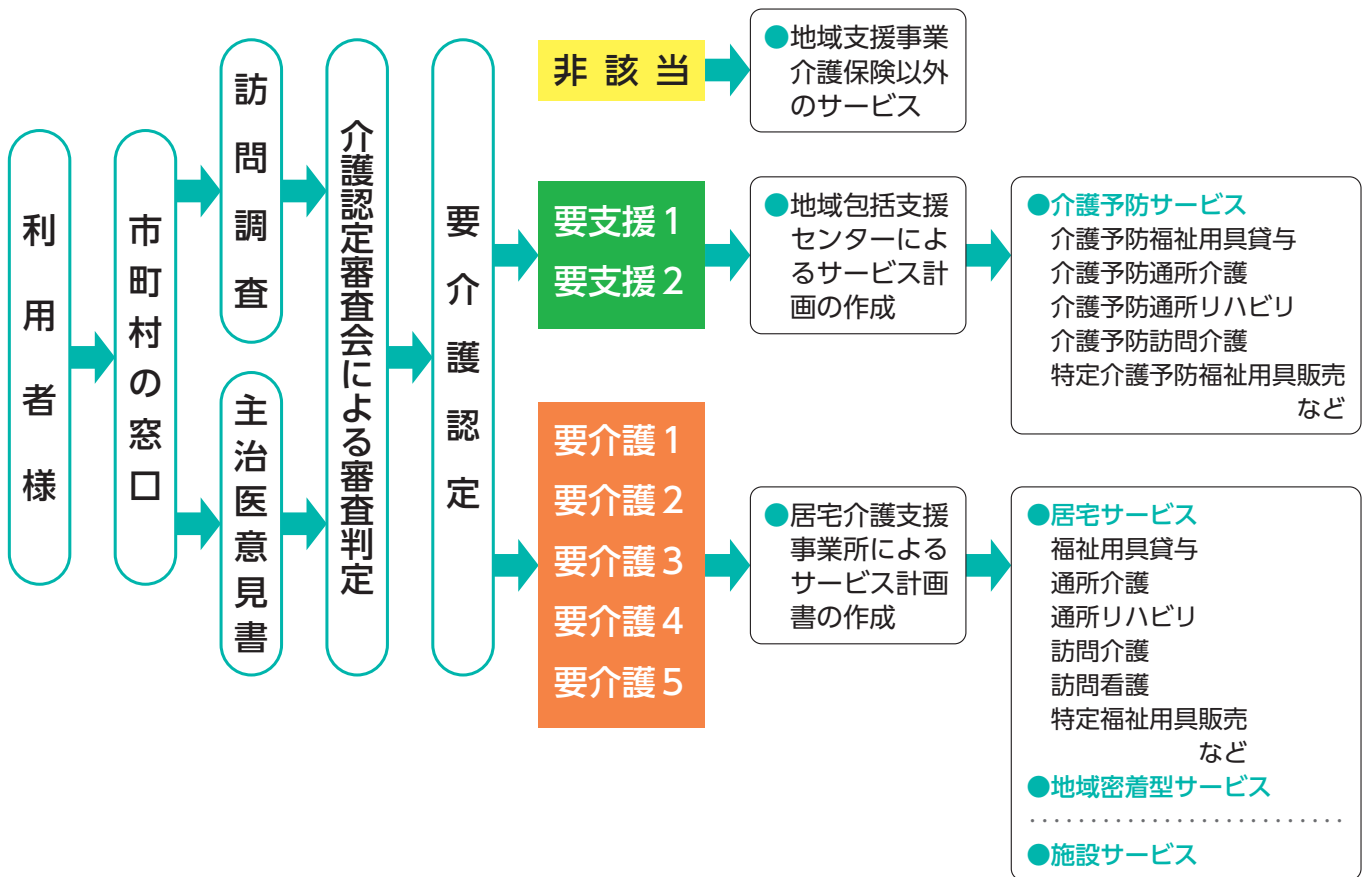

## ● 利用者負担の判定の流れ

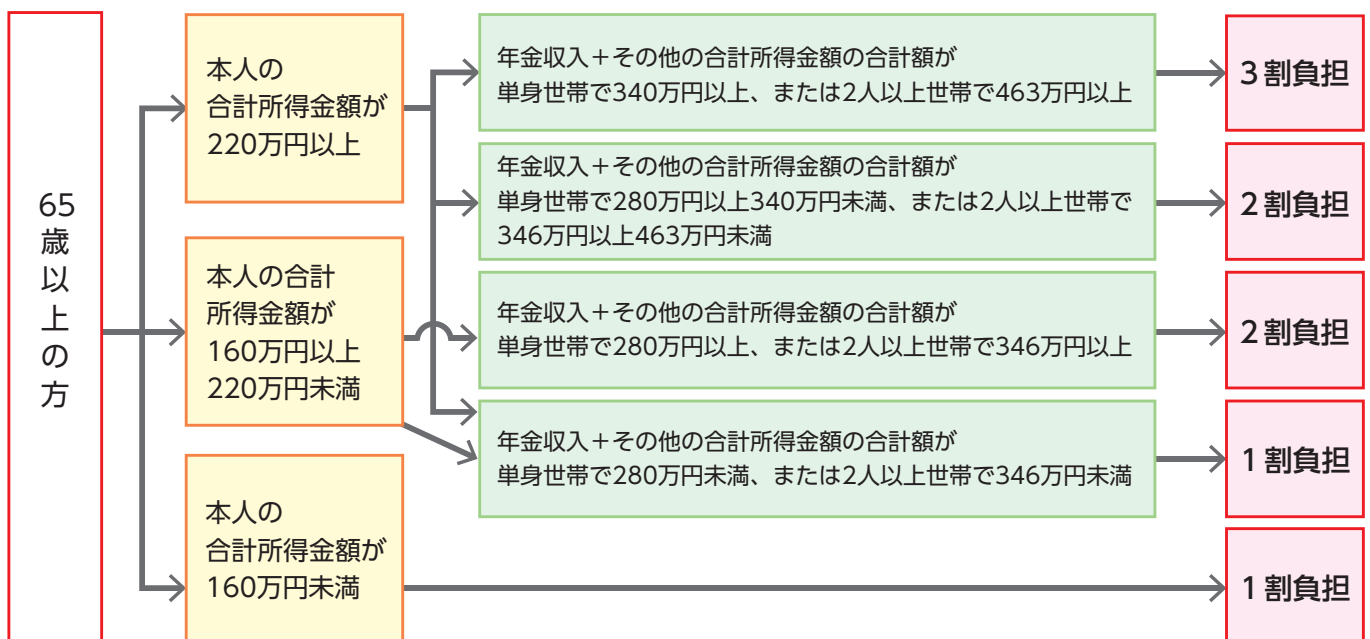

※第2号被保険者（40歳以上65歳未満の方）、市区町村民税非課税の方、生活保護受給者は上記にかかわらず1割負担

# 介護保険対象の福祉用具サービスの種類

## ● 福祉用具貸与（レンタル）サービス

● 支給限度額内でレンタル料金を所得に応じた利用者負担額でご利用いただけます。

～介護保険で貸与（レンタル）が適用される福祉用具～

種 目	介護給付 サービスコード	予防給付 サービスコード	摘 要（機能又は構造等）
①車いす	171001	671001	自走用車いす、普通型電動車いす又は介助用標準車いすに限る
②車いす付属品	171002	671002	クッション、電動補助装置等であって、車いすと一体的に使用されるものに限る
③特殊寝台	171003	671003	サイドレールが取り付けられているもの又は取り付けることが可能なものであって、次に掲げる機能のいずれかを有するもの 1、 背部又は脚部の傾斜角度が調整できる機能 2、 床板の高さが無段階に調整できる機能
④特殊寝台付属品	171004	671004	マットレス、サイドレール等であって、特殊寝台と一体的に使用されるものに限る
⑤床ずれ防止用具	171005	671005	次のいずれかに該当するものに限る 1、 送風装置又は空気圧調整装置を備えた空気マット 2、 水等によって減圧による体圧分散効果を持つ全身用のマット
⑥体位変換器	171006	671006	空気パッド等を身体の下に挿入することにより、居宅要介護者等の体位を容易に変換できる機能を有するものに限り、体位保持のみを目的とするものを除く
⑦手すり	171007	671007	取付けに際し工事を伴わないものに限る
⑧スロープ	171008	671008	段差解消のためのものであって、取付けに際し工事を伴わないものに限る
⑨歩行器	171009	671009	歩行が困難な者の歩行機能を補う機能を有し、移動時に体重を支える構造を有するものであって、次のいずれかに該当するものに限る 1、 車輪を有するものにあつては、体の前及び左右を囲む把手等を有するもの 2、 四脚を有するものにあつては、上肢で保持して移動させることが可能なもの
⑩歩行補助つえ	171010	671010	松葉つえ、カナディアン・クラッチ、ロフストランド・クラッチ、プラットホーム・クラッチ及び多点杖に限る
⑪認知症老人徘徊感知機器	171011	671011	介護保険法第7条第15項に規定する認知症である老人が屋外へ出ようとした時等、センサーにより感知し、家族、隣人等へ通報するもの
⑫移動用リフト	171012	671012	床走行式、固定式又は据置式であり、かつ、身体をつり上げ又は体重を支える構造を有するものであって、その構造により、自力での移動が困難な者の移動を補助する機能を有するもの（取付けに住宅の改修を伴うものを除く）
⑬自動排泄処理装置	171013	671013	次の要件をすべて満たすもの 1、 尿又は便が自動的に吸引されるもの 2、 尿と便の経路となる部分を分割することが可能な構造を有するもの 3、 要介護者又はその介護を行う者が容易に使用できるもの

※介護度によって所得に応じた利用者負担でのご利用ができない種目もあります。

※所得に応じた利用者負担でのご利用ができない介護度でも例外的にご利用可能な場合があります。

## ● 特定福祉用具購入サービス

● 年間10万円を上限として所得に応じた利用者負担額で購入いただけます。

～介護保険で購入が適用される福祉用具～

種 目	摘 要（機能又は構造等）
①腰掛便座	和式便器の上に置いて腰掛式に変換するもの 洋式便器の上に置いて高さを補うもの 電動式又はスプリング式で便座から立ち上がる際に補助できる機能を有しているもの ポータブルトイレ
②自動排泄処理装置の交換可能部品	レシーバー、チューブ、タンク等のうち、尿や便の経路となる部分を分割することが可能な構造を有するものであって、居宅要介護者又はその介護を行う者が容易に交換できるもの
③排泄予測支援機器	膀胱内の状態を感知し、尿量を推定するものであって、排尿の機会を居宅介護支援者等又はその介護を行う者に通知をするもの
④入浴補助用具	座位保持、浴槽の出入り等の入浴に際しての補助の目的とする用具であって、次のいずれかに該当するもの ・入浴用いす・浴槽内いす・浴槽用手すり・入浴台 ・浴室すのこ・浴槽内すのこ・入浴用介助ベルト
⑤簡易浴槽	空気又は折りたたみ式等で容易に移動できるものであって、取水又は排水のための工事を伴わないもの
⑥移動用リフトのつり具の部分	身体に適合するもので、移動用リフトに連結可能なもの
⑦スロープ	貸与種目「スロープ」のうち、主に敷居等の小さい段差の解消に使用し、頻繁な持ち運びを要しないもの。便宜上設置や撤去、持ち運びができる可搬型のものは除く
⑧歩行器	貸与種目「歩行器」のうち、脚部が全て杖先ゴム等の形状となる固定式、または交互式歩行器。車輪・キャスターが付いている歩行車は除く
⑨歩行補助つえ	カナディアン・クラッチ、ロフストランド・クラッチ、プラットホーム・クラッチ、多点杖

※⑦⑧⑨貸与・販売の選択制対象種目となります。

※都道府県から指定を受けた事業者からの購入でないと対象になりません。

※償還払いと受領委任払いの市町村があります。

## ● 住宅改修費支給サービス

● 20万円を上限として所得に応じた利用者負担額で工事ができます。

～介護保険が適用される住宅改修の種類～

- ① 手すりの取り付け
- ② 段差の解消
- ③ 滑りの防止及び移動の円滑化等のための床又は通路面の材料の変更
- ④ 引き戸等への扉の取替え、引き戸等の新設
- ⑤ 洋式便器等への便器の取替え
- ⑥ その他、前各号の住宅改修に付帯して必要となる住宅改修

※事前申請が必要です。

※給付は原則1回ですが転居や介護度が3段階以上上がった場合は再度利用可能です。

※償還払いと受領委任払いの市町村があります。

# レンタルサービスのご利用について

## ● レンタル品の紹介

必要なとき、必要な期間だけ。安心してご利用いただける用具をご用意しております。

介護保険適用のレンタル品はもちろん、吸引器・吸入器などの在宅医療機器も取り扱っております。

特殊寝台・特殊寝台付属品 (8～)

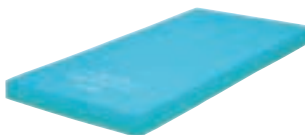

床ずれ防止用具 (26～)



体位変換器 (32～)



徘徊感知器 (35～)



車いす (39～)



車いす付属品 (62～)

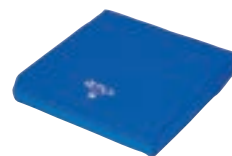

スロープ (66～)

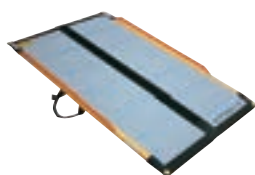

手すり (70～)



歩行補助つえ (90～)



歩行器・歩行車 (92～)



移動用リフト (101～)



吸引器・吸入器 (111～)



ガートルスタンド (114)



## ● 品質管理

清潔で安全なレンタル品を提供し、安心してご利用いただけるよう、【消毒】【洗浄】【修理】【検査】【保管】と徹底した管理を行っています。

消毒室



消毒室内部



洗浄室



修理作業



点検作業



梱包作業



保管庫



保管庫



## ● ご利用方法



## ● レンタル料金について

レンタルは1か月単位でご利用いただけます。したがって表示料金は1か月分のご利用金額です。課税対象となる商品の消費税は表示価格に含まれています。開始月と終了月のレンタル料金は次の通りです。

### ● レンタル開始月のレンタル料

- 契約日とその月の15日以前・・・1か月分の全額がレンタル料金になります。
- 契約日とその月の16日以降・・・1か月分の半額がレンタル料金になります。

### ● レンタル終了月のレンタル料

- 解約日とその月の15日以前・・・1か月分の半額がレンタル料金になります。
- 解約日とその月の16日以降・・・1か月分の全額がレンタル料金になります。

介護保険が適用される場合の利用者様負担はレンタル料金のうち所得に応じた利用者負担額になります。利用限度額を超えた部分は利用料金全額が利用者様負担になります。介護保険が適用されない場合のレンタル料は全額利用者負担で月額のみとなります。

## ● 納品・引取料について

納品・引取料金は基本的にレンタル料金に含まれますが、次のようなときは別途料金発生する場合があります。

- ・納品・引取の際、特別な作業や措置が必要な場合。
- ・契約期間中にお客様の転居などの都合により、レンタル商品を移動する場合。
- ・納品・引取る用具以外の移動作業が必要な場合。
- ・介護保険対象外の商品をレンタルでご利用いただいた場合。

## ● その他

- ・レンタル中の商品は購入への切り替えは致しません。
- ・契約期間中に契約者（利用者様）以外の者にレンタル商品を転貸したり、他人に譲渡することはできません。
- ・万が一、ご使用中に不具合が生じた場合は無償で修理・交換致します。但し、故意または使用方法の間違いによる故障・破損の場合は別途料金をいただきます。

## マルチポジションベッド

寝姿勢から立ち上がりまでサポートする4つのポジション



**3つのポイント**

- 1つのボタンを押しているだけで寝姿勢から安定した寝姿勢を確保でき、そのまま立ち上がる姿勢までサポートできます。
- シーティングポジションで寝位を安定させることができ、背や脚の角度の調整も可能ですが、必要な動作に対応できます。
- 停電時にもバッテリーでベッドポジションに戻すことが可能です。



- 全高：86～126cm
- 全長：206
- 全幅：固定脚/120cm、キャスター脚130cm
- 重量：固定脚（グリップ有）/149kg、キャスター脚（グリップ有）/152kg
- 背上げ角度：0°～75°
- 脚上げ角度：0°～20°
- 最大利用者体重：170kgまで
- 安全使用荷重：200kg
- 電源：AC100V 50/60Hz
- 消費電力：265W（連続使用時間2分）

### キャスター脚

品番	マットレス幅	ボトム長さ	重量	コード	TAIS
MPB-SU B30SW MP01 30DG	89cm	レギュラー	152kg	1033177	00200-000799

月額レンタル料 **18,140円** 利用者様負担額(1割) **1,814円**

### 固定脚

品番	マットレス幅	ボトム長さ	重量	コード	TAIS
MPB-SU B30SW MP01 29G	89cm	レギュラー	149kg	1033176	00200-000800

月額レンタル料 **16,500円**(非課税) 利用者様負担額(1割) **1,650円**(非課税)

### マルチポジションベッド専用付属品/グリップ・マットレス

#### MPB専用マットレス MPM-10F



- サイズ：幅89×長さ200×厚さ10/7.5cm
- 重量：7kg
- 材質：側地/ポリエステル 詰物/ウレタン

コード	1041221
TAIS	00200-000802

月額レンタル料 **2,380円**(非課税) 利用者様負担額(1割) **238円**(非課税)

月額レンタル料 **2,600円** 利用者様負担額(1割) **260円**

#### 床ずれ防止マットレス MPT-75B マットホルダー付



- サイズ：幅89×長さ195×厚さ7.5cm
- 重量：13.2kg
- 材質：側地/ポリエステル 詰物/ラテックスフォーム

コード	1051135
TAIS	01149-000080

月額レンタル料 **5,000円** 利用者様負担額(1割) **500円**

#### MPB専用グリップ GR-700



- 立ち上がりからの動作をさらにサポートする専用グリップ

- サイズ：全長198.5×全高74.5cm
- 重量：13.3kg
- 材質：スチール、樹脂

コード	1043056
TAIS	00200-000817

月額レンタル料 **3,300円** 利用者様負担額(1割) **330円**

- 床ずれ防止用具
- 変換器
- 感知機器
- 車いす
- スロープ
- 手すり
- 歩行補助
- 歩行器
- 移動用
- リフト
- 吸引器
- 吸入器
- 特定福祉用具
- 住宅改修

## ヒューマンケアベッド・低床型



フランスベッド

機能が充実した介護ベッド。うれしい機能が在宅生活をサポートします

在庫限り



座位も安定する  
サイドアップ機能

安心の低床  
25cm

停電時も安心の  
緊急対応スイッチ

レバーを解除することで背上げ角度、  
脚上げ角度が0°に戻ります。



### ●PJJ-SU (レギュラー)

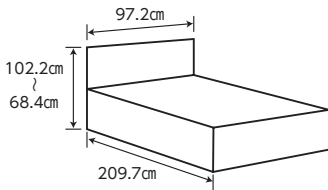

### ●PJJ-SU-S (ショート)

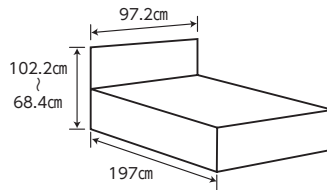

### ●PJJ-SU-SW (セミワイド)

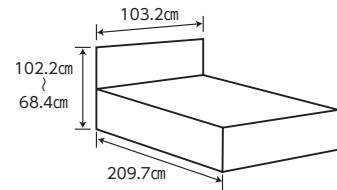

### 3モーター

品番	マットレス幅	ボトム長さ	重量	コード	TAIS
★ PJJ-SU-R30	85cm	レギュラー	85kg	1033065	00200-000165
★ PJJ-SU-S-R30	85cm	ショート	84kg	1033085	00200-000281
★ PJJ-SU-SW-R30	91cm	レギュラー	92kg	1033093	00200-000534

月額レンタル料

**12,000**円(非課税)

利用者様負担額(1割)

**1,200**円(非課税)

PJJ-SU-SW-R30

月額レンタル料

**11,840**円(非課税)

利用者様負担額(1割)

**1,184**円(非課税)

### 2モーター

品番	マットレス幅	ボトム長さ	重量	コード	TAIS
★ PJJ-SU-R20	85cm	レギュラー	84kg	1032036	00200-000241
★ PJJ-SU-S-R20	85cm	ショート	83kg	1033084	00200-000242
★ PJJ-SU-SW-R20	91cm	レギュラー	91kg	1032041	00200-000533

月額レンタル料

**9,000**円(非課税)

利用者様負担額(1割)

**900**円(非課税)

### 1モーター (背上げ)

品番	マットレス幅	ボトム長さ	重量	コード	TAIS
★ PJJ-SU-R11	85cm	レギュラー	84kg	1033068	00200-Z01296
★ PJJ-SU-S-R11	85cm	ショート	83kg	1033088	00200-Z00155
★ PJJ-SU-SW-R11	91cm	レギュラー	91kg	1031050	00200-Z01464

PJJ-SU-R11

月額レンタル料

**6,040**円(非課税)

利用者様負担額(1割)

**604**円(非課税)

PJJ-SU-S-R11

月額レンタル料

**6,440**円(非課税)

利用者様負担額(1割)

**644**円(非課税)

PJJ-SU-SW-R11

月額レンタル料

**7,000**円(非課税)

利用者様負担額(1割)

**700**円(非課税)

### 1モーター (高さ調節)

品番	マットレス幅	ボトム長さ	重量	コード	TAIS
★ PJJ-SU-R10	85cm	レギュラー	84kg	1033066	00200-Z01266
★ PJJ-SU-S-R10	85cm	ショート	83kg	1033086	00200-Z00099
★ PJJ-SU-SW-R10	91cm	レギュラー	91kg	1031048	00200-Z01429

PJJ-SU-R10

月額レンタル料

**6,940**円

利用者様負担額(1割)

**694**円

PJJ-SU-S-R10

月額レンタル料

**7,320**円

利用者様負担額(1割)

**732**円

PJJ-SU-SW-R10

月額レンタル料

**7,700**円

利用者様負担額(1割)

**770**円

※キャスターを取り付けるとベッドは課税になり、付属品のマットレスやサイドレールも課税になります。

特殊寝台

床ずれ防止用具

変換器

感知機器

車いす

スロープ

手すり

歩行補助

歩行器

移動用

吸引器

特定福祉用具

住宅改修

## 自動寝返り支援ベッド

フランスベッド

体位変換は、ベッドに任せる時代です。自動寝返り機能で、床ずれ予防、看護・介護負担軽減



**液晶コントローラー**  
寝返り角度、速度、時間などさまざまな設定を液晶コントローラーにより簡単に設定できます。



●FBN-640

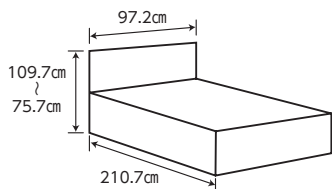

品番	マットレス幅	ボトム長さ	重量	コード	TAIS
FBN-640	85cm	レギュラー	106kg	1039030	00200-000619

月額レンタル料      利用者様負担額(1割)

**16,500円**(非課税)      **1,650円**(非課税)

※キャスターを取り付けるとベッドは課税になり、付属品のマットレスやサイドレールも課税になります。

## 床ずれ防止用具 UF-71

3層構造のウレタンフォームで効率的に体圧を分散  
(寝返り支援ベッド専用マットレス)

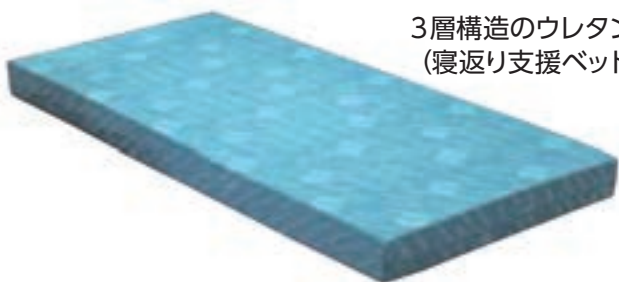

品番	幅	長さ	厚さ	コード	TAIS
UF-71 85R	85cm	195cm	12cm	1051109	00200-000697

月額レンタル料      利用者様負担額(1割)

**3,100円**      **310円**

## 超低床 リクライニングベッド フロアーベッド

フランスベッド

転倒を防ぐ! 超低床11cmを実現した電動昇降介護ベッド!  
ベッドの高さに不安を感じる方、布団になれた方にお勧めの商品です。



●FLB-04R

ボトム面高さ  
11~24~61cm

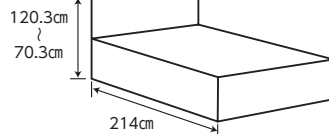

### 3モーター

品番	マットレス幅	ボトム長さ	重量	コード	TAIS
FLB-04R	91cm	レギュラー	64kg	1032082	00200-000714

月額レンタル料      利用者様負担額(1割)  
**14,640円**      **1,464円**

### 2モーター

品番	マットレス幅	ボトム長さ	重量	コード	TAIS
FLB-04R2	91cm	レギュラー	64kg	1032084	00200-000769

月額レンタル料      利用者様負担額(1割)  
**12,540円**      **1,254円**

## 介護サポートベッド

フランスベッド

場所をとらない垂直昇降  
1台のベッドでレギュラー・ショートサイズ変更が可能

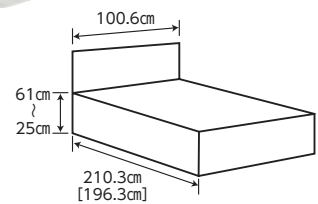
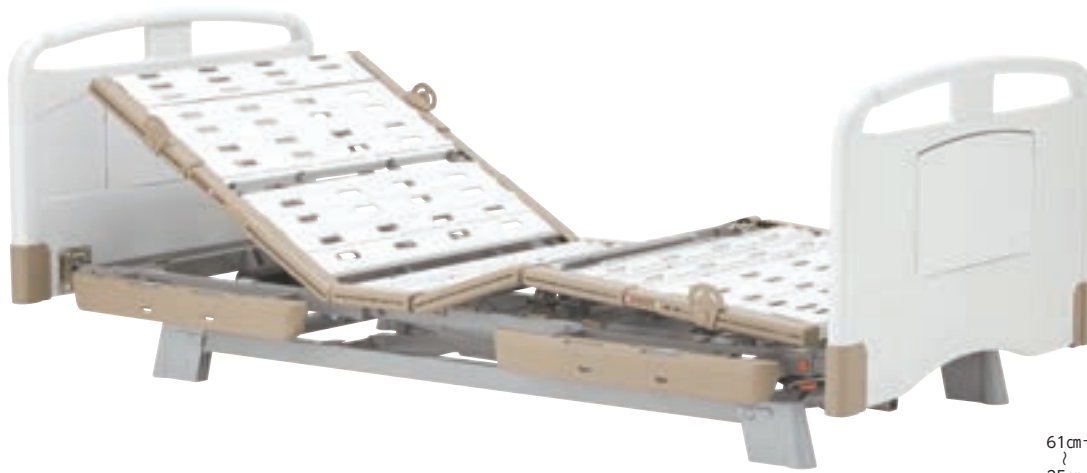

### 3モーター

品番	マットレス幅	ボトム長さ	重量	コード	TAIS
★ FB-KSB3M	91cm	ショート・レギュラー	87kg	1033209	00200-000971

月額レンタル料  
**8,000**円(非課税)

利用者様負担額(1割)  
**800**円(非課税)

### 2モーター

品番	マットレス幅	ボトム長さ	重量	コード	TAIS
★ FB-KSB2M	91cm	ショート・レギュラー	86kg	1032121	00200-000969

月額レンタル料  
**6,000**円(非課税)

利用者様負担額(1割)  
**600**円(非課税)

## ヒューマンケアベッド・スーパーショートサイズ

フランスベッド

小柄な方に、さらに全長が短いスーパーショートサイズ



標準より26cm、  
ショートより12cm短い

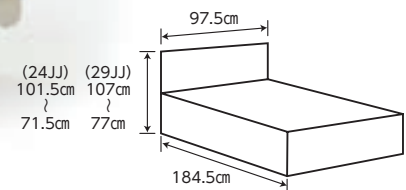

### 3モーター

品番	マットレス幅	ボトム長さ	重量	コード	TAIS
FBN-R30 SS 24JJ	85cm	スーパーショート	73kg	1032091	00200-000725

月額レンタル料  
**12,000**円(非課税)

利用者様負担額(1割)  
**1,200**円(非課税)

### 2モーター

品番	マットレス幅	ボトム長さ	重量	コード	TAIS
FBN-R20 SS 24JJ	85cm	スーパーショート	73kg	1032090	00200-000723

月額レンタル料  
**9,000**円(非課税)

利用者様負担額(1割)  
**900**円(非課税)

※キャスターを取り付けるとベッドは課税になり、付属品のマットレスやサイドレールも課税になります。

特殊寝台

床ずれ防止用具

変換器

感知機器

車いす

スロープ

手すり

つば

歩行補助器

リフト

その他

用具

住宅改修

## グランマックス GX-P302F



フランスベッド

より快適な時間を楽しむ、ニュー・ヒューマンラインシステム



ヘッドアップ機能付  
 「ニュー・ヒューマンラインシステム」



新たにヘッドアップ機能を搭載した6分割の「ニュー・ヒューマンラインシステム」。身体のラインをやさしくサポートしながらリクライニング動作が可能で、圧迫感を感じやすい腹部をより細かい分割にすることで圧迫による不快感を軽減します。



ヘッドアップ機能を搭載。

2タイプの脚が選べます



固定脚



キャスター脚

簡単にサイドレールがとりつけられて、邪魔にならない  
 「収納式サイドフレーム」



サイドレールなどを取り付ける場合はサイドフレームを手前に引き出すだけ。必要のない時は収納しておくので邪魔になりません。

万が一の挟み込みを防止し、音で知らせる  
 「停止式安全装置」



万が一背ボトムの降下動作中に障害物が挟まった場合、音で危険を知らせながら少し反転動作を行い動作を停止させます。

●GX-P302 F 970 SAM

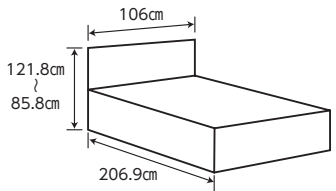

●GX-P302 F 1220 SAM

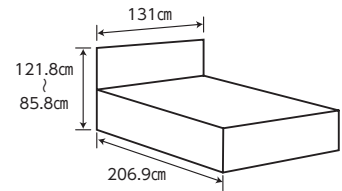

### 3モーター

	品番	マットレス幅	ボトム長さ	重量	コード	TAIS
固定脚	GX-P302F 970 SAM	97cm	レギュラー	118kg	1033172	00200-000803
キャスター脚	GX-P302F 970 SAM	97cm	レギュラー	118kg	1033173	00200-000804

	品番	マットレス幅	ボトム長さ	重量	コード	TAIS
固定脚	GX-P302F 1220 SAM	122cm	レギュラー	133kg	1033174	00200-000805
キャスター脚	GX-P302F 1220 SAM	122cm	レギュラー	133kg	1033175	00200-000806

脚タイプ	月額レンタル料	利用者様負担額 (1割)
固定脚	15,000円(非課税)	1,500円(非課税)
キャスター脚	16,500円	1,650円

脚タイプ	月額レンタル料	利用者様負担額 (1割)
固定脚	18,000円	1,800円
キャスター脚	18,000円	1,800円

### マットレス

銀イオンで、キレイが続く。適度な硬さで体をしっかりと支えてくれるマットレス



ハード

コード	1041222
TAIS	00200-000808

品番	マットレス幅	長さ	厚さ
RX-HU-Ag-PW シングル	97cm	195cm	18cm

月額レンタル料	利用者様負担額 (1割)
2,180円(非課税)	218円(非課税)

ミディアム

コード	1041223
TAIS	00200-000810

月額レンタル料	利用者様負担額 (1割)
2,200円(非課税)	220円(非課税)

品番	マットレス幅	長さ	厚さ
RX-HU-Ag-PW セミダブル	122cm	195cm	18cm

ハード

コード	1041224
TAIS	00200-000809

ミディアム

コード	1041225
TAIS	00200-000811

月額レンタル料	利用者様負担額 (1割)
2,420円	242円

## サイドレール フランスベッド

SR-100JJ



- サイズ:全長96.5×全高46cm
- 材質:スチール・樹脂
- 重量:約3.5kg

アイボリー (IV)  
★コード **1042047**  
TAIS 00200-000517

ブラウン (BR)  
★コード **1042063**  
TAIS 00200-000517

グレー (GY)  
★コード **1042974**  
TAIS 00200-000517

月額レンタル料 利用者様負担額 (1割)  
非課税・課税共 1本 **180円** 非課税・課税共 1本 **18円**

## サイドレール フランスベッド

SR-300JJ



- サイズ:全長76×全高46cm
- 材質:スチール・樹脂
- 重量:約3kg

アイボリー (IV)  
★コード **1042048**  
TAIS 00200-000338

ブラウン (BR)  
★コード **1042064**  
TAIS 00200-000338

グレー (GY)  
★コード **1042975**  
TAIS 00200-000338

月額レンタル料 利用者様負担額 (1割)  
非課税・課税共 1本 **180円** 非課税・課税共 1本 **18円**

## サイドレール フランスベッド

SR-351JJ



- サイズ:全長59×全高46cm
- 材質:スチール・樹脂
- 重量:約2.1kg

アイボリー (IV)  
★コード **1042954**  
TAIS 00200-000583

ブラウン (BR)  
コード **1042955**  
TAIS 00200-000583

グレー (GY)  
★コード **1042976**  
TAIS 00200-000583

月額レンタル料 利用者様負担額 (1割)  
非課税 1本 **460円** 非課税 1本 **46円**  
課税の場合 1本 **500円** 課税の場合 1本 **50円**

## サイドレール フランスベッド

SR-800JJ



- サイズ:全長116×全高46cm
- 材質:スチール・樹脂
- 重量:約4.5kg (1本)

★コード **1042049**  
TAIS 00200-000173

月額レンタル料 利用者様負担額 (1割)  
非課税 1本 **380円** 非課税 1本 **38円**  
課税の場合 1本 **400円** 課税の場合 1本 **40円**

## ベッド用グリップ フランスベッド

GR-510



- サイズ:全長117×全高46cm
- 材質:スチール・樹脂
- 重量:約7kg

アイボリー (IV)  
★コード **1043033**  
TAIS 00200-000428

グレー (GY)  
★コード **1043050**  
TAIS 00200-000428

月額レンタル料 利用者様負担額 (1割)  
**1,020円** **102円**

## ベッド用グリップ フランスベッド

GR-510S



- サイズ:全長105×全高46cm
- 材質:スチール・樹脂
- 重量:約6kg

アイボリー (IV)  
コード **1043046**  
TAIS 00200-000744

グレー (GY)  
コード **1043046**  
TAIS 00200-000744

月額レンタル料 利用者様負担額 (1割)  
**1,020円** **102円**

## サイドレール フランスベッド

SR-100JJS



- サイズ:全長90.2×全高46cm
- 材質:スチール・樹脂
- 重量:約3.5kg

ブラウン (BR)  
★コード **1042051**  
TAIS 00200-Z00358

グレー (GY)  
コード **1042982**  
TAIS 00200-000670

月額レンタル料 利用者様負担額 (1割)  
非課税・課税共 1本 **180円** 非課税・課税共 1本 **18円**

## オーバーベッドテーブル フランスベッド

ST-120N



- サイズ:幅104×奥行43cm
- 材質:樹脂
- 重量:約2kg

★コード **1044009**  
TAIS 00200-000178

月額レンタル料 利用者様負担額 (1割)  
**500円** **50円**

## オーバーベッドテーブル フランスベッド

KT-95N



- サイズ:幅120 (内寸113) × 奥行35 × 高さ67~87cm
- 材質:化粧板・スチール
- キャスター付き
- 最大耐荷重:30kg

★コード **1130359**  
TAIS 00200-00346

月額レンタル料 利用者様負担額 (1割)  
**1,020円** **102円**

## サイドテーブル フランスベッド

ST-137N



ベッドサイドから差し入れて使用

- サイズ:幅90×奥行40×高さ66~98cm
- 脚部高:4.5cm
- 材質:メラミン化粧合板・スチール・アルミ
- 重量:16kg
- キャスター付

★コード **1046020**  
TAIS 00200-000501

月額レンタル料 利用者様負担額 (1割)  
**2,060円** **206円**

## ハイローサイドテーブル フランスベッド

KT-130N



在庫限り

手元の操作によりらくらくハイロー操作が可能に。

- サイズ:幅80×奥行40×高さ66.5~97.5cm (調整可能)
- 材質:化粧板・スチール
- 最大耐荷重:30kg

★コード **1049058**  
TAIS 00200-000354

月額レンタル料 利用者様負担額 (1割)  
**2,060円** **206円**

## FB自立支援テーブル 60 フランスベッド



- サイズ:全幅90×奥行57×全高62~72cm
- 重量:15.3kg
- キャスター付き

★コード **1047001**  
TAIS 00200-000353

月額レンタル料 利用者様負担額 (1割)  
**2,060円** **206円**

特殊寝台

床ずれ防止用具

変換器具

感知機器

車いす

スロープ

手すり

歩行補助

歩行器

移動用

吸引器

その他

特定福祉用具

住宅改修

# 楽匠Fit

あなたの人生に、よりよくフィットするために

## ●パノラマ仕様



ベッドからの  
視界が広がりご家族との  
会話もしやすい

	木製ボード (パノラマタイプ)	木製ボード
Hタイプ 91cm幅	④99.2cm (格納時95.2cm) ⑥レギュラー201cm ミニ190cm ロング212cm ③脚座中心間133.5cm 脚座外〜外160.2cm ②1〜64.5cm ④41cm ⑤高さなし	④99.2cm (格納時95.2cm) ⑥レギュラー202.5cm ミニ191.5cm ロング213.5cm ③脚座中心間133.5cm 脚座外〜外160.2cm ②1〜64.5cm ④41cm ⑤41cm
Hタイプ 83cm幅	④95.2cm (格納時95.2cm) ⑥レギュラー201cm ミニ190cm ロング212cm ③脚座中心間133.5cm 脚座外〜外160.2cm ②1〜64.5cm ④41cm ⑤高さなし	④95.2cm (格納時95.2cm) ⑥レギュラー202.5cm ミニ191.5cm ロング213.5cm ③脚座中心間133.5cm 脚座外〜外160.2cm ②1〜64.5cm ④41cm ⑤41cm

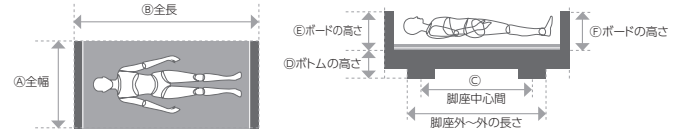

## ●標準木製ボード仕様



お部屋のインテリアに  
フィットする木製ボード

	木製ボード (パノラマタイプ)	木製ボード
Xタイプ 91cm幅	④99.2cm (格納時90.2cm) ⑥レギュラー201cm ミニ190cm ロング212cm ③脚座中心間125.2cm 脚座外〜外134.1cm 超低床129cm 脚座外〜外、超低床142.7cm ②1〜64.5cm (超低床15〜58.5cm) ④41cm ⑤高さなし	④99.2cm (格納時90.2cm) ⑥レギュラー202.5cm ミニ191.5cm ロング213.5cm ③脚座中心間125.2cm 脚座外〜外134.1cm 超低床129cm 脚座外〜外、超低床142.7cm ②1〜64.5cm (超低床15〜58.5cm) ④41cm ⑤高さ40.6cm
Xタイプ 83cm幅	④95.2cm (格納時90.2cm) ⑥レギュラー201cm ミニ190cm ロング212cm ③脚座中心間125.2cm 脚座外〜外134.1cm 超低床129cm 脚座外〜外、超低床142.7cm ②1〜64.5cm (超低床15〜58.5cm) ④41cm ⑤高さなし	④95.2cm (格納時90.2cm) ⑥レギュラー202.5cm ミニ191.5cm ロング213.5cm ③脚座中心間125.2cm 脚座外〜外134.1cm 超低床129cm 脚座外〜外、超低床142.7cm ②1〜64.5cm (超低床15〜58.5cm) ④41cm ⑤高さ40.6cm

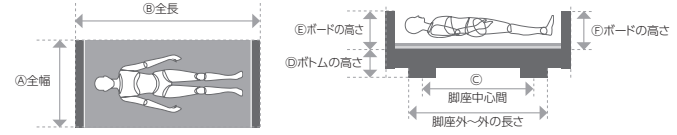

## ラクリアモーション搭載型 [Hタイプ]

### 3モーション タッチパネル式スイッチ

品番	マットレス幅	ボトム長さ	ボード	重量	コード	TAIS
★ KQ-C6325A	91cm	レギュラー・ロング	標準木製	86.5kg	1033216	00170-001949
★ KQ-C632EA	91cm	レギュラー・ロング	パノラマ	82.0kg	1033218	00170-001957

月額レンタル料 **11,000円**(非課税)      利用者様負担額(1割) **1,100円**(非課税)

### 3モーション ボタン式スイッチ

品番	マットレス幅	ボトム長さ	ボード	重量	コード	TAIS
★ KQ-C6325	91cm	レギュラー・ロング	標準木製	86.5kg	1033217	00170-001948
★ KQ-C632E	91cm	レギュラー・ロング	パノラマ	82.0kg	1033219	00170-001956

月額レンタル料 **11,000円**(非課税)      利用者様負担額(1割) **1,100円**(非課税)

### 2モーション タッチパネル式スイッチ

品番	マットレス幅	ボトム長さ	ボード	重量	コード	TAIS
★ KQ-C5325A	91cm	レギュラー・ロング	標準木製	86.5kg	1033220	00170-001901
★ KQ-C532EA	91cm	レギュラー・ロング	パノラマ	82.0kg	1033222	00170-001909

月額レンタル料 **9,000円**(非課税)      利用者様負担額(1割) **900円**(非課税)

### 2モーション ボタン式スイッチ

品番	マットレス幅	ボトム長さ	ボード	重量	コード	TAIS
★ KQ-C5325	91cm	レギュラー・ロング	標準木製	86.5kg	1033221	00170-001900
★ KQ-C532E	91cm	レギュラー・ロング	パノラマ	82.0kg	1033223	00170-001908

月額レンタル料 **9,000円**(非課税)      利用者様負担額(1割) **900円**(非課税)

## 超低床15cm対応型 [Xタイプ]

### 3モーター タッチパネル式スイッチ

品番	マットレス幅	ボトム長さ	ボード	重量	コード	TAIS
★ KQ-C3325A	91cm	レギュラー・ロング	標準木製	81.5kg	1033224	00170-001839
★ KQ-C332EA	91cm	レギュラー・ロング	パノラマ	77.0kg	1033226	00170-001843

月額レンタル料 **11,000円**(非課税)      利用者様負担額(1割) **1,100円**(非課税)

### 3モーター ボタン式スイッチ

品番	マットレス幅	ボトム長さ	ボード	重量	コード	TAIS
★ KQ-C3325	91cm	レギュラー・ロング	標準木製	81.5kg	1033225	00170-001838
★ KQ-C332E	91cm	レギュラー・ロング	パノラマ	77.0kg	1033227	00170-001842

月額レンタル料 **11,000円**(非課税)      利用者様負担額(1割) **1,100円**(非課税)

### 2モーション タッチパネル式スイッチ

品番	マットレス幅	ボトム長さ	ボード	重量	コード	TAIS
★ KQ-C4325A	91cm	レギュラー・ロング	標準木製	81.5kg	1033228	00170-001863
★ KQ-C432EA	91cm	レギュラー・ロング	パノラマ	77.0kg	1033230	00170-001867

月額レンタル料 **9,000円**(非課税)      利用者様負担額(1割) **900円**(非課税)

### 2モーション ボタン式スイッチ

品番	マットレス幅	ボトム長さ	ボード	重量	コード	TAIS
★ KQ-C4325	91cm	レギュラー・ロング	標準木製	81.5kg	1033229	00170-001862
★ KQ-C432E	91cm	レギュラー・ロング	パノラマ	77.0kg	1033231	00170-001866

月額レンタル料 **9,000円**(非課税)      利用者様負担額(1割) **900円**(非課税)

### 1モーター (背) タッチパネル式スイッチ

品番	マットレス幅	ボトム長さ	ボード	重量	コード	TAIS
★ KQ-C1325A	91cm	レギュラー・ロング	標準木製	81.5kg	1033232	00170-002038
★ KQ-C132EA	91cm	レギュラー・ロング	パノラマ	77.0kg	1033233	00170-002040

月額レンタル料 **8,000円**(非課税)      利用者様負担額(1割) **800円**(非課税)

### 1モーター (高さ) タッチパネル式スイッチ

品番	マットレス幅	ボトム長さ	ボード	重量	コード	TAIS
★ KQ-C0325A	91cm	レギュラー・ロング	標準木製	81.5kg	1033234	00170-002026
★ KQ-C032EA	91cm	レギュラー・ロング	パノラマ	77.0kg	1033235	00170-002028

月額レンタル料 **8,000円**      利用者様負担額(1割) **800円**

## クオラONE

パラマウントベッド

クオラONEなら様々な用途やお部屋にフィットします



●木製(スクエア)ボード83

●樹脂ボード83

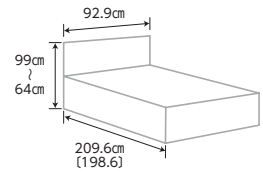
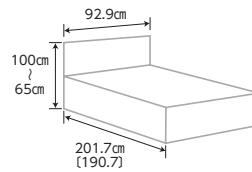

●木製(スクエア)ボード91

●樹脂ボード91

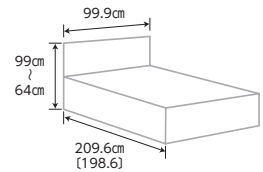
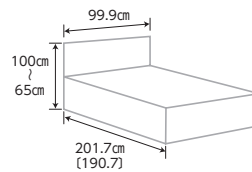

### 3モーター 樹脂ボード

品番	マットレス幅	ボトム長さ	重量	コード	TAIS
★ KQ-B6321	91cm	ミニレギュラー	87.5kg	1033200	00170-001521
★ KQ-B6301	83cm	ミニレギュラー	86.5kg	1033201	00170-001521

月額レンタル料  
**7,400円**(非課税)

利用者様負担額(1割)  
**740円**(非課税)

### 2モーション 樹脂ボード

品番	マットレス幅	ボトム長さ	重量	コード	TAIS
★ KQ-B6421	91cm	ミニレギュラー	87.5kg	1032113	00170-001533
★ KQ-B6401	83cm	ミニレギュラー	86.5kg	1032114	00170-001533

月額レンタル料  
**5,940円**(非課税)

利用者様負担額(1割)  
**594円**(非課税)

### 1モーター 樹脂ボード(高さ)

品番	マットレス幅	ボトム長さ	重量	コード	TAIS
★ KQ-B6021	91cm	ミニレギュラー	86.5kg	1031076	00170-001530
★ KQ-B6001	83cm	ミニレギュラー	85.5kg	1031077	00170-001530

月額レンタル料  
**5,500円**

利用者様負担額(1割)  
**550円**

### 1モーター 樹脂ボード(背)

品番	マットレス幅	ボトム長さ	重量	コード	TAIS
★ KQ-B6121	91cm	ミニレギュラー	77.5kg	1031074	00170-001527
★ KQ-B6101	83cm	ミニレギュラー	76.5kg	1031075	00170-001527

月額レンタル料  
**5,000円**(非課税)

利用者様負担額(1割)  
**500円**(非課税)

### 3モーター 木製(スクエア)ボード

品番	マットレス幅	ボトム長さ	重量	コード	TAIS
★ KQ-B6327	91cm	ミニレギュラー	88.5kg	1033202	00170-001523
★ KQ-B6307	83cm	ミニレギュラー	87.5kg	1033203	00170-001523

月額レンタル料  
**7,620円**(非課税)

利用者様負担額(1割)  
**762円**(非課税)

### 2モーション 木製(スクエア)ボード

品番	マットレス幅	ボトム長さ	重量	コード	TAIS
★ KQ-B6427	91cm	ミニレギュラー	88.5kg	1032115	00170-001535
★ KQ-B6407	83cm	ミニレギュラー	87.5kg	1032116	00170-001535

月額レンタル料  
**5,760円**(非課税)

利用者様負担額(1割)  
**576円**(非課税)

### 1モーター 木製(スクエア)ボード(高さ)

品番	マットレス幅	ボトム長さ	重量	コード	TAIS
★ KQ-B6027	91cm	ミニレギュラー	87.5kg	1031080	00170-001532
★ KQ-B6007	83cm	ミニレギュラー	86.5kg	1031081	00170-001532

月額レンタル料  
**5,500円**

利用者様負担額(1割)  
**550円**

### 1モーター 木製(スクエア)ボード(背)

品番	マットレス幅	ボトム長さ	重量	コード	TAIS
★ KQ-B6127	91cm	ミニレギュラー	78.5kg	1031078	00170-001529
★ KQ-B6107	83cm	ミニレギュラー	77.5kg	1031079	00170-001529

月額レンタル料  
**5,000円**(非課税)

利用者様負担額(1割)  
**500円**(非課税)

特殊寝台

床ずれ防止用具

変換器

感知機器

車いす

スロープ

手すり

歩行補助

歩行器

移動用

その他

特定福祉用具

住宅改修

楽匠+

パラマウントベッド

1台のベッドでレギュラー・ミニのサイズ変更が可能。もっと一人ひとりに合わせるために



在庫限り

ラクリアモーション搭載型【Hタイプ】

3モーション

品番	マットレス幅	ボトム長さ	重量	コード	TAIS
★ KQ-A6322	91cm	ミニ・レギュラー	86.5kg	1033171	00170-001328
★ KQ-A6122	83cm	ミニ・レギュラー	84.5kg	1033170	00170-001328

月額レンタル料 **10,320円**(非課税)    利用者様負担額(1割) **1,032円**(非課税)

●Hタイプ 多機能ボード

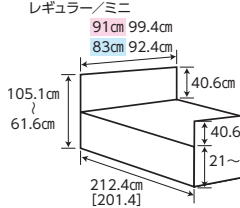

●Xタイプ 多機能ボード

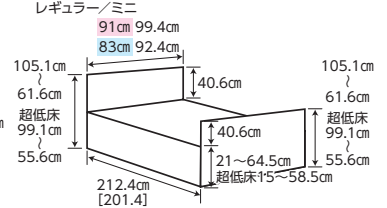

2モーション

品番	マットレス幅	ボトム長さ	重量	コード	TAIS
★ KQ-A5322	91cm	ミニ・レギュラー	86.5kg	1032095	00170-001300
★ KQ-A5122	83cm	ミニ・レギュラー	84.5kg	1032094	00170-001300

月額レンタル料 **8,680円**(非課税)    利用者様負担額(1割) **868円**(非課税)

超低床 15cm対応型【Xタイプ】

3モーター

品番	マットレス幅	ボトム長さ	重量	コード	TAIS
★ KQ-A3322	91cm	ミニ・レギュラー	81kg	1033169	00170-001265
★ KQ-A3122	83cm	ミニ・レギュラー	79kg	1033168	00170-001265

月額レンタル料 **9,840円**(非課税)    利用者様負担額(1割) **984円**(非課税)

2モーション

品番	マットレス幅	ボトム長さ	重量	コード	TAIS
★ KQ-A4322	91cm	ミニ・レギュラー	81kg	1032093	00170-001279
★ KQ-A4122	83cm	ミニ・レギュラー	79kg	1032092	00170-001279

月額レンタル料 **8,540円**(非課税)    利用者様負担額(1割) **854円**(非課税)

1モーター(背)

品番	マットレス幅	ボトム長さ	重量	コード	TAIS
★ KQ-A1322	91cm	ミニ・レギュラー	80kg	1031066	00170-001237
★ KQ-A1122	83cm	ミニ・レギュラー	78kg	1031065	00170-001237

月額レンタル料 **7,000円**(非課税)    利用者様負担額(1割) **700円**(非課税)

1モーター(高さ)

品番	マットレス幅	ボトム長さ	重量	コード	TAIS
★ KQ-A0322	91cm	ミニ・レギュラー	80kg	1031068	00170-001223
★ KQ-A0122	83cm	ミニ・レギュラー	78kg	1031067	00170-001223

月額レンタル料 **7,220円**    利用者様負担額(1割) **722円**

楽匠+ スリムボード

パラマウントベッド

グレードアップしたラクリアモーションとスマートフォンとの連携で、さらに使いやすくなりました



在庫限り

ラクリアモーション搭載型【Hタイプ】

3モーション

品番	マットレス幅	ボトム長さ	重量	コード	TAIS
★ KQ-A6325	91cm	ミニ・レギュラー	84.9kg	1033196	00170-001450
★ KQ-A6125	83cm	ミニ・レギュラー	83.1kg	1033195	00170-001450

月額レンタル料 **10,320円**(非課税)    利用者様負担額(1割) **1,032円**(非課税)

●Hタイプ スリムボード

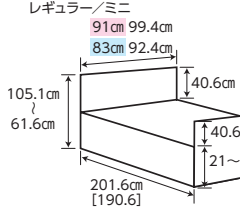

●Xタイプ スリムボード

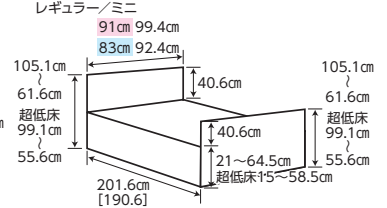

2モーション

品番	マットレス幅	ボトム長さ	重量	コード	TAIS
★ KQ-A5325	91cm	ミニ・レギュラー	84.9kg	1032108	00170-001432
★ KQ-A5125	83cm	ミニ・レギュラー	83.1kg	1032107	00170-001432

月額レンタル料 **8,440円**(非課税)    利用者様負担額(1割) **844円**(非課税)

超低床 15cm対応型【Xタイプ】

3モーター

品番	マットレス幅	ボトム長さ	重量	コード	TAIS
★ KQ-A3325	91cm	ミニ・レギュラー	79.4kg	1033198	00170-001410
★ KQ-A3125	83cm	ミニ・レギュラー	77.6kg	1033197	00170-001410

月額レンタル料 **9,800円**(非課税)    利用者様負担額(1割) **980円**(非課税)

2モーション

品番	マットレス幅	ボトム長さ	重量	コード	TAIS
★ KQ-A4325	91cm	ミニ・レギュラー	79.4kg	1032110	00170-001419
★ KQ-A4125	83cm	ミニ・レギュラー	77.6kg	1032109	00170-001419

月額レンタル料 **8,360円**(非課税)    利用者様負担額(1割) **836円**(非課税)

1モーター(背)

品番	マットレス幅	ボトム長さ	重量	コード	TAIS
★ KQ-A1325	91cm	ミニ・レギュラー	78.4kg	1031071	00170-001392
★ KQ-A1125	83cm	ミニ・レギュラー	76.6kg	1031070	00170-001392

月額レンタル料 **7,000円**(非課税)    利用者様負担額(1割) **700円**(非課税)

1モーター(高さ)

品番	マットレス幅	ボトム長さ	重量	コード	TAIS
★ KQ-A0325	91cm	ミニ・レギュラー	78.4kg	1031073	00170-001383
★ KQ-A0125	83cm	ミニ・レギュラー	76.6kg	1031072	00170-001383

月額レンタル料 **7,700円**    利用者様負担額(1割) **770円**

## ベッドサイドレール パラマウントベッド

KS-161Q

JIS認証取得



- 長さ：96.4cm
- 全高：50.3cm
- 材質：スチールパイプ樹脂

★	コード	1042042
	TAIS	00170-Z00019

月額レンタル料	利用者様負担額 (1割)
非課税・課税共 1本 <b>180円</b>	非課税・課税共 1本 <b>18円</b>

## ベッドサイドレール パラマウントベッド

KS-191Q

JIS認証取得



- 長さ：82.7cm
- 全高：50.3cm
- 材質：スチールパイプ樹脂

★	コード	1042062
	TAIS	00170-000752

月額レンタル料	利用者様負担額 (1割)
非課税・課税共 1本 <b>180円</b>	非課税・課税共 1本 <b>18円</b>

## ベッドサイドレール パラマウントベッド

KS-151Q

JIS認証取得



- 長さ：59cm
- 全高：50.3cm
- 材質：スチールパイプ樹脂

★	コード	1042046
	TAIS	00170-000537

月額レンタル料	利用者様負担額 (1割)
非課税 1本 <b>400円</b>	非課税 1本 <b>40円</b>
課税の場合 1本 <b>420円</b>	課税の場合 1本 <b>42円</b>

## スイングアーム介助バー パラマウントベッド

KS-099A

JIS認証取得

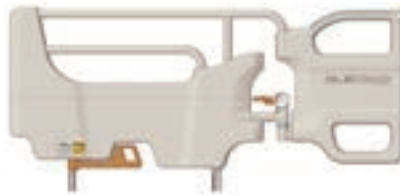

- 長さ：112cm
- 全高：52.1cm
- 重量：8.3kg
- 材質：

★	コード	1043048
	TAIS	00170-001205

月額レンタル料	利用者様負担額 (1割)
<b>1,020円</b>	<b>102円</b>

## ベッドサイドテーブル パラマウントベッド

KF-1930

※楽匠Sシリーズで使用する場合は、  
ハイトスペーサーが必要です。



- 寸法：幅90.7×奥行44.5×高さ61～92.5cm
- 材質：本体/アルミ、スチール製  
天板/樹脂化粧板、ウレタンエッジ一体形成

★	コード	1046017
	TAIS	00170-000751

月額レンタル料	利用者様負担額 (1割)
<b>2,060円</b>	<b>206円</b>

## リハビリテーブル パラマウントベッド

KF-840

※楽匠Sシリーズで  
使用する場合は、  
ハイトスペーサーが  
必要です。



前輪ストッパー付き

- 寸法：幅79×奥行58 (テーブル面) ×高さ54～79cm (11段階調整可)
- 重量：13kg
- 材質：本体/スチール製、天板/メラミン樹脂化粧板

★	コード	1130305
	TAIS	00170-000489

月額レンタル料	利用者様負担額 (1割)
<b>2,060円</b>	<b>206円</b>

## サイドグリップ パラマウントベッド

KS-030A

JIS認証取得



- 長さ：82.2cm
- 全高：52.3cm
- 材質：主材/スチールパイプグリップ表面/樹脂コーティング

★	コード	1043038
	TAIS	00170-000897

月額レンタル料	利用者様負担額 (1割)
<b>760円</b>	<b>76円</b>

## オーバーテーブル パラマウントベッド



- 幅：31cm
- 材質：表面/ポリエステル化粧板、両端/樹脂製

品番	ベッド幅	重量	コード	TAIS
KQ-060W	100cm	2.6kg	1044012	00170-000375
KQ-060L	91cm	2.8kg	1049061	00170-000374
KQ-060M	83cm	3.0kg	1044005	00170-000373

月額レンタル料	利用者様負担額 (1割)
<b>500円</b>	<b>50円</b>

## オーバーベッドテーブル パラマウントベッド

KF-833LA

テーブル移動ロック機構付き



- 寸法：幅133.4×奥行63.4×高さ63～95cm
- 重量：24kg
- 材質：天板/樹脂化粧板、ウレタンエッジ一体形成

★	コード	1045008
	TAIS	00170-000315

月額レンタル料	利用者様負担額 (1割)
<b>4,180円</b>	<b>418円</b>

## 延長フレーム パラマウントベッド

楽匠プラスシリーズ

JIS認証取得

品番	幅	コード	TAIS
★ KQ-PA2L	91cm	1049097	00170-0001345
★ KQ-PA0L	83cm	1049098	00170-0001344

※ベッドが足側へ14cm長くなります

## 延長マットレス パラマウントベッド

品番	幅	コード	TAIS
★ KE-551L	91cm	1041064	00170-000563
★ KE-553L	83cm	1041065	00170-000565

延長フレームに設置する延長部専用のマットレスです

JIS認証取得 マークのある製品は、楽匠Zシリーズ・楽匠FeeZシリーズ、楽匠Sシリーズ、Q-AURA (クオアラ)、アウラ電動ベッド(KQ-51300)との組み合わせにおいてJIS認証を取得しています。

※サイドレールは非課税のベッドと同時にレンタルされる場合は、非課税になります。

## Emi (エミ) シーホネンス

頭頸部を調節できる「電動ヘッドレスト機能」を搭載

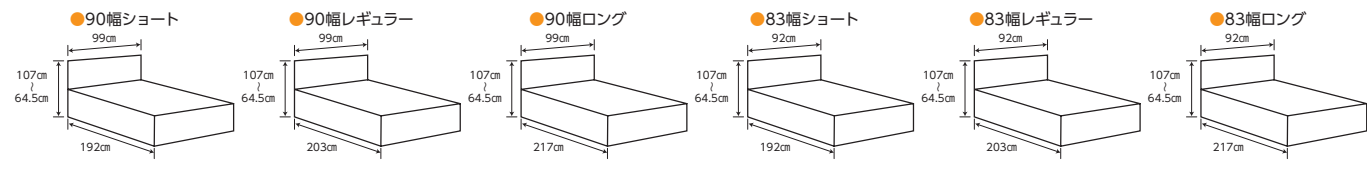

### 3モーター 木製ボード (スタンダード)

品番	マットレス幅	ボトム長さ	重量	コード	TAIS
WR3-90H22	90cm	ショート・レギュラー・ロング	94.3kg	1033185	00167-000317
WR3-83H22	83cm	ショート・レギュラー・ロング	88.8kg	1033186	00167-000325

月額レンタル料 **10,000円**(非課税) 利用者様負担額(1割) **1,000円**(非課税)

### 2モーター 木製ボード (スタンダード)

品番	マットレス幅	ボトム長さ	重量	コード	TAIS
WR2-90H22	90cm	ショート・レギュラー・ロング	93.6kg	1032099	00167-000333
WR2-83H22	83cm	ショート・レギュラー・ロング	88.1kg	1032100	00167-000341

月額レンタル料 **8,000円**(非課税) 利用者様負担額(1割) **800円**(非課税)

### 3モーター 木製ボード (トール)

品番	マットレス幅	ボトム長さ	重量	コード	TAIS
WR3-90H26	90cm	ショート・レギュラー・ロング	95.8kg	1033187	00167-000318
WR3-83H26	83cm	ショート・レギュラー・ロング	90.3kg	1033188	00167-000326

月額レンタル料 **10,000円**(非課税) 利用者様負担額(1割) **1,000円**(非課税)

### 2モーター 木製ボード (トール)

品番	マットレス幅	ボトム長さ	重量	コード	TAIS
WR2-90H26	90cm	ショート・レギュラー・ロング	95.1kg	1032101	00167-000334
WR2-83H26	83cm	ショート・レギュラー・ロング	89.6kg	1032102	00167-000342

月額レンタル料 **8,000円**(非課税) 利用者様負担額(1割) **800円**(非課税)

### 3モーター 樹脂ボード

品番	マットレス幅	ボトム長さ	重量	コード	TAIS
WR3-90H16	90cm	ショート・レギュラー・ロング	92.8kg	1033189	00167-000316

月額レンタル料 **9,600円**(非課税) 利用者様負担額(1割) **960円**(非課税)

品番	マットレス幅	ボトム長さ	重量	コード	TAIS
WR3-83H16	83cm	ショート・レギュラー・ロング	87.3kg	1033192	00167-000324

月額レンタル料 **9,400円**(非課税) 利用者様負担額(1割) **940円**(非課税)

### 2モーター 樹脂ボード

品番	マットレス幅	ボトム長さ	重量	コード	TAIS
WR2-90H16	90cm	ショート・レギュラー・ロング	92.1kg	1032111	00167-000332

月額レンタル料 **7,740円**(非課税) 利用者様負担額(1割) **774円**(非課税)

品番	マットレス幅	ボトム長さ	重量	コード	TAIS
WR2-83H16	83cm	ショート・レギュラー・ロング	86.6kg	1032112	00167-000340

月額レンタル料 **7,600円**(非課税) 利用者様負担額(1割) **760円**(非課税)

※サイドレールは非課税のベッドと同時にレンタルされる場合は、非課税になります。

## サイドレール

K-170R

JIS 認証取得



■長さ：99.5cm ■全高：39.5cm  
■材質：スチール

コード **1042971**  
TAIS 00167-000437

月額レンタル料 利用者様負担額 (1割)  
非課税・課税共 1本 **180円** 非課税・課税共 1本 **18円**

K-170S

JIS 認証取得



■長さ：89.5cm ■全高：39.5cm  
■材質：スチール

コード **1042069**  
TAIS 00167-Z00106

月額レンタル料 利用者様負担額 (1割)  
非課税・課税共 1本 **180円** 非課税・課税共 1本 **18円**

K-170L

JIS 認証取得



■長さ：113.5cm ■全高：39.5cm  
■材質：スチール

コード **1042979**  
TAIS 00167-Z00104

月額レンタル料 利用者様負担額 (1割)  
非課税・課税共 1本 **180円** 非課税・課税共 1本 **18円**

K-173・K-173S

JIS 認証取得

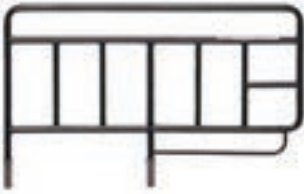

■長さ：84cm ■全高：39.5cm ■材質：スチール

K-173 コード **1042977**  
TAIS 00167-000438

K-173S コード **1042973**  
TAIS 00167-Z00089

月額レンタル料 利用者様負担額 (1割)  
非課税・課税共 1本 **180円** 非課税・課税共 1本 **18円**

K-195RX

JIS 認証取得

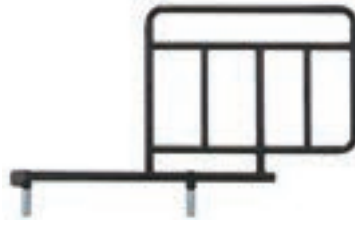

回転式アーム介助バー専用オプション

■長さ：52cm ■全高：39.5cm  
■材質：スチール

コード **1042980**  
TAIS 00167-000233

月額レンタル料 利用者様負担額 (1割)  
非課税 1本 **380円** 非課税 1本 **38円**  
課税の場合 1本 **400円** 課税の場合 1本 **40円**

K-195SX

JIS 認証取得

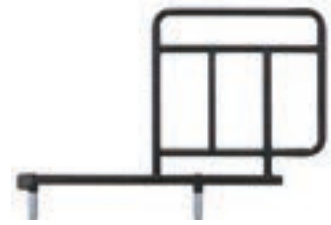

回転式アーム介助バー専用オプション

■長さ：42cm ■全高：39.5cm  
■材質：スチール

コード **1042981**  
TAIS 000167-000232

月額レンタル料 利用者様負担額 (1割)  
非課税 1本 **380円** 非課税 1本 **38円**  
課税の場合 1本 **400円** 課税の場合 1本 **40円**

## ワンタッチ回転式アーム介助バー

K-55R

JIS 認証取得

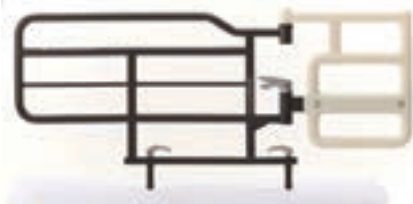

■長さ：115.5cm ■全高：39.5cm  
■材質：スチール、PP、PE

コード **1043055**  
TAIS 00167-000345

月額レンタル料 利用者様負担額 (1割)  
**1,800円** **180円**

回転アームが  
立ち上がりをサポート

## 延長マットレス

LBU-MB900

JIS 認証取得

ロングサイズ時に  
必要です



■材質：ポリエステル

コード **1049104**  
TAIS 00167-000269

月額レンタル料 利用者様負担額 (1割)  
**700円** **70円**

## キャスター (4個1組) 10cm径

K-128WR



6cm高くなります

■寸法：取付高+6cm  
■4個中2個にストッパー付

コード **1049103**  
TAIS 00167-000208

## 笑テーブル

PT-7000F [D] +PW-1000+PW-1001

上肢をサポートし、  
安全で美味しく  
楽しい食事を  
サポート



「笑テーブルカバー付き」



四輪ストッパー付き

コード **1046035**  
TAIS 00167-000424

■長さ：90cm  
■幅：67.8cm  
■高さ：66~97.5cm  
■重量：17.5kg

月額レンタル料 利用者様負担額 (1割)  
**3,500円** **350円**

## 笑フットレスト

PL-1000

足底の安定が図れる  
ポジショニングツール



■長さ：22.9 ~31.6cm  
■幅：55cm  
■高さ：25 ~44.3cm  
■重量：4kg

コード **1045011**  
TAIS 00167-000425

月額レンタル料 利用者様負担額 (1割)  
**3,000円** **300円**

特殊寝台

床ずれ  
防止用具

変換  
器具

徘徊  
感知機器

車いす

スロープ

手すり

歩行補助  
つえ

歩行器具

移動用  
リフト

吸引器  
その他

特定福祉  
用具

住宅改修

- 特殊寝台
- 床ずれ防止用具
- 変換器
- 感知機器
- 車いす
- スロープ
- 手すり
- つばき歩行補助
- 歩行器
- 移動用
- その他
- 特定福祉用具
- 住宅改修

## 楽匠Wing パラマウントベッド

100cm幅のワイドサイズで、ゆとり空間を演出します



●ロングサイズへの切替も可能です。

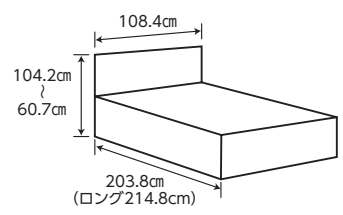

### 3モーション

品番	マットレス幅	ボトム長さ	重量	コード	TAIS
KQ-W6529	100cm	レギュラー・ロング	105kg	1033211	00170-001665

月額レンタル料 **14,000円**    利用者様負担額(1割) **1,400円**

### 2モーション

品番	マットレス幅	ボトム長さ	重量	コード	TAIS
KQ-W5529	100cm	レギュラー・ロング	105kg	1034139	00170-001669

月額レンタル料 **11,000円**    利用者様負担額(1割) **1,100円**

## 移動ロック付きベッドサイドテーブル パラマウントベッド

KF-2923  
さまざまなシーンで活用できるテーブル



**移動ロック**  
ひとつのペダル操作ですべてのキャスターをロックできます。



コード	1046031
TAIS	00170-001651

■サイズ：幅90.7×奥行45.6×高さ61~92.5cm  
■重量：16kg

月額レンタル料 **3,000円**    利用者様負担額(1割) **300円**

## ターンテーブル ハード S・L

パラマウントベッド



- サイズ：(S) 直径38cm (L) 直径45cm
- 重量：(S) 1.1kg (L) 1.4kg
- 材質：ABS樹脂
- 最大使用者体重：135kg

移乗時の方向転換に



<b>S</b>	コード	<b>1048019</b>	月額レンタル料	利用者様負担額(1割)
	TAIS	00170-000706	<b>2,600円</b>	<b>260円</b>
<b>L</b>	コード	<b>1048017</b>	月額レンタル料	利用者様負担額(1割)
	TAIS	00170-000612	<b>1,020円</b>	<b>102円</b>

## 端座位保持テーブル sittan

パラマウントベッド

KF-890

座位保持が不安定な方の「座る」リハビリテーションをサポート



- サイズ：幅68×奥行77×高さ55～80cm (11段階調節)
- 重量：21kg
- 材質：本体/スチール、天板/樹脂化粧板
- 肘パッド(2個) 付き

※楽匠FeeZシリーズ、楽匠Sシリーズで使用する場合は、ハイトスペーサーが必要です。

コード	<b>1047010</b>
TAIS	00170-000574

月額レンタル料	利用者様負担額(1割)
<b>7,300円</b>	<b>730円</b>

## フレックスボード

ラックヘルスケア



- サイズ：長さ110×幅50cm
- 重量：1.9kg
- 材質：ポリエステル、ポリエチレン
- 最大使用者体重：160kg

コード	<b>1048016</b>
TAIS	00245-000151

月額レンタル料	利用者様負担額(1割)
<b>3,100円</b>	<b>310円</b>

## イージーグライド Mサイズ

パラマウントベッド



- サイズ：長さ60×幅33cm
- 重量：0.89kg
- 材質：ポリエチレン
- 橋渡しする距離：10cm以下
- ボードの両端：15cm以上
- 耐荷重：135kg

★ コード	<b>1048004</b>
TAIS	00170-000570

月額レンタル料	利用者様負担額(1割)
<b>1,020円</b>	<b>102円</b>

## フレキシベルト ハグ Mサイズ

パラマウントベッド



- ウエストサイズ：70～120cm

※支えながらベッドに移すことができます。  
※介助する方もフレキシブルベルトハグを装着すると、ご本人様がつかまるところを用意できます。



コード	<b>1048018</b>
TAIS	00170-000694

月額レンタル料	利用者様負担額(1割)
<b>1,540円</b>	<b>154円</b>

## イージーモーション

モルテン



- サイズ：長さ78×幅38cm×厚さ0.5cm
- 重量：1.2kg
- 材質：ABS樹脂
- 橋渡しする距離：白線の内側
- 耐荷重：130kg

★ コード	<b>1130056</b>
TAIS	00054-000032

月額レンタル料	利用者様負担額(1割)
<b>1,020円</b>	<b>102円</b>

特殊寝台

床ずれ防止用具

変換器

感知機器

車いす

スロープ

手すり

歩行補助

歩行器

移動用

吸引器

特定福祉用具

住宅改修

特殊寝台

床ずれ防止用具

変換器

感知機器

車いす

スロープ

手すり

歩行補助

歩行器

移動用

その他

特定福祉用具

住宅改修

## ダブルソフト DS-80

フランスベッド

柔らかめの寝心地  
2つの柔らかさを選べるリバーシブルマットレス

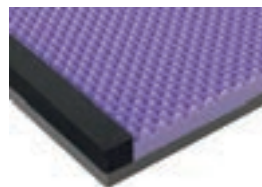

### ダブルソフト

2つの異なる柔らかさをもつマットレス。両面の中材それぞれに「ソフト」な材質を用いています。

品番	幅	長さ	厚さ	コード	TAIS
★ DS-80 91R	91cm	195cm	8cm	1041247	00200-000960
★ DS-80 91S	91cm	181cm	8cm	1041248	00200-000959

### 91R

月額レンタル料	利用者様負担額 (1割)
非課税 <b>1,800円</b>	非課税 <b>180円</b>
課税の場合 <b>1,960円</b>	課税の場合 <b>196円</b>

### 91S

月額レンタル料	利用者様負担額 (1割)
非課税 <b>1,780円</b>	非課税 <b>178円</b>
課税の場合 <b>1,940円</b>	課税の場合 <b>194円</b>

## ファイバーマットレス FM-ソフレスト

フランスベッド

ファイバーの特性はそのままに  
弾力性が高く、寝姿勢も座位も快適に



品番	幅	長さ	厚さ	コード	TAIS
★ FM-ソフレスト85R	85cm	195cm	8cm	1041157	00200-000575
★ FM-ソフレスト85S	85cm	181cm	8cm	1041172	00200-000574
★ FM-ソフレスト91R	91cm	195cm	8cm	1041158	00200-000576
FM-ソフレスト91S	91cm	181cm	8cm	1041197	00200-000768
FM-ソフレスト97R	97cm	195cm	8cm	1041174	00200-000577

### 85S 85R 91S

月額レンタル料	利用者様負担額 (1割)
非課税 <b>1,840円</b>	非課税 <b>184円</b>
課税の場合 <b>2,020円</b>	課税の場合 <b>202円</b>

### 91R 97R

月額レンタル料	利用者様負担額 (1割)
非課税 <b>1,900円</b>	非課税 <b>190円</b>
課税の場合 <b>2,080円</b>	課税の場合 <b>208円</b>

## リバーシブルマットレス IS-80

フランスベッド

裏・表で寝心地が選べる2層ウレタン



全周ファスナー仕様

品番	幅	長さ	厚さ	コード	TAIS
IS-80 85R	85cm	195cm	8cm	1041149	00200-000472
IS-80S 85S	85cm	181cm	8cm	1041150	00200-000540
IS-80 91R	91cm	195cm	8cm	1041151	00200-000472
IS-80S 91S	91cm	181cm	8cm	1041198	00200-000762

### IS-80 85R, 91R

月額レンタル料	利用者様負担額 (1割)
非課税 <b>1,820円</b>	非課税 <b>182円</b>
課税の場合 <b>2,000円</b>	課税の場合 <b>200円</b>

### IS-80S 91S

月額レンタル料	利用者様負担額 (1割)
非課税 <b>1,780円</b>	非課税 <b>178円</b>
課税の場合 <b>1,940円</b>	課税の場合 <b>194円</b>

### IS-80S 85S

月額レンタル料	利用者様負担額 (1割)
非課税 <b>1,800円</b>	非課税 <b>180円</b>
課税の場合 <b>1,960円</b>	課税の場合 <b>196円</b>

※マットレスは、非課税のベッドと同時にレンタルされる場合は、非課税になります。

## エバーリーフ7 通気タイプ

パラマウントベッド

ソフト面とハード面で寝心地が選べるリバーシブル構造  
厚さ7cmの薄型・軽量マットレス

品番	幅	長さ	厚さ	コード	TAIS
★ KE-541T	91cm	191cm	7cm	1041152	00170-000878
★ KE-543T	83cm	191cm	7cm	1041186	00170-000880
KE-542T	91cm	180cm	7cm	1041175	00170-000912
KE-544T	83cm	180cm	7cm	1041185	00170-000913



月額レンタル料	利用者様負担額 (1割)
非課税 <b>1,900円</b>	非課税 <b>190円</b>
課税の場合 <b>2,080円</b>	課税の場合 <b>208円</b>

## クレーターマットレス

パラマウントベッド

からだとうレタン凸部の接触面積が小さく、  
圧迫感を軽減します

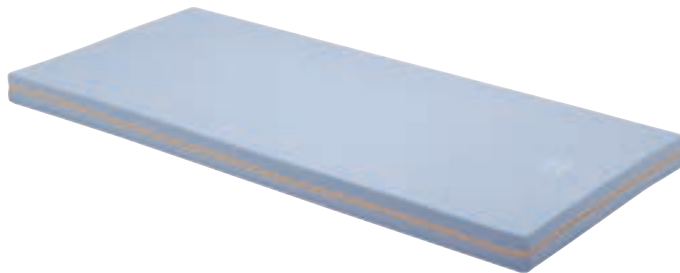

品番	幅	長さ	厚さ	コード	TAIS
★ KE-761	91cm	191cm	9cm	1041041	00170-000043
★ KE-763	83cm	191cm	9cm	1041042	00170-000044

月額レンタル料	利用者様負担額 (1割)
非課税 <b>1,900円</b>	非課税 <b>190円</b>
課税の場合 <b>2,080円</b>	課税の場合 <b>208円</b>

## ストレッチフィット 通気タイプ

パラマウントベッド

ストレッチシステムにウレタンフォーム層をプラス  
優れた体圧分散性能のマットレス

品番	幅	長さ	厚さ	コード	TAIS
★ KE-781TQ	91cm	191cm	9cm	1041110	00170-000735
KE-783TQ	83cm	191cm	9cm	1041116	00170-000737
KE-782TQ	91cm	180cm	9cm	1041115	00170-000736
KE-784TQ	83cm	180cm	9cm	1041117	00170-000738
KE-787TQ	100cm	191cm	9cm	1041131	00170-000739



マットレスが伸びて、  
より安定した起き上がり姿勢を



ベッドの背上げの動きに合わせてマットレスが伸びて、身体のをれを抑えます。大腿部の硬めのウレタンフォームがアンカー効果を発揮して、足側へのずり落ちを抑えます。

マットレスが伸びやすいように、側面にはギャザーを設けています。

月額レンタル料	利用者様負担額 (1割)
非課税 <b>1,900円</b>	非課税 <b>190円</b>
課税の場合 <b>2,080円</b>	課税の場合 <b>208円</b>

KE-787TQ

月額レンタル料	利用者様負担額 (1割)
非課税 <b>3,100円</b>	非課税 <b>310円</b>
課税の場合 <b>3,100円</b>	課税の場合 <b>310円</b>

※マットレスは、非課税のベッドと同時にレンタルされる場合は、非課税になります。

特殊寝台

床ずれ防止用具

変換器

感知機器

車いす

スロープ

手すり

歩行補助

歩行器

移動用

その他

特定福祉用具

住宅改修

- 特殊寝台
- 床ずれ防止用具
- 変換器
- 徘徊感知機器
- 車いす
- スロープ
- 手すり
- 歩行補助
- 歩行器
- 移動用
- その他
- 特定福祉用具
- 住宅改修

## テルサ 通気タイプ

モルテン

“質感が選べる” 標準マットレス

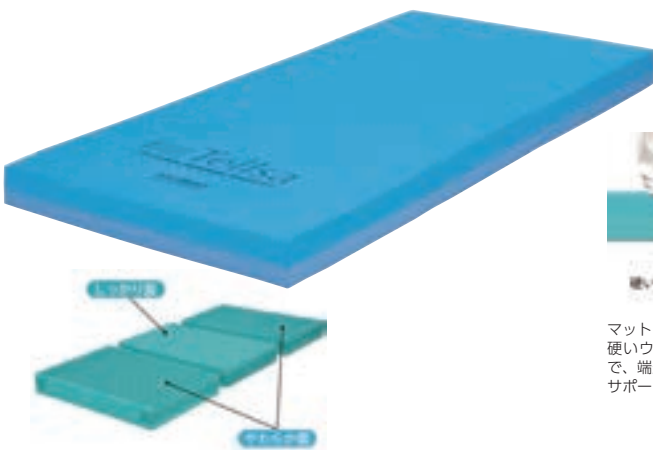

品番	幅	長さ	厚さ	コード	TAIS
★ MTLV1291	91cm	191cm	12cm	1041166	00054-000209
★ MTLV1283	83cm	191cm	12cm	1041165	00054-000208
MTLV1291S	91cm	180cm	12cm	1041170	00054-000212
★ MTLV1283S	83cm	180cm	12cm	1041169	00054-000211

身体全体を優しくつつみ込む【やわらか面】と、身体の沈み込みをおさえ寝返りのしやすい【しっかり面】の異なる質感を選ぶことができます。(リバーシブル)

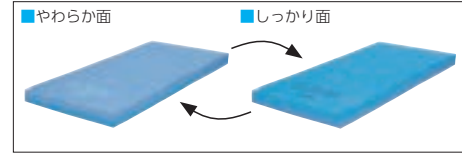

マットレス両サイドに、より密度が高く硬いウレタンフォームを埋め込むことで、端坐位が安定し、安全な立ち坐りをサポートします。

月額レンタル料	利用者様負担額(1割)
非課税 <b>1,900円</b>	非課税 <b>190円</b>
課税の場合 <b>2,080円</b>	課税の場合 <b>208円</b>

## ソフィアウェイ 通気タイプ

モルテン

2つの寝心地を選べるリバーシブル構造  
長時間体圧分散性能を維持します

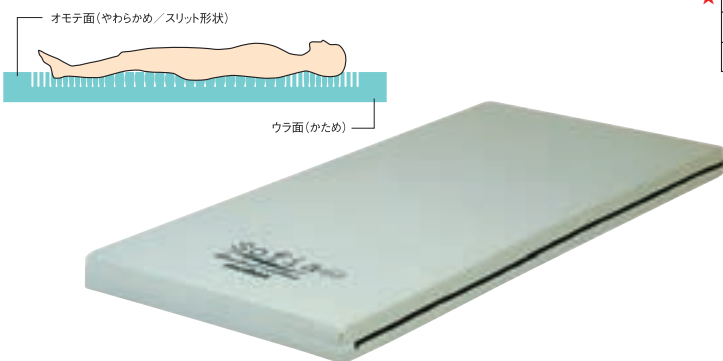

品番	幅	長さ	厚さ	コード	TAIS
★ MHAV1091A	91cm	191cm	10cm	1041099	00054-000313
★ MHAV1083A	83cm	191cm	10cm	1041098	00054-000311
MHAV1091SA	91cm	180cm	10cm	1041101	00054-000314
MHAV1083SA	83cm	180cm	10cm	1041100	00054-000312

月額レンタル料	利用者様負担額(1割)
非課税 <b>1,900円</b>	非課税 <b>190円</b>
課税の場合 <b>2,080円</b>	課税の場合 <b>208円</b>

## アルファプラすくっとRe 通気タイプ

タイカ

高弾性ウレタンで動きやすさをサポート  
アクティブエリアで寝返りをサポートします



品番	幅	長さ	厚さ	コード	TAIS
TS-SKT-ReA 1R	91cm	191cm	8cm	1041200	00563-000108
TS-SKT-ReA 3R	83cm	191cm	8cm	1041201	00563-000106
TS-SKT-ReA 1S	91cm	180cm	8cm	1041202	00563-000109
TS-SKT-ReA 3S	83cm	180cm	8cm	1041203	00563-000107

### アクティブエリア

寝返りをサポート  
アクティブエリアに設けた空洞部分が変形し、沈み込むことにより寝返りがしやすくなりました。

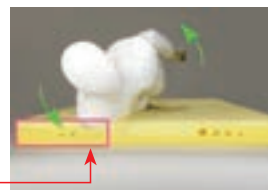

肩の部分が一番沈み込みます。

月額レンタル料	利用者様負担額(1割)
非課税 <b>2,840円</b>	非課税 <b>284円</b>
課税の場合 <b>3,120円</b>	課税の場合 <b>312円</b>

## ライフ 通気タイプ

モルテン

お好みのかたさに無段階調整  
足元ダイヤルで簡単に調整できます



品番	幅	長さ	厚さ	コード	TAIS
MLFV91LBL	91cm	191cm	10cm	1041124	00054-000160
MLFV83LBL	83cm	191cm	10cm	1041122	00054-000160
MLFV91SLBL	91cm	180cm	10cm	1041125	00054-000160
MLFV83SLBL	83cm	180cm	10cm	1041123	00054-000160



かたさ調整ダイヤル

月額レンタル料	利用者様負担額 (1割)
非課税 <b>2,840円</b>	非課税 <b>284円</b>
課税の場合 <b>3,120円</b>	課税の場合 <b>312円</b>

## 高通気マットレス BA-70

フランスベッド

体圧分散性に優れ、寝姿勢を維持するマットレス

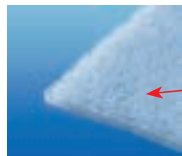
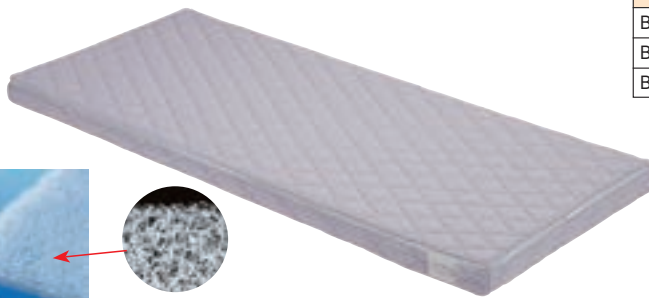

ポリエステル繊維が網状にからみあった三次元構造体のクッションを使用

品番	幅	長さ	厚さ	コード	TAIS
BA-70 85R	85cm	195cm	7cm	1041204	00200-000740
BA-70 85S	85cm	181cm	7cm	1041205	00200-000739
BA-70 91R	91cm	195cm	7cm	1041206	00200-000741

- 優れた通気性とクッション性により朝まで快適な睡眠を得られます。
- 素材であるポリエステル系のエストラマー樹脂は熱に強く電気毛布も使用できます。
- ポリエチレン樹脂に比べて耐久性があり、クッション性(弾力性)にも優れています。

品番	月額レンタル料	利用者様負担額 (1割)
BA-70 91R	非課税 <b>1,800円</b>	非課税 <b>180円</b>
	課税の場合 <b>1,960円</b>	課税の場合 <b>196円</b>
BA-70 85R	非課税 <b>1,780円</b>	非課税 <b>178円</b>
	課税の場合 <b>1,940円</b>	課税の場合 <b>194円</b>
BA-70 85S	非課税 <b>1,760円</b>	非課税 <b>176円</b>
	課税の場合 <b>1,920円</b>	課税の場合 <b>192円</b>

## エバーフィットC3

パラマウントベッド

体圧分散性と動きやすさの使いわけが可能な  
リバーシブルマットレス

### ■通気タイプ

品番	幅	長さ	厚さ	コード	TAIS
KE-617TQ	100cm	191cm	10cm	1041227	00170-001046
KE-611TQ	91cm	191cm	10cm	1041187	00170-001042
KE-613TQ	83cm	191cm	10cm	1041188	00170-001044
KE-612TQ	91cm mini	180cm	10cm	1041189	00170-001043
KE-614TQ	83cm mini	180cm	10cm	1041190	00170-001045

### ■ドライタイプ

品番	幅	長さ	厚さ	コード	TAIS
KE-611UQ	91cm	191cm	10cm	1041220	00170-001033
KE-613UQ	83cm	191cm	10cm	1041233	00170-001035
KE-612UQ	91cm mini	180cm	10cm	1041234	00170-001034
KE-614UQ	83cm mini	180cm	10cm	1041235	00170-001036



タイプ	月額レンタル料	利用者様負担額 (1割)
通気タイプ	非課税 <b>2,840円</b>	非課税 <b>284円</b>
	課税の場合 <b>3,120円</b>	課税の場合 <b>312円</b>
ドライタイプ	非課税 <b>2,840円</b>	非課税 <b>284円</b>
	課税の場合 <b>3,120円</b>	課税の場合 <b>312円</b>
KE-617TQ	非課税 <b>3,100円</b>	非課税 <b>310円</b>
	課税の場合 <b>3,100円</b>	課税の場合 <b>310円</b>

※マットレスは、非課税のベッドと同時にレンタルされる場合は、非課税になります。

特殊寝台

床ずれ防止用具

変換器

感知機器

車いす

スロープ

手すり

歩行補助

歩行器

移動用

吸引器

特定福祉用具

住宅改修

## 床ずれとは・・・

圧力によって血流が悪くなり皮膚やその下にある組織がダメージを受ける外傷です。

## 床ずれの発生は・・・

骨の突出した部位は圧力が集中しやすく、長時間圧力の集中が続くと皮膚がダメージを受けます。

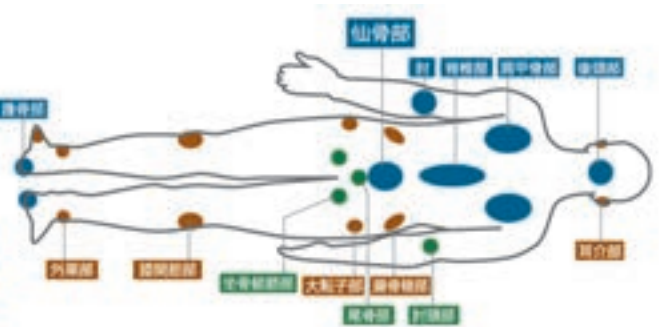
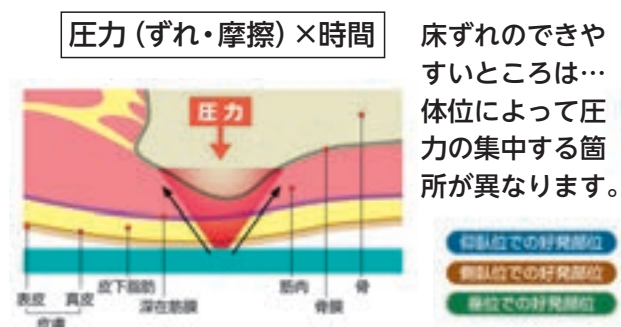

床ずれ防止用具と合わせて ・時間毎に体位を変える ・栄養管理に気を付ける ・清潔を保つ  
床ずれは一度出来ると治りにくく、予防することが大切です。

## 床ずれリスクによるマットレス選択 マットレス選択のためのフローチャート

### 1 OHスケールの合計点数から「床ずれリスク」を決定する

①OHスケールで判定項目の点数・合計点数を出す

判定項目	判定	点数
自力体位変換	できる	0点
	どちらでもない	1.5点
	できない	3点
病的骨突出 骨突出判定器使用	なし	0点
	軽度・中程度(ベンチ)	1.5点
浮腫	なし	0点
	薬を内服中	1.5点
関節拘縮	なし	0点
	あり	1点

OHスケール合計点数 ①+②+③+④= 点

OHスケール合計点数	床ずれリスク
0点	なし
1~3点	軽度
4~6点	中等度
7~10点	高度

②OHスケール合計点による床ずれリスクの決定

### 2 介護力の判定をする

介護力合計点数を出す

判定項目	判定	点数
介護の知識がある (床ずれ予防・改善に対する知識がある)	ある	1点
	ない	0点
介護の技術がある (定期的な体位変換・ずれを起こさないケアができる)	ある	1点
	ない	0点
介護の意欲がある	ある	1点
	ない	0点

介護値から合計点数 ①×②×③= 点

介護力合計点数	介護力の判定
1点	介護力がある
0点	介護力がない

### 3 自力体位変換能力の判定

自力体位変換	判定
できる	0点
どちらでもない	1.5点
できない	3点

判定

自力体位変換能力あり	自力体位変換能力なし
------------	------------

表Aを参照      表Bを参照

### 4 ①、②で判定した「床ずれリスク」と「介護力判定」の組合せから、表Aまたは表Bより選択番号を参照する

表A ③で「自力体位変換能力あり」の場合

床ずれリスク	介護力	選択番号
軽度	あり	①
	なし	
中等度	あり	②
	なし	
高度	あり	③
	なし	

表B ③で「自力体位変換能力なし」の場合

床ずれリスク	介護力	選択番号
軽度	あり	②
	なし	
中等度	あり	③
	なし	
高度	あり	④
	なし	

### 5 ④の選択番号より「適応マットレス目安」を参照しマットレスを選択する

選択番号	適応マットレスの目安
①	厚10cm未満 体圧分散静止型マットレス
②	厚10cm以上 体圧分散静止型マットレス
③	厚10cm以上 体圧分散静止型マットレス または 体重設定型エアマットレス※1
④	厚10cm以上 体圧分散静止型マットレス※2 または コンピュータ制御圧切替自動調整型エアマットレス※3

※1 調節弁などを使用し、マットレス内の空気圧を調整する電動のエアマットレス  
 ※2 ポジショニングクッション等との併用で利用する  
 ※3 圧力センサを使用した電子制御により、マットレス内の空気圧を適切に保つエアマットレス

## エバープラウド 通気タイプ

パラマウントベッド

静止型体圧分散リバーシブルマットレス

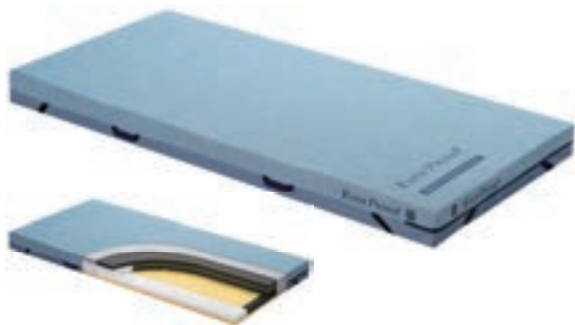

品番	幅	長さ	厚さ	コード	TAIS
★ KE-623TQ	83cm	191cm	13cm	1051105	00170-000964
★ KE-624TQ	83cm	180cm	13cm	1051106	00170-000965
★ KE-621TQ	91cm	191cm	13cm	1051107	00170-000962
KE-622TQ	91cm	180cm	13cm	1051108	00170-000963

月額レンタル料 **5,220円** 利用者様負担額(1割) **522円**

## ストレッチグライド 通気タイプ

パラマウントベッド

ストレッチシステムと2層のウレタンフォームで優れた体圧分散性能を発揮



もっとも荷重のかかる臀部は  
やわらか素材で

品番	幅	長さ	厚さ	コード	TAIS
★ KE-791TQ	91cm	191cm	12.5cm	1041111	00170-000725
KE-793TQ	83cm	191cm	12.5cm	1041112	00170-000727
KE-792TQ	91cm	180cm	12.5cm	1041113	00170-000726
KE-794TQ	83cm	180cm	12.5cm	1041114	00170-000728
KE-797TQ	100cm	191cm	12.5cm	1041119	00170-000729

KE-797TQ  
月額レンタル料 **6,260円** 利用者様負担額(1割) **626円**

## キュオラ

ケープ

抜群の通気性、動きやすい安定性、優れた体圧分散性能でQOLを高めるマットレス

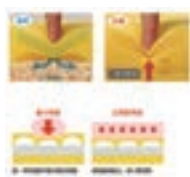

優れた体圧分散性能を発揮するディンプルスリット構造  
踵や骨突出部位はピンポイントで沈み込ませ、大きな部位は接触面積を増やすことで、集中荷重と広範囲荷重の両方に対応。10cmの薄さで優れた体圧分散性能を発揮します。

品番	幅	長さ	厚さ	コード	TAIS
CR-591	90cm	191cm	10cm	1051082	00206-000077
CR-590	83cm	191cm	10cm	1051081	00206-000077
CR-593	90cm	180cm	10cm	1051084	00206-000077
CR-592	83cm	180cm	10cm	1051083	00206-000077

月額レンタル料 **4,160円** 利用者様負担額(1割) **416円**

## ディンプルマットレス

ケープ

ウレタンフォーム特有の反力を軽減し、快適な寝心地も両立させたマットレス

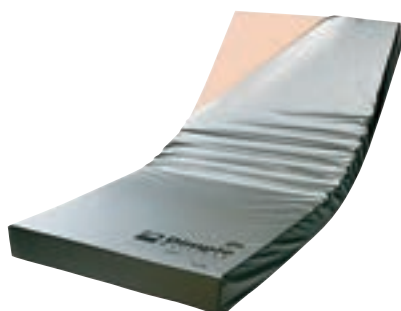

優れた体圧分散性能を発揮するディンプルスリット構造

1層目には、168個 [ショートサイズ160個] のディンプル形状の空間とスリット加工の複合形状を採用。踵や骨突出部位はピンポイントで沈み込ませ、大きな部位は接触面積を増やすことで、体重バランスに合わせた体圧分散を行います。表面はフラットで、動きやすさと安定感を両立させています。



品番	幅	長さ	厚さ	コード	TAIS
★ CR-541	90cm	191cm	12cm	1051061	00206-000070
★ CR-540	83cm	191cm	12cm	1051060	00206-000070
CR-543	90cm	180cm	12cm	1051063	00206-000070
CR-542	83cm	180cm	12cm	1051062	00206-000070

月額レンタル料 **5,020円** 利用者様負担額(1割) **502円**

特殊寝台

床ずれ防止用具

変換器

感知機器

車いす

スロープ

手すり

歩行補助

歩行器

移動用

吸引器

特定福祉用具

住宅改修

## ウェブリーマットレス ケーブ

Web (クモの巣) から学んだ新発想のリバーシブルマットレス



**ソフト面** 床ずれが心配な時は、骨突出部位をピンポイントに分散するソフト面をご使用いただけます。

**ハード面** リハビリ期にはベッド上の動作がしやすいハード面をご使用いただけます。

品番	幅	長さ	厚さ	コード	TAIS
★ CR-801	90cm	191cm	12cm	1051179	00206-000167
CR-800	83cm	191cm	12cm	1051178	00206-000166
CR-803	90cm	180cm	12cm	1051181	00206-000169
CR-802	83cm	180cm	12cm	1051180	00206-000168

月額レンタル料 **4,500円**      利用者様負担額 (1割) **450円**

## ビリーブ モルテン

寝返りの頻度を感知し、最適な圧対策に導く自動フィッティングマットレス



**自動圧抜き機能**  
マットレスを背上げると、自動的に「圧抜き」動作をおこない、さまざまな部位にかかる圧しさを緩和します

品番	幅	長さ	厚さ	コード	TAIS
MBLV83	83cm	193cm	13cm	1052104	00054-000566
MBLV91	91cm	193cm	13cm	1052105	00054-000567
MBLV83S	83cm	182cm	13cm	1052106	00054-000568
MBLV91S	91cm	182cm	13cm	1052107	00054-000569

月額レンタル料 **6,000円**      利用者様負担額 (1割) **600円**

## アルファプラF 通気タイプ タイカ

ストレッチシステムにウレタンフォーム層をプラス。優れた体圧分散性能のマットレス

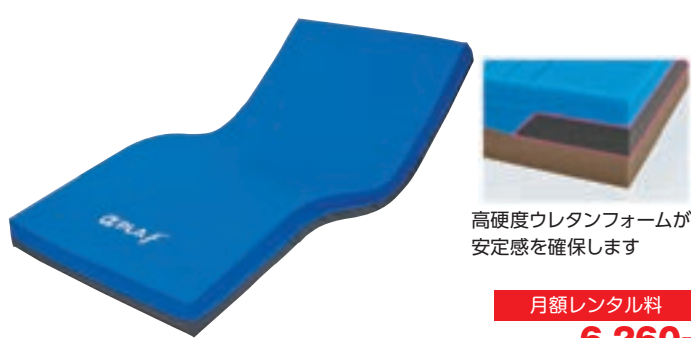

高硬度ウレタンフォームが安定感を確保します

品番	幅	長さ	厚さ	コード	TAIS
★ MB-FA1R	91cm	195cm	13cm	1051077	00563-000067
★ MB-FA3R	83cm	195cm	13cm	1051075	00563-000064
MB-FA1S	91cm	181cm	13cm	1051089	00563-000066
MB-FA3S	83cm	181cm	13cm	1051076	00563-000063
MB-FA0R	100cm	195cm	13cm	1051080	00563-000069

**MB-FA0R**  
月額レンタル料 **7,300円**      利用者様負担額 (1割) **730円**  
月額レンタル料 **6,260円**      利用者様負担額 (1割) **626円**

## アルファプラL 通気タイプ タイカ

床ずれが心配になり始めた方に適していて、体圧分散と動きやすさのバランスが特徴

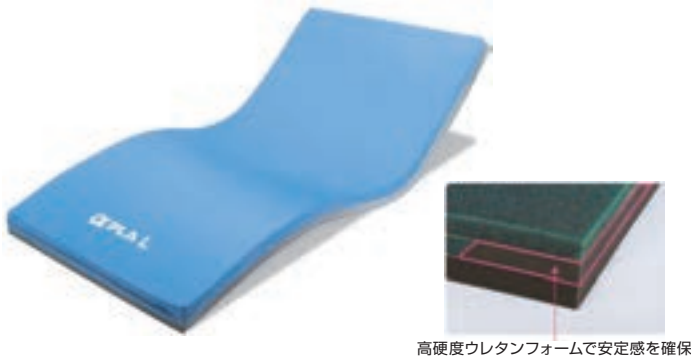

高硬度ウレタンフォームで安定感を確保

品番	幅	長さ	厚さ	コード	TAIS
MB-LA1R	91cm	195cm	10cm	1051096	00563-000093
MB-LA3R	83cm	195cm	10cm	1051098	00563-000091
MB-LA1S	91cm	181cm	10cm	1051097	00563-000094
MB-LA3S	83cm	181cm	10cm	1051099	00563-000092
MB-LA0R	100cm	195cm	10cm	1051116	00563-000095

月額レンタル料 **5,220円**      利用者様負担額 (1割) **522円**

## マイクロクライメイト ネクサスイビー

ケーブル

進化した床ずれ防止機能とベッドサイドの  
看護・介護ケアに役立つ機能を搭載

- マイクロクライメイト(換気)
- リプレイスメント
- クイックハード
- 停電対策機能
- 背上げモード(角度・時間管理)
- 背上げ時のずれ落ち軽減構造

microclimate  
**nexus iB**



### 皮膚局所の温度・湿度の上昇を抑えて 床ずれ防止機能をバージョンアップ



エアマットレス内の足元に搭載されたマイクロクライメイト対応のファンモーターが、エアマットレス内にもった熱と湿気を吸引し外部に排気。常に効果的な空気の流れを作り出し、24時間、皮膚局所の温度と湿度の状態をより快適に保つことを実現。  
吸引式ファンモーターだから**仰臥位でも背上げでも変わらぬ効果を生み出します。**  
直接、肌を乾かしたり急激に冷やす事もなく安全です。

### 18度の傾斜がエアセルの変形を抑えて 身体のずれ落ちを軽減



従来のエアセルは、背上げ中の斜め下へ向かう力によってエアセルが押されて足元方向に変形する分、腰部も一緒に移動する傾向にあります。**予め18度の傾斜をつけた傾斜型2層式エアセルなら、斜め下へ向かう力を受け止め、足元方向へのエアセルの変形を抑えて身体のずれ落ちを軽減します。**

品番	幅	長さ	厚さ	コード	TAIS
CR-781	100cm	192cm	12cm	1052109	00206-000165
CR-773	90cm	192cm	12cm	1052108	00206-000162
CR-770	84cm	192cm	12cm	1052110	00206-000161
CR-777	90cm	180cm	12cm	1052111	00206-000164
CR-775	84cm	180cm	12cm	1052112	00206-000163

月額レンタル料

**7,500円**

利用者様負担額(1割)

**750円**

CR-781

月額レンタル料

**8,000円**

利用者様負担額(1割)

**800円**

## エアマスターネクサス R

ケーブル

幅広い身体状態に対応できる  
高機能マルチマットレス

在庫限り



ワンタッチで使用できる  
"かんたんモード"を搭載

- かんたんモード
- 自動ヘッドアップ対応
- ムレ対策
- 拘縮対応モード
- 緊急エア抜き
- 停電対策機能
- クイックハードモード
- 微波動モード

品番	幅	長さ	厚さ	コード	TAIS
★ CR-663	90cm	191cm	12cm	1052077	00206-000083
★ CR-660	84cm	191cm	12cm	1052076	00206-000082
CR-667	90cm	180cm	12cm	1052083	00206-000085
CR-665	84cm	180cm	12cm	1052082	00206-000084

月額レンタル料

**7,300円**

利用者様負担額(1割)

**730円**

## ビッグセル インフィニティ

ケーブル

床ずれ発生リスクの高い身体状態に対応する  
超高機能エアマットレス

在庫限り



ヘッドアップ角度を検知して  
最適な内圧に自動調整

- ムレ対策
- 圧切替3連
- 体重設定型
- 拘縮対応モード
- 緊急エア抜き
- 停電対策機能
- クイックハードモード
- 微波動モード

品番	幅	長さ	厚さ	コード	TAIS
★ CR-555	90cm	191cm	17cm	1052062	00206-000074
★ CR-550	84cm	191cm	17cm	1052060	00206-000074
CR-557	90cm	180cm	17cm	1052063	00206-000074
CR-553	84cm	180cm	17cm	1052061	00206-000074

月額レンタル料

**10,380円**

利用者様負担額(1割)

**1,038円**

特殊寝台

床ずれ防止用具

変換器

感知機器

車いす

スロープ

手すり

歩行補助

歩行器

移動用

吸引器

特定福祉用具

住宅改修

## マイクロクライメイト ビッグセル アイズ

ケーブ

新たな床ずれ発生リスク「Microclimate」に対応する  
次世代のエアマットレス

- マイクロクライメイト (換気)
- リプレイスメント
- 背上げモード (時間管理)
- 微動モード 静止モード
- クイックハード
- 停電対策機能



マイクロクライメイト ビッグセル アイズ



月額レンタル料	利用者様負担額 (1割)
<b>10,460円</b>	<b>1,046円</b>
月額レンタル料	利用者様負担額 (1割)
<b>11,000円</b>	<b>1,100円</b>

CR-761

品番	幅	長さ	厚さ	コード	TAIS
CR-761	100cm	192cm	15cm	1052098	00206-000144
★ CR-753	90cm	192cm	15cm	1052091	00206-000141
★ CR-750	84cm	192cm	15cm	1052090	00206-000140
CR-757	90cm mini	180cm	15cm	1052097	00206-000143
CR-755	84cm mini	180cm	15cm	1052096	00206-000142

### 時代は Microclimate へ

従来の床ずれ発生の外的要因である「圧迫」、「ずれ」、「摩擦」の3大要因に加え、近年、これらの外的要因に影響を与える第4の要因として関心が高まっているのが、Microclimate「皮膚局所の温度・湿度」という新しい概念。これまでの体圧分散によるケアだけでなく、「Microclimate」への対策によって、床ずれ防止の環境がさらに向上しました。

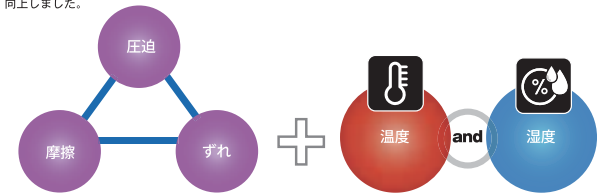

### おすすめポイント マイクロクライメイト ビッグセル アイズ

#### ①「マイクロクライメイト対応のシステム」

エアマットレス内の足元に搭載されたマイクロクライメイト対応のファンモーターがエアマットレス内にもった熱と湿気を吸い込み、外部に排気。常に効果的な空気の流れを作り出し、24時間、皮膚局所の温度と湿度の状態をより快適に保つことを実現。そして、このシステムは、背上げの時でも変わらず効果を生み出します。

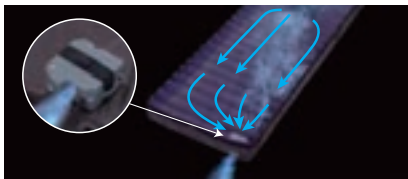

#### ②背上げ時の看護・介護ケアをサポートする「角度・時間管理アシスト機能」

背上げ角度と経過時間をデジタル表示  
背上げ角度表示は、セミファウラー位の15°から5°刻みで液晶画面に表示。背上げの経過時間も表示されるので、経管栄養等のケア時間管理にも使えます。



背上げ中でも圧切替



#### ③さらにしっかりと、自動解除までの残りの時間も見える進化したクイックハードモード

安全システムである自動解除機能が進化。自動解除までの残り時間を液晶画面に表示。残り時間をお知らせする音声機能も搭載。



#### ④最新型の3層式エアセル

下肢拘縮の療養者にも優れた体圧分散を実現。



エアマットレス厚み **15cm**

## こころあ利楽flow

パラマウントベッド

さらに進化した床ずれ対策機能が、電源コードを差し込むだけで、全自動で使えるエアマットレス

- 換気
- グライドシート
- リプレイスメント
- しっかりモード
- 背上げモード
- 停電対策機能
- 自動体位変換機能



### ■通気タイプ

品番	幅	長さ	厚さ	コード	TAIS
KE-911T	91cm	192.8cm	17cm	1051140	00170-001355
KE-913T	83cm	192.8cm	17cm	1051142	00170-001357
KE-912T	91cm mini	184.7cm	17cm	1051141	00170-001356
KE-914T	83cm mini	184.7cm	17cm	1051143	00170-001358

### ■清拭タイプ

品番	幅	長さ	厚さ	コード	TAIS
KE-911S	91cm	192.8cm	17cm	1051136	00170-001351
KE-913S	83cm	192.8cm	17cm	1051138	00170-001353
KE-912S	91cm mini	184.7cm	17cm	1051139	00170-001352
KE-914S	83cm mini	184.7cm	17cm	1051137	00170-001354

### おすすめポイント こころあ利楽flowは完全自動運転!

#### ①スモールフロー機能

ご利用者を寝かせると、4つの湾曲形状のエアセル【スモールフローセル】が15分間に1つずつ、時計回りに膨張と収縮を繰り返し、自動で小さな体位変換をおこないます。



#### ②バックサポート機能

ベッドの角度が約30°になると、4つのスモールフローセルが同時に膨らみ、背あげしたときの姿勢保持をサポートします。



#### ③自動しっかり機能

ご利用者の起き上がりやマットレス端部への寝返り、端座位を検知し、マットレス全体の内圧を自動で上げたくします。膨らんでいた4つのスモールフローセルは自動で縮みます。



### 通気タイプ・清拭タイプ

月額レンタル料	利用者様負担額 (1割)
<b>9,000円</b> (非課税)	<b>900円</b> (非課税)

ステージア

モルテン

体圧分散性能と除圧性能を向上し  
さらにエアマットレスの弱点を対策した  
高機能エアマットレス



マイクロエアセルの動きに連動した  
フィッティング層（ウレタンフォーム）を配置したハイブリッド構造

- 除湿
- 圧切替型モード
- 静止型モード
- リハビリモード
- ムレ対策
- ひえ対策

品番	幅	長さ	厚さ	コード	TAIS
MSTA91	91cm	193cm	13cm	1052054	00054-000115
MSTA83	83cm	193cm	13cm	1052053	00054-000115
MSTA91S	91cm	182cm	13cm	1052056	00054-000115
MSTA83S	83cm	182cm	13cm	1052055	00054-000115

月額レンタル料 **7,300円** 利用者様負担額(1割) **730円**

アマダ

モルテン

除圧性能を大幅に向上させ、利用者様の身体を優しく傾ける「3D除圧」と  
万が一の時に素早く通知する「お知らせ機能」を搭載した高機能マットレス



臥床時の安全・安心を  
向上する「3D除圧」



- お知らせ機能
- 3D除圧
- 静止型モード
- 緊急エア抜き
- 停電対策機能
- ムレ対策
- 端座位
- かたさ調整
- 完全防水

品番	幅	長さ	厚さ	コード	TAIS
MAMA83R	83cm	193cm	14cm	1052085	00054-000435
MAMA91R	91cm	193cm	14cm	1052086	00054-000436
MAMA83S	83cm	182cm	14cm	1052087	00054-000437
MAMA91S	91cm	182cm	14cm	1052088	00054-000438

月額レンタル料 **9,500円** 利用者様負担額(1割) **950円**

オスカー

モルテン

さまざまな身体状況の利用者様のケアに  
最適な特性で対応する人の手で行うような  
優しい自動体位変換機能を備えた  
高機能エアマットレス



- 除湿
- 圧切替型モード
- 体位変換モード
- 身体保持機能
- ムレ対策
- ひえ対策
- 停電対策機能
- 緊急エア抜き

品番	幅	長さ	厚さ	コード	TAIS
MOSC91	91cm	193cm	17cm	1052067	00054-000137
MOSC83	83cm	193cm	17cm	1052065	00054-000137
MOSC91S	91cm	182cm	17cm	1052068	00054-000137
MOSC83S	83cm	182cm	17cm	1052066	00054-000137

月額レンタル料 **10,160円** 利用者様負担額(1割) **1,016円**

スモールチェンジ ラグーナプラス 体位変換器

ケーブ

スモールチェンジ機能が療養者の快眠を守り  
介護者の負担を減らします。



- ひえ対策
- 換気
- リプレイスメント
- やわらか機能
- 背上げモード(ヘッドリンク)
- しっかりモード
- 体位変換
- 停電対策機能
- 静止モード

品番	幅	長さ	厚さ	コード	TAIS
CR-723	90cm	192cm	13.5cm	1061012	00206-000108
CR-721	84cm	192cm	13.5cm	1061013	00206-000107
CR-727	90cm	180cm	13.5cm	1061014	00206-000110
CR-725	84cm	180cm	13.5cm	1061015	00206-000109

月額レンタル料 **10,000円(非課税)** 利用者様負担額(1割) **1,000円(非課税)**

特殊寝台  
床ずれ防止用具  
変換器  
感知機器  
徘徊  
車いす  
スロープ  
手すり  
歩行補助  
歩行器  
移動用  
吸引器  
その他  
特定福祉用具  
住宅改修

特殊寝台  
床ずれ防止用具  
変換器  
感知機器  
車いす  
スロープ  
手すり  
歩行補助  
歩行器  
移動用  
リフト  
その他  
特定福祉用具  
住宅改修

## 体位変換器を活用して

- 体圧の集中を防ぐため、時間ごとに体位を変える。
- 寝位置の修正など介助の負担を軽減する。
- 拘縮の予防や筋緊張の緩和のため、ポジショニングする。

### クッションを使って、姿勢保持・調整の導入例

#### 頭部・胸郭

中身を移動させたり、高さを補うピローを用い、側頭部を高く、胸郭下部が低くなるようにして、円背の方の仰臥位をサポートします。



#### 下肢

大腿部の骨に近い外側に膝下に向けて広くサポート。足全体を踵だけで支えないようにします。



#### 上肢

肩→上腕→肘と小さなピローを移動させることで、小さな体位変換を行います。



#### 全身

複数のピローで背部、上肢、膝、下肢をサポートします。高さが足りない場合は、高さを補うピローを併用します。



## ナーセントEx

アイ・ソネックス

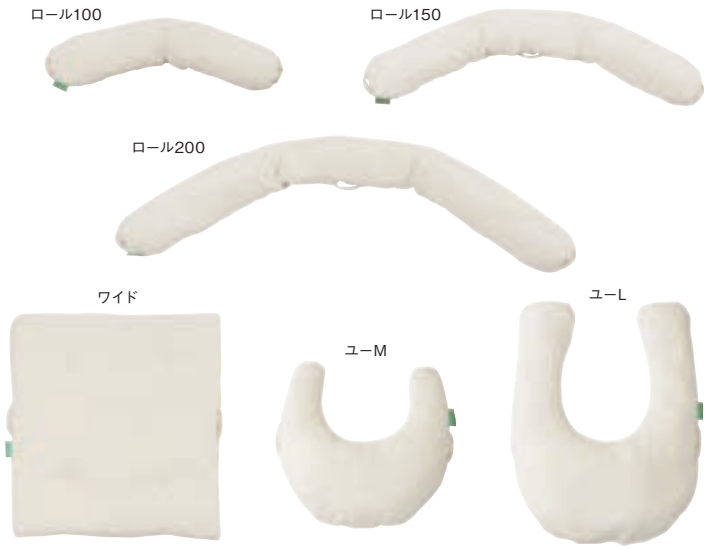

■材質：生地／ポリエステル・綿、中身／ポリエステル繊維チップ

品名	サイズ	重量	月額レンタル料	利用者様負担額 (1割)	コード	TAIS
ロール100	長さ100×厚み24×7cm	0.9kg	1,700円	170円	1062041	00149-000036
ロール150	長さ150×厚み24×7cm	1.35kg	1,900円	190円	1062042	00149-000035
ロール200	長さ200×厚み24×7cm	1.8kg	2,000円	200円	1062043	00149-000034
ワイド	長さ80×幅70×厚さ5cm	2.05kg	2,000円	200円	1062044	00149-000037
ユー-M	長さ48×幅52×厚さ13~3cm	0.7kg	1,800円	180円	1062045	00149-000038
ユー-L	長さ77×幅57×厚さ14.5~9cm	1.35kg	1,900円	190円	1062046	00149-000039

## ウェルピーHC

タイカ

少ない力で寝返りを行えるハンディポケット付肌にも優しい布地です



品名	サイズ	重量	月額レンタル料	利用者様負担額 (1割)	コード	TAIS
ジャンボ	長さ73×幅73cm	2.4kg	1,540円	154円	1062025	00563-000073
ピロー	長さ80×幅30cm	0.8kg	1,020円	102円	1062032	00563-000080
ウェーブ	長さ65×幅75cm	1.1kg	1,020円	102円	1062028	00563-000076
ウェーブ(ロング)	長さ80×幅75cm	1.5kg	1,540円	154円	1062033	00563-000081
ブーメラン(大)	長さ90×幅50cm	1.3kg	1,020円	102円	1062026	00563-000074
ブーメラン(小)	長さ74×幅44cm	0.8kg	1,020円	102円	1062027	00563-000075

## ロンボ防水タイプ

ケープ

本体の持ち手を使い介助者が体位変更できるアイテム  
防水カバーのセット

RM-1



■サイズ：65×75cm

RM-2



■サイズ：40×80cm

### RM-1-BCS

月額レンタル料

1,020円

利用者様負担額(1割)★

102円

コード **1062036**

TAIS 00206-000133

### RM-2-BCS

月額レンタル料

1,020円

利用者様負担額(1割)★

102円

コード **1062037**

TAIS 00206-000134

## ナーセントパットA (3点セット)

アイ・ソネックス

三角パットの自在な組み合わせで多様な用途に対応できます  
●体位の変換 ●良肢位の保持 ●床ずれ部位の除圧

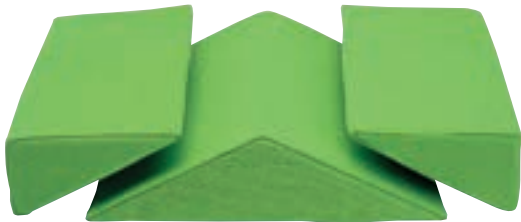

■サイズ：(大ピース) 全幅40×全高10×奥行40cm  
(小ピース) 全幅40×全高10×奥行20cm

■重量：(大ピース) 0.85kg  
(小ピース) 0.45kg×2 計1.75kg ★

■材質：低反発性高密度特殊ウレタン

コード **1062019**

TAIS 00149-000012

月額レンタル料

2,060円

利用者様負担額(1割)

206円

※市町村によって、介護保険の対象とならない場合があります。

## セロリ

モルテン

持ち手を引っ張るだけの動作で力を必要とせず  
簡単に体位変換ができます

### Aタイプ(まくら型)

■サイズ：68×32cm



★ コード **1062017**

TAIS 00054-000112

月額レンタル料

1,020円

利用者様負担額(1割)

102円

### Bタイプ(スネーク型)

■サイズ：141×23cm



★ コード **1062018**

TAIS 00054-000113

月額レンタル料

2,060円

利用者様負担額(1割)

206円

## ジェルロン 体位変換クッション

パシフィックウェーブ

側臥位時のずれを軽減するジェルロンと  
高通気フォームで、ズレ・ムレ知らず

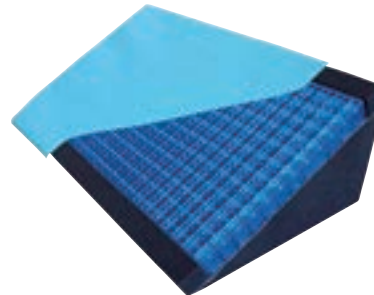

■サイズ：幅35×高さ12×奥行21cm  
■重量：0.55kg  
■材質：ジェルロン・高通気フォーム

★ コード **1021092**

TAIS 00839-000013

月額レンタル料

1,020円

利用者様負担額(1割)

102円

※市町村によって、介護保険の対象とならない場合があります。

## トレイジースライドシート

東レ

3層構造による抜群のスライド性



■サイズ：120×75cm  
■重量：200g  
■材質：ナイロン

★ コード **1130001**

TAIS 00947-000001

月額レンタル料

1,020円

利用者様負担額(1割)

102円

特殊  
寝台

床  
ずれ  
防止  
用具

体  
位  
変  
換  
器

排  
便  
機  
器

車  
い  
す

ス  
ロー  
プ

手  
す  
り

歩  
行  
補  
助  
え

歩  
行  
器

移  
動  
用  
ト

吸  
引  
器  
他

特  
定  
福  
祉  
具

住  
宅  
改  
修

## スモールチェンジ ラグーナプラス

ケープ

自然な自動体位変換を簡単な操作で実現。停電時も安心

特殊寝台  
床ずれ防止用具  
変換器  
感知機器  
車いす  
スロープ  
手すり  
歩行補助  
歩行器  
移動用  
その他  
特定福祉用具  
住宅改修

ひえ対策  
プラス仕様



### かんたんモード

体重が40~60kgであればマットのやわらかさが自動的に調整されます。



### スモールチェンジで床ずれ防止

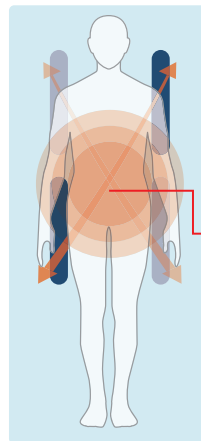

小さな体位変換を頻繁に行う  
スモールチェンジ機能が床ずれを防ぎます

骨盤をしっかり支え  
安定姿勢を保ちます

● 左上半身~右骨盤の動き  
● 右上半身~左骨盤の動き

## かんたん設定、介護サポート・安全対策

マットレスのやわらかさを自動調整。毎日の介護をサポートする機能や、緊急時の安全対策も万全です

### 自動ヘッドアップ

背上げの角度に応じて、マットレスのやわらかさと動きを最適な状態に自動調整

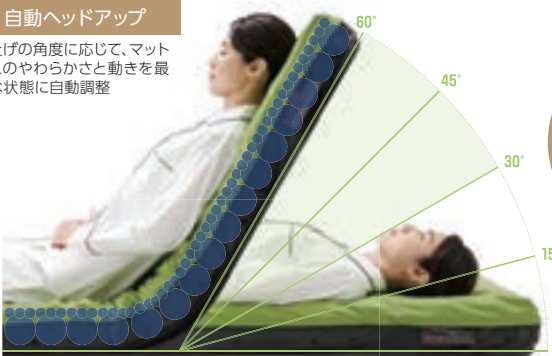

30°を超えると  
スモールチェンジが  
自動オフ

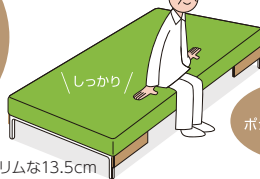

厚みはスリムな13.5cm



操作パネル  
使いやすい操作パネル  
で全ての操作が簡単  
に行えます。

### クイックハードモード

約4分でマットレス全体をかたくします。安定面が必要なシーンに迅速に対応します。



安定した床面を  
スピーディに  
確保



動作助や  
ポジショニングが  
楽に

品番	幅	長さ	厚さ	コード	TAIS
CR-723	90cm	192cm	13.5cm	1061012	00206-000108
CR-721	84cm	192cm	13.5cm	1061013	00206-000107
CR-727	90cm	180cm	13.5cm	1061014	00206-000110
CR-725	84cm	180cm	13.5cm	1061015	00206-000109

月額レンタル料 **10,000円**(非課税) 利用者様負担額(1割) **1,000円**(非課税)

## 起き上がり補助装置 ルーパームーブRP-01N

フランスベッド

布団に慣れている方に。畳や床に直接置いて使えます



- 手元スイッチ操作により、仰向けになって寝た状態から座った状態への変換が行えます。
- 床(畳)上での生活が中心な方の起き上がりを補助。起き上がり時には脚も連動します。

※安全上ベッドの上では  
使用できません。

- サイズ: 全幅97×全長195×全高19cm
- 重量: 約30kg
- 素材: ポリエステル、ウレタンフォーム、フェルト、板ばね
- 背上げ作動角度: 0~65°、脚上げ作動角度: 0~25°
- 電源: AC100V (50/60Hz)
- 消費電力: 110W (連続使用時間2分)
- 付属品: 電源アダプター (コード長さ約1.5m)

コード	1061007
TAIS	00200-000496

月額レンタル料 **5,220円** 利用者様負担額(1割) **522円**

家族コール4

テクノスジャパン

●床センサー

踏むと知らせます



Aタイプ ポータブル  
HKPT-4A

月額レンタル料 利用者様負担額(1割)  
**7,680円 768円**

コード **1111110**  
TAIS 00318-000207

■センサーサイズ:100×50×0.3cm  
■電源:コンソール/9Vアルカリ電池1個またはAC100V、ポータブル受信機2K/内臓リチウムイオン電池またはAC100V、メロディスティック/AC100V



Aタイプ メロディ  
HK-4A

月額レンタル料 利用者様負担額(1割)  
**7,980円 798円**

コード **1111111**  
TAIS 00318-000199

●床センサー **コードレス**

踏むと知らせます



AXタイプ ポータブル  
HKPT-4AX

月額レンタル料 利用者様負担額(1割)  
**8,000円 800円**

コード **1111123**  
TAIS 00318-000208

■センサーサイズ:100×50×0.3cm  
■電源:ポータブル受信機2K/内臓リチウムイオン電池またはAC100V、メロディスティック/AC100



AXタイプ メロディ  
HK-4AX

月額レンタル料 利用者様負担額(1割)  
**8,300円 830円**

コード **1111124**  
TAIS 00318-000200

●ベッドセンサー

起き上がると知らせます



Bタイプ ポータブル  
HKPT-4B

月額レンタル料 利用者様負担額(1割)  
**7,720円 772円**

コード **1111112**  
TAIS 00318-000209

■センサーサイズ:80×25×0.6cm  
■電源:コンソール/9Vアルカリ電池1個またはAC100V、ポータブル受信機2K/内臓リチウムイオン電池またはAC100V、メロディスティック/AC100V



Bタイプ メロディ  
HK-4B

月額レンタル料 利用者様負担額(1割)  
**7,940円 794円**

コード **1111113**  
TAIS 00318-000201

●超音波・赤外線センサー

検出範囲に入ると知らせます



Cタイプ ポータブル  
HKPT-4C

月額レンタル料 利用者様負担額(1割)  
**7,680円 768円**

コード **1111114**  
TAIS 00318-000210

■センサーサイズ:11×7×3.5cm  
■電源:超音波・赤外線センサーK/9Vアルカリ電池1個またはAC100V、ポータブル受信機2K/内臓リチウムイオン電池またはAC100V、メロディスティック/AC100V



Cタイプ メロディ  
HK-4C

月額レンタル料 利用者様負担額(1割)  
**7,900円 790円**

コード **1111115**  
TAIS 00318-000202

家族コールワイド

テクノスジャパン

スマホ・携帯電話に

メールで通知

外出中でも、  
別居していても



見守ルーター

電源:ACアダプタ(AC100V)

Aタイプ

床に足を置くと、  
受信機で知らせます



HKW-1A

月額レンタル料 利用者様負担額(1割)  
**8,000円 800円**

コード **1111084**  
TAIS 00318-000171

■センサーサイズ:100×50×0.3cm  
■電源:コンソール/9Vアルカリ電池1個またはACアダプタ(AC100V)

Bタイプ

起き上がると、スマホや  
携帯電話で知らせます



HKW-1B

月額レンタル料 利用者様負担額(1割)  
**8,000円 800円**

コード **1111085**  
TAIS 00318-000172

■センサーサイズ:80×25×0.6cm  
■電源:コンソール/9Vアルカリ電池1個またはACアダプタ(AC100V)

Cタイプ

検出範囲に入ると、スマホ  
や携帯電話で知らせます



HKW-1C

月額レンタル料 利用者様負担額(1割)  
**8,000円 800円**

コード **1111086**  
TAIS 00318-000173

■センサーサイズ:11×7×3.5cm  
■電源:超音波・赤外線センサーK/9Vアルカリ電池1個またはACアダプタ(AC100V)

Dタイプ

ドアを開けると、スマホや  
携帯電話で知らせます



HKW-1D

月額レンタル料 利用者様負担額(1割)  
**8,000円 800円**

コード **1111087**  
TAIS 00318-000174

■センサーサイズ:  
①5×1.2×1.2cm  
②5×1×1.2cm  
■電源:コンソール/9Vアルカリ電池1個またはACアダプタ(AC100V)

●増設用センサー



床センサーK MSK-1

月額レンタル料 利用者様負担額(1割)  
**4,160円 416円**

コード **1111094**  
TAIS 00318-000158



ベッドセンサーK BSDK-1

月額レンタル料 利用者様負担額(1割)  
**4,160円 416円**

コード **1111095**  
TAIS 00318-000159



超音波・赤外線センサーK UISK-1

月額レンタル料 利用者様負担額(1割)  
**4,160円 416円**

コード **1111096**  
TAIS 00318-000160



ドアスイッチK DRS1-K

月額レンタル料 利用者様負担額(1割)  
**3,000円 300円**

コード **1111097**  
TAIS 00318-000102

特殊  
寝台

防止  
用具

変換  
器具

感知  
機器

車いす

スロープ

手すり

つぎ  
歩行補助

歩行  
器具

リフト  
移動用

その他

特定  
福祉  
用具

住宅  
改修

特殊寝台  
床ずれ  
防止用具  
変換器  
位置  
徘徊感知機器  
車いす  
スロープ  
手すり  
歩行補助  
歩行器  
移動用  
リフト  
吸引器  
吸入器  
特定福祉  
用具  
住宅改修

## 見守りSENSE α (フロアタイプ) パラマウントベッド

使用者のベッドからの離床または特定の場所（居室の入口、トイレ、玄関など）への移動を検知します。



通達距離：約100m（見通し）



- サイズ：全幅100×全長50×全高0.6cm
- (送信機) 電源：単4電池・電源ケーブル (5V/1A)
- (受信機) 電源：充電電池 (ニッケル水素電池) ・電源ケーブル (5V/1A)
- 最大使用者体重：138kg

品番	セット内容	コード	TAIS
NN-3221	フロアシート×1+受信機×1+送信機(中継機)×1	1111066	00170-000908

月額レンタル料 **6,260円** 利用者様負担額 (1割) **626円**

## 見守りSENSE α (ベッドタイプ) パラマウントベッド

ベッド上での使用者の起きあがりを検知します。



通達距離：約100m（見通し）



- サイズ：全幅78×全長28×全高0.8cm
- (送信機) 電源：単4電池・電源ケーブル (5V/1A)
- (受信機) 電源：充電電池 (ニッケル水素電池) ・電源ケーブル (5V/1A)
- 最大使用者体重：138kg

品番	セット内容	コード	TAIS
NN-3121	ベッドシート×1+受信機×1+送信機(中継機)×1	1111050	00170-000905

月額レンタル料 **6,260円** 利用者様負担額 (1割) **626円**

## ワイヤレスビーム式徘徊離床感知器 キヨタ

赤外線ビーム式センサーにより確実に人の動きを検知。1台2役。徘徊・離床両用センサー



送信機と受信機の間を通る赤外線ビームが遮断されるとスピーカーでメロディ又はチャイムを鳴らし、同時にお知らせランプを点滅させます

メロディ・チャイムの音量は3段階に切替え可能 室内専用

- サイズ：送信機・受信機/7.2×3.3×11cm  
スピーカー/7.2×3.8×11cm
- 重さ：送信機/78g、受信機/約82g  
スピーカー/約92g



コード	1111010
TAIS	00123-000038

月額レンタル料 **4,000円** 利用者様負担額 (1割) **400円**

## 離床・徘徊わかる 6900SRH6900-LS エクセルエンジニアリング

「離床」も「徘徊」もすぐに音と映像でお知らせ

在庫限り

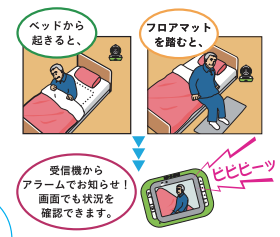

抗菌  
防滴  
二折

コード	1111049
TAIS	00682-000037

- (受信機) サイズ：幅125×奥行90×高さ23mm、重量：155g
- (送信機) サイズ：幅98×奥行89×高さ85mm、重量：205g
- (ロングライフマット) サイズ：縦390×横850×厚み3.5mm、重量：1,200g
- (センサー用送信機) サイズ：幅41×奥行69×高さ9mm、重量：23g

月額レンタル料 **5,500円** 利用者様負担額 (1割) **550円**

見守る、感じる、そばにいる 徘徊感知機器 いつも

貸与マーク取得

外出をお知らせ!  
すぐに**居場所**が  
わかる!



いつも  
**iTSUMO 3**

徘徊感知機器

外出をお知らせするブザー2つ(介護保険)と  
GPS 端末が実費オプション(複合機能)で利用できます



外出を検知するとブザーが鳴る!

POINT  
**1**

●ブザー2つ (介護保険機能)



スマホ等から居場所が分かる!

POINT  
**2**

●GPS端末 (複合機能)

・専用アプリで、現在地がわかるなどその他機能



・設定したエリアから出るとスマホ等に通知する。



※市町村によって、介護保険の対象とならない場合があります。

商品名	品番	コード	TAIS
iTSUMO3	126126E	1111107	01660-000008

月額レンタル料 13,000円  
利用者様負担額(1割) 1,300円

商品名	コード
保険外 iTSUMO3 GPS機能	1900046

月額レンタル料 500円

特殊  
寝台

防  
止  
用  
具

変  
換  
器

感  
知  
機  
器

車  
い  
す

ス  
ロー  
プ

手  
す  
り

つ  
歩  
行  
補  
助

歩  
行  
器

リ  
フ  
ト

そ  
の  
他

用  
具

住  
宅  
改  
修

特  
定  
福  
祉

特  
定  
福  
祉

バイオネクスト

バイオシルバー

寝具の下にセンサー本体を設置。非接触タイプのセンサーマット



マットレスの下に設置するため  
ご利用様は違和感を感じません

- 【このような悩みを解決できます】
- 従来式のベッドセンサーを導入したが誤報が多い
  - お知らせがあり駆けつけた時には、既にご利用者が立ち上がってしまっている
  - フロアセンサーを避けて通られてしまい、転倒事故の危険性がある

心拍・呼吸・体動の生体信号を感知して、離床をお知らせ



■サイズ：幅80×奥行14cm  
■重さ：350g

1台で最大9名までの  
見守りが可能

コード	1111099
TAIS	01332-00012

月額レンタル料 **6,000円**    利用者様負担額(1割) **600円**

フロアセンサーCS

バイオシルバー

誤報・故障の少ない薄型のワイヤレスフロアセンサー



品番	コード	TAIS
BCS01-WLFS2	1111101	01332-000013

月額レンタル料 **6,000円**    利用者様負担額(1割) **600円**

軽量・  
最薄型

■サイズ：幅90×奥行60cm  
■重さ：1.4kg

1台で複数名を見守るタイプ  
『ポータブル受信機』

- 【このような悩みを解決できます】
- 従来式のフロアセンサーだと体重が軽い方や靴を履いた方が立っても反応しにくく、失報が多い
  - 従来式のフロアセンサーは断線等で壊れやすい、車椅子で乗ってしまうため劣化が早い



バイオコールカイII

品番	コード	TAIS
BCS01-BK2WLFS2	1111100	01332-000050

月額レンタル料 **6,000円**    利用者様負担額(1割) **600円**

## 車いすの種類と選び方

車いすを使用することで、外出や長い距離の移動はもちろん、室内での移動も快適にすることができます。目的にあった車いすをお選びください。

### 主な種類

車いすの種類は大きく4つに分けられます。利用される方の状態に合わせて、自走型、介助型、ティルト・リクライニング車いす、電動車いすがあります。

#### 自走タイプ

利用者様が、ご自身で操作するタイプです。介助者に押しってもらうこともできます。



#### 介助タイプ

利用者様が、ご自身で車いすを操作できない場合に使用するタイプです。



#### ティルト・リクライニング車いす

主に室内でご使用いただく車いすです。姿勢を維持することができない方にご利用いただけます。背もたれの角度の調整ができる「リクライニング車いす」と、背もたれと座面の角度の調整ができる「ティルト車いす」。さらに、どちらもできるタイプもあります。



#### 電動車いす

手元のジョイスティックを操作することで電動で移動できるタイプです。切り替えレバーで手動の車いすとしても使えます。自力操作は難しいが指先がしっかり動かせる方に最適です。



特殊寝台

床ずれ防止用具

体位変換器

徘徊感知機器

車いす

スロープ

手すり

歩行補助具

歩行器

移動用リフト

その他吸引器

特定福祉用具

住宅改修

## 身体の状態

利用される方の体格・状態に合わせて車いすをお選びください。  
また、介助者の力に合わせて、重量を考えることも重要です。

### ●身体にあった車いすを選ぶ

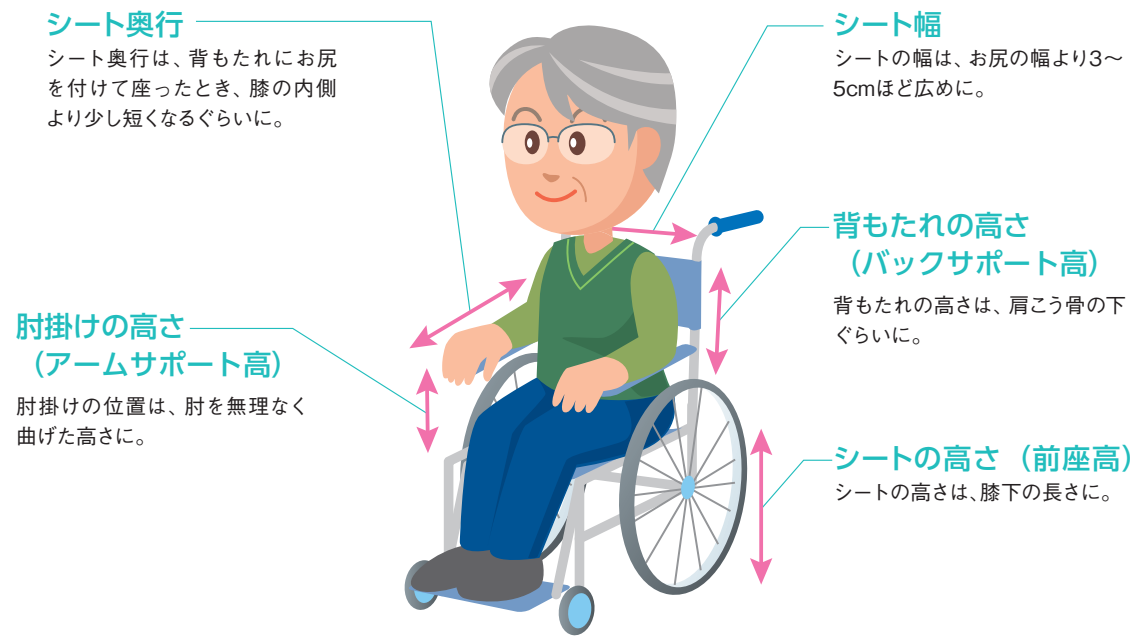

### ●身体の状態の種類を選ぶ

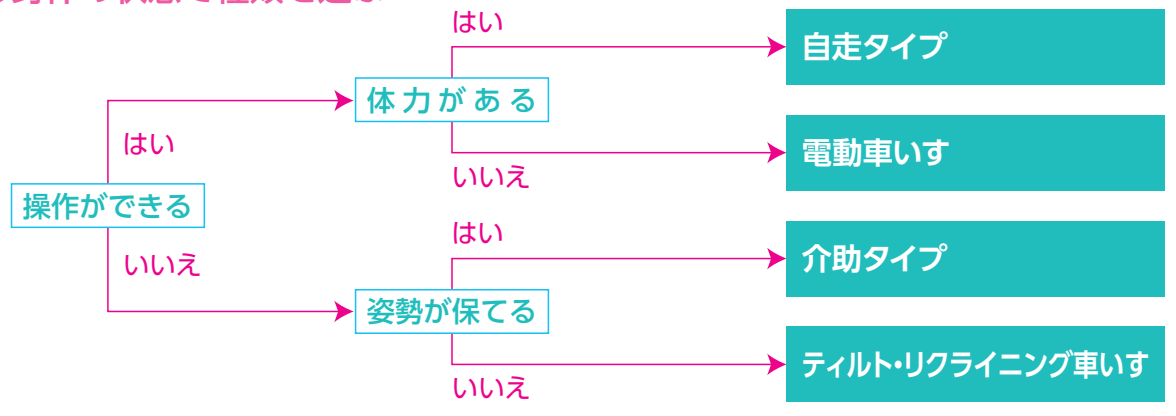

## 目的・環境

利用される方それぞれの身体的な条件やご使用になる環境、目的によって適した機能が大きく違ってきます。利用者様一人ひとりポイントをおさえた選び方が必要となります。

### 持ち運んだり、車に積み込む時

車いすが大きすぎたり、重かったりすると、利用者様や介助者も動かすのが大変です。できるだけ**軽量でコンパクトな車いす**を選ぶとよいでしょう。





シン・ウルトラシリーズ

みんなが快適に使える。  
3Dバックサポート採用車いすの決定版!

すわりごこちが  
さらにアップ!

さらに進化した3Dバックサポート



ベルトとラウンドフィットパネルを合わせた新しいヒップサポート。両サイドのしっかりとした支持で安定感が大幅に向上。

座りを安定して支える新機構を採用



座りの姿勢を理想的に保つ形状の他、使用中のフレームのプレを格段に軽減させる新機構を採用。座下には足こぎ使用時のための広い有効スペースも確保しました。



だから  
そのまま



調整しなくても快適姿勢を実現。その安定感はさらに向上しました。



**工具不要** 駐車ブレーキレバーの長さの調整が可能

駐車ブレーキレバーの長さを工具なしで調整できます。最短時より+7cmまで1cm単位で延長できます。



**工具不要** フットサポート高さの調整が可能

フットサポートの高さは工具なしで無段階調整ができます。レバーで高さの固定と解除(調整)を切り替えます。



フットサポート角度の調節が可能

※多機能タイプの機種のみ  
多機能タイプの2機種では、フットプレートの角度を調節することができます。(調節には5mmの六角レンチが必要です)

シン・ウルトラ NA-SU1

日進医療器

快適な座りとこぎやすさ。  
標準型自走用

背折れ	背張り調整
肘跳ね上げ	肘高さ調整
スイングアウト	介護ブレーキ
リクライニング	ティルト



- 前輪：6インチ
- 後輪：22インチ
- 重量：13.1kg
- 最大使用者体重：100kg

座幅	カラー	コード	TAIS
40cm	テツコン	1011159	00175-000424
	カキチャ	1011160	

月額レンタル料 **5,000円**(非課税)    利用者様負担額(1割) **500円**(非課税)

シン・ウルトラ NAH-SU1

日進医療器

快適な座りを実現。標準型介助用

背折れ	背張り調整
肘跳ね上げ	肘高さ調整
スイングアウト	介護ブレーキ
リクライニング	ティルト



- 前輪：6インチ
- 後輪：14インチ
- 重量：11.9kg
- 最大使用者体重：100kg

座幅	カラー	コード	TAIS
40cm	テツコン	1013086	00175-000425
	カキチャ	1013087	

月額レンタル料 **5,000円**(非課税)    利用者様負担額(1割) **500円**(非課税)

シン・ウルトラ NA-SU2W

日進医療器

こぎやすく移乗もしやすい  
多機能型自走用

背折れ	背張り調整
肘跳ね上げ	肘高さ調整
スイングアウト	介護ブレーキ
リクライニング	ティルト



- 前輪：6インチ
- 後輪：22インチ
- 重量：14.3kg
- 最大使用者体重：100kg

座幅	カラー	コード	TAIS
40cm	テツコン	1012146	00175-000426
	カキチャ	1012147	

月額レンタル料 **6,000円**(非課税)    利用者様負担額(1割) **600円**(非課税)

シン・ウルトラ NAH-SU2W

日進医療器

快適な座りを実現し、  
移乗もしやすい多機能型介助用

背折れ	背張り調整
肘跳ね上げ	肘高さ調整
スイングアウト	介護ブレーキ
リクライニング	ティルト



- 前輪：6インチ
- 後輪：14インチ
- 重量：13.1kg
- 最大使用者体重：100kg

座幅	カラー	コード	TAIS
40cm	テツコン	1014090	00175-000427
	カキチャ	1014091	

月額レンタル料 **6,000円**(非課税)    利用者様負担額(1割) **600円**(非課税)

特殊寝台

床ずれ防止用具

変換器具

感知機器

車いす

スロープ

手すり

歩行補助

歩行器

移動用

吸引器

その他

特定福祉用具

住宅改修

特殊寝台

床ずれ防止用具

変換器

感知機器

車いす

スロープ

手すり

歩行補助

歩行器

移動用

吸い器

特定福祉用具

住宅改修

### ウルトラ NA-U1 エアリー仕様 日進医療器

こぎやすいウルトラシリーズ 標準型自走用

**在庫限り**

背折れ	背張り調整
肘跳ね上げ	肘高さ調整
スイングアウト	介護ブレーキ
リクライニング	ティルト



ワイン

インディゴ

- 前輪：6インチ
- 後輪：22インチ
- 重量：12.4kg
- 最大使用者体重：100kg

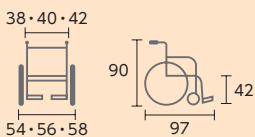

座幅	カラー	コード	TAIS
38cm	インディゴ	1011133	00175-000356
	ワイン	1011134	
40cm	インディゴ	1011128	
	ワイン	1011132	
42cm	インディゴ	1011135	
	ワイン	1011136	

月額レンタル料 **5,000**円(非課税)  
利用者様負担額(1割) **500**円(非課税)

### ウルトラ NA-U2W エアリー仕様 日進医療器

こぎやすく、移乗もしやすい 多機能型自走車

**在庫限り**

背折れ	背張り調整
肘跳ね上げ	肘高さ調整
スイングアウト	介護ブレーキ
リクライニング	ティルト



ワイン

インディゴ

- 前輪：6インチ
- 後輪：22インチ
- 重量：13.8kg
- 最大使用者体重：100kg

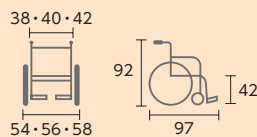

座幅	カラー	コード	TAIS
38cm	インディゴ	1012115	00175-000358
	ワイン	1012116	
40cm	インディゴ	1012100	
	ワイン	1012113	
42cm	インディゴ	1012117	
	ワイン	1012118	

月額レンタル料 **6,000**円(非課税)  
利用者様負担額(1割) **600**円(非課税)

### ウルトラ 自走用 NA-U2W・BG 45cm エアリー仕様 日進医療器

ワイドなのにライト！ 前座高も42~46cmが選べて、女性男性問いません

背折れ	背張り調整
肘跳ね上げ	肘高さ調整
スイングアウト	介護ブレーキ
リクライニング	ティルト



- 前輪：6インチ
- 後輪：22インチ
- 重量：14.8kg
- 最大使用者体重：120kg

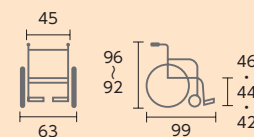

コード	1012110
TAIS	00175-000383

月額レンタル料 **6,000**円(非課税) 利用者様負担額(1割) **600**円(非課税)

### ウルトラ NA-U6 6輪車 日進医療器

家屋内で動きやすい6輪タイプ

背折れ	背張り調整
肘跳ね上げ	肘高さ調整
スイングアウト	介護ブレーキ
リクライニング	ティルト



ワイン

インディゴ

- 前輪：5インチ
- 後輪：20インチ
- 重量：13.7kg
- 最大使用者体重：100kg

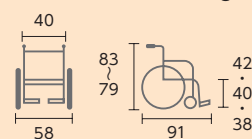

コード	1018015
TAIS	00175-000335

月額レンタル料 **6,000**円(非課税) 利用者様負担額(1割) **600**円(非課税)

### ウルトラ NA-U7 モジュール 日進医療器

工具いらず、簡単操作でシート幅調整

背折れ	背張り調整
肘跳ね上げ	肘高さ調整
スイングアウト	介護ブレーキ
リクライニング	ティルト



ワイン

インディゴ

- 前輪：6インチ
- 後輪：22インチ
- 重量：14.7kg
- 最大使用者体重：100kg

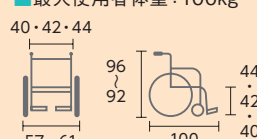

コード	1012091
TAIS	00175-000336

月額レンタル料 **6,500**円(非課税) 利用者様負担額(1割) **650**円(非課税)

## ウルトラ NAH-U1 エアリー仕様 日進医療器

3Dバックサポート採用の  
軽量・コンパクト車いす

**在庫限り**

背折れ	背張り調整
肘跳ね上げ	肘高さ調整
スイングアウト	介護ブレーキ
リクライニング	ティルト



ワイン

インディゴ

- 前輪：6インチ
- 後輪：14インチ
- 重量：11kg
- 最大使用者体重：100kg

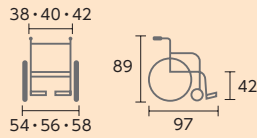

座幅	カラー	コード	TAIS
38cm	インディゴ	1013070	00175-000357
	ワイン	1013071	
40cm	インディゴ	1013067	
	ワイン	1013069	
42cm	インディゴ	1013072	
	ワイン	1013073	

月額レンタル料

**5,000**円(非課税)

利用者様負担額(1割)

**500**円(非課税)

## ウルトラ NAH-U2W エアリー仕様 日進医療器

つかれにくく移乗もしやすい  
多機能型介助用

**在庫限り**

背折れ	背張り調整
肘跳ね上げ	肘高さ調整
スイングアウト	介護ブレーキ
リクライニング	ティルト



ワイン

インディゴ

- 前輪：6インチ
- 後輪：14インチ
- 重量：12.3kg
- 最大使用者体重：100kg

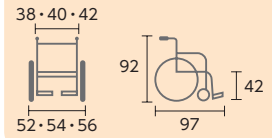

座幅	カラー	コード	TAIS
38cm	インディゴ	1014059	00175-000359
	ワイン	1014060	
40cm	インディゴ	1014049	
	ワイン	1014057	
42cm	インディゴ	1014061	
	ワイン	1014062	

月額レンタル料

**6,000**円(非課税)

利用者様負担額(1割)

**600**円(非課税)

## ウルトラ NAH-U7 モジュール 日進医療器

つかれにくく、シート幅も調整できる



インディゴ

ワイン

背折れ	背張り調整
肘跳ね上げ	肘高さ調整
スイングアウト	介護ブレーキ
リクライニング	ティルト

- 前輪：6インチ
- 後輪：14インチ
- 重量：13.2kg
- 最大使用者体重：100kg

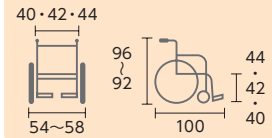

コード	1014042
TAIS	00175-000337

月額レンタル料

**6,500**円(非課税)

利用者様負担額(1割)

**650**円(非課税)

## ウルトラ NA-U1+G-GuardII エアリー仕様 日進医療器

自動安全ブレーキを装着

**在庫限り**



インディゴ

ワイン

背折れ	背張り調整
肘跳ね上げ	肘高さ調整
スイングアウト	介護ブレーキ
リクライニング	ティルト

- 前輪：6インチ
- 後輪：22インチ
- 重量：15.8kg
- 最大使用者体重：100kg

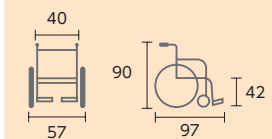

コード	1012095
TAIS	00175-000364

月額レンタル料

**7,000**円(非課税)

利用者様負担額(1割)

**700**円(非課税)



乗車者が駐車ブレーキをかけ忘れて車いすから立ち上がった場合、自動で安全ブレーキが車いすの駆動輪を動かさないようにロックします。



乗車者が車いすに座った状態で、駆動輪を少し動かすとロックが解除されます。座っただけではロックは解除されません。



車いすをたたんだ状態ではロックは解除されていますので、車いすの移動もスムーズです。

特殊寝台  
床ずれ防止用具  
変換器  
感知機器  
車いす  
スロープ  
手すり  
歩行補助  
歩行器  
移動用  
吸引器  
その他  
特定福祉用具  
住宅改修

特殊寝台

床ずれ防止用具

変換器

感知機器

車いす

スロープ

手すり

歩行補助

歩行器

移動用

吸い器

特定福祉用具

住宅改修

## グレイスコア GRC-11B

松永製作所

圧倒的な漕ぎやすさと  
長時間のご利用も快適な  
新バックサポートシステム

背折れ	背張り調整
肘跳ね上げ	肘高さ調整
スイングアウト	介護ブレーキ
リクライニング	ティルト



- 前輪：5インチ
- 後輪：22インチ
- 重量：14.7kg
- 最大使用者体重：100kg

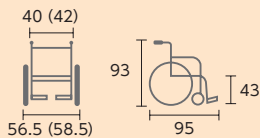

コード	1012125
TAIS	00066-000399

月額レンタル料	利用者様負担額(1割)
<b>5,500</b> 円(非課税)	<b>550</b> 円(非課税)

## グレイスコア GRC-21BD

松永製作所

通気性抜群の  
イージードライクッション

背折れ	背張り調整
肘跳ね上げ	肘高さ調整
スイングアウト	介護ブレーキ
リクライニング	ティルト



- 前輪：5インチ
- 後輪：16インチ
- 重量：14.4kg
- 最大使用者体重：100kg

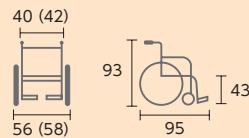

コード	1014071
TAIS	00066-000403

月額レンタル料	利用者様負担額(1割)
<b>6,000</b> 円(非課税)	<b>600</b> 円(非課税)

## グレイスコア マルチ GRC-31B

松永製作所

跳ね上げ  
スイングイン・アウト機能を搭載した  
グレイスコアの多機能モデル

背折れ	背張り調整
肘跳ね上げ	肘高さ調整
スイングアウト	介護ブレーキ
リクライニング	ティルト



- 前輪：5インチ
- 後輪：22インチ
- 重量：16.5kg
- 最大使用者体重：100kg

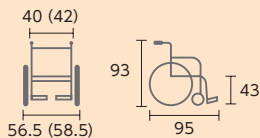

コード	1012121
TAIS	00066-000401

月額レンタル料	利用者様負担額(1割)
<b>6,000</b> 円(非課税)	<b>600</b> 円(非課税)

## グレイスコア マルチ GRC-41BD

松永製作所

シート奥行き調整が簡単

背折れ	背張り調整
肘跳ね上げ	肘高さ調整
スイングアウト	介護ブレーキ
リクライニング	ティルト



- 前輪：5インチ
- 後輪：16インチ
- 重量：16.1kg
- 最大使用者体重：100kg

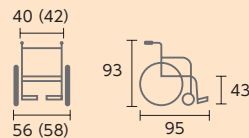

コード	1014072
TAIS	00066-000404

月額レンタル料	利用者様負担額(1割)
<b>6,000</b> 円(非課税)	<b>600</b> 円(非課税)

## グレイスコア アジャスト GRC-51B

松永製作所

肘掛けが前広がり形状で、  
高さ調整が可能  
立ち上がりと漕ぎやすさをサポート

背折れ	背張り調整
肘跳ね上げ	肘高さ調整
スイングアウト	介護ブレーキ
リクライニング	ティルト



- 前輪：5インチ
- 後輪：22インチ
- 重量：17.1kg
- 最大使用者体重：100kg

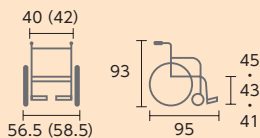

コード	1012140
TAIS	00066-000409

月額レンタル料	利用者様負担額(1割)
<b>6,000</b> 円(非課税)	<b>600</b> 円(非課税)

## グレイスコア アジャスト GRC-61BD

松永製作所

肘掛けが後ろ広がり形状で、  
高さ調整が可能  
腕をしっかり支えやすい

背折れ	背張り調整
肘跳ね上げ	肘高さ調整
スイングアウト	介護ブレーキ
リクライニング	ティルト



- 前輪：5インチ
- 後輪：16インチ
- 重量：17.1kg
- 最大使用者体重：100kg

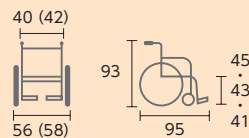

コード	1014083
TAIS	00066-000410

月額レンタル料	利用者様負担額(1割)
<b>6,000</b> 円(非課税)	<b>600</b> 円(非課税)

## ネクストコア2アジャスト NEXT2-51BE 松永製作所

軽量、スリム、コンパクトを継承し、より高い座り心地と剛性感に進化

背折れ	背張り調整
肘跳ね上げ	肘高さ調整
スイングアウト	介護ブレーキ
リクライニング	ティルト



- 前輪：6インチ
- 後輪：22インチ
- 重量：15.3kg
- 最大使用者体重：100kg

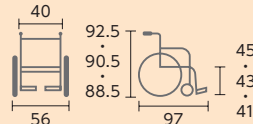

ハイブリッドタイヤ（ノーパンク）  
★コード **1012156**  
TAIS 00066-000440

伸縮ブレーキ付

月額レンタル料 **5,500**円(非課税) 利用者様負担額(1割) **550**円(非課税)

## ネクストコア2アジャスト NEXT2-61BE 松永製作所

軽量、スリム、コンパクトを継承し、より高い座り心地と剛性感に進化

背折れ	背張り調整
肘跳ね上げ	肘高さ調整
スイングアウト	介護ブレーキ
リクライニング	ティルト



- 前輪：6インチ
- 後輪：16インチ
- 重量：14.2kg
- 最大使用者体重：100kg

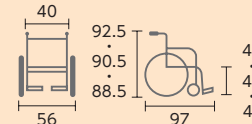

ハイブリッドタイヤ（ノーパンク）  
★コード **1014096**  
TAIS 00066-000441

伸縮ブレーキ付

月額レンタル料 **5,500**円(非課税) 利用者様負担額(1割) **550**円(非課税)

## ネクストコア・ワイド NEXT-52BHB 松永製作所

大柄な方もゆったり座れる座幅46cm

背折れ	背張り調整
肘跳ね上げ	肘高さ調整
スイングアウト	介護ブレーキ
リクライニング	ティルト



- 前輪：6インチ (前座高45cm/47cm)
- 後輪：24インチ
- 重量：16.6kg
- 最大使用者体重：130kg

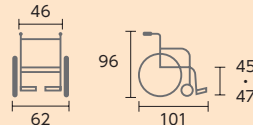

コード **1012109**  
TAIS 00066-000394

月額レンタル料 **6,000**円(非課税) 利用者様負担額(1割) **600**円(非課税)

## ネクストコア・ワイド NEXT-62BHB 松永製作所

大柄な方もゆったり座れる座幅46cm

背折れ	背張り調整
肘跳ね上げ	肘高さ調整
スイングアウト	介護ブレーキ
リクライニング	ティルト



- 前輪：6インチ (前座高45cm/47cm)
- 後輪：16インチ
- 重量：15.6kg
- 最大使用者体重：130kg

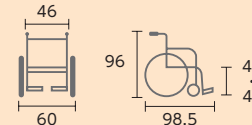

コード **1014054**  
TAIS 00066-000395

月額レンタル料 **6,000**円(非課税) 利用者様負担額(1割) **600**円(非課税)

## ネクストコア・ミニモ NEXT-50B 松永製作所

スリム&超低床 足こぎにも最適

背折れ	背張り調整
肘跳ね上げ	肘高さ調整
スイングアウト	介護ブレーキ
リクライニング	ティルト



- 前輪：6インチ (前座高35cm→5インチ)
- 後輪：20インチ
- 重量：14.3kg
- 最大使用者体重：100kg

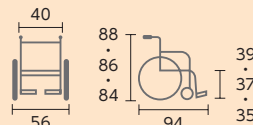

エアータイヤ  
コード **1012087**  
TAIS 00066-000328

ハイブリッドタイヤ（ノーパンク）  
コード **1012119**  
TAIS 00066-000364

月額レンタル料 **5,500**円(非課税) 利用者様負担額(1割) **550**円(非課税)

## ネクストコア・ミニモ NEXT-60B 松永製作所

スリム&超低床 足こぎにも最適

背折れ	背張り調整
肘跳ね上げ	肘高さ調整
スイングアウト	介護ブレーキ
リクライニング	ティルト



- 前輪：6インチ (前座高35cm→5インチ)
- 後輪：16インチ
- 重量：13.6kg
- 最大使用者体重：100kg

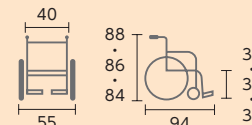

エアータイヤ  
コード **1014039**  
TAIS 00066-000329

ハイブリッドタイヤ（ノーパンク）  
コード **1014064**  
TAIS 00066-000365

月額レンタル料 **5,500**円(非課税) 利用者様負担額(1割) **550**円(非課税)

特殊寝台  
床ずれ防止用具  
変換器  
感知機器  
車いす  
スロープ  
手すり  
歩行補助  
歩行器  
移動用  
吸引器  
その他  
特定福祉用具  
住宅改修

特殊寝台

床ずれ防止用具

変換器

感知機器

車いす

スロープ

手すり

つ歩行補助

歩行器

移動用

吸引器 吸入器

特定福祉用具

住宅改修

## ネクストコア・グラン NEXT-12B 松永製作所

身長の高い方もゆったり座れる  
高床スタンダードタイプ

背折れ	背張り調整
肘跳ね上げ	肘高さ調整
スイングアウト	介護ブレーキ
リクライニング	ティルト



- 前輪：6インチ
- 後輪：24インチ
- 重量：12.8kg
- 最大使用者体重：100kg

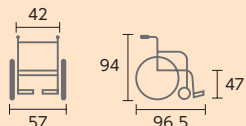

エアータイヤ

コード	1011108
TAIS	00066-000326

ハイブリッドタイヤ（ノーパンク）

コード	1011151
TAIS	00066-000375

月額レンタル料	利用者様負担額（1割）
5,000円（非課税）	500円（非課税）

## ネクストコア・グラン NEXT-22B 松永製作所

身長の高い方もゆったり座れる  
高床スタンダードタイプ

背折れ	背張り調整
肘跳ね上げ	肘高さ調整
スイングアウト	介護ブレーキ
リクライニング	ティルト



- 前輪：6インチ
- 後輪：16インチ
- 重量：11.8kg
- 最大使用者体重：100kg

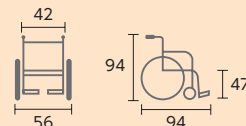

エアータイヤ

コード	1013052
TAIS	00066-000327

ハイブリッドタイヤ（ノーパンク）

コード	1013081
TAIS	00066-000376

月額レンタル料	利用者様負担額（1割）
5,000円（非課税）	500円（非課税）

## ネクストコア NEXT-11B 松永製作所

座り心地の良い軽量スリムな  
次世代スタンダード車いす

背折れ	背張り調整
肘跳ね上げ	肘高さ調整
スイングアウト	介護ブレーキ
リクライニング	ティルト



- 前輪：6インチ
- 後輪：22インチ
- 重量：11.8kg
- 最大使用者体重：100kg

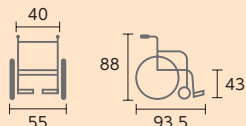

エアータイヤ

コード	1011100	TAIS	00066-000315
-----	---------	------	--------------

月額レンタル料	利用者様負担額（1割）
5,000円（非課税）	500円（非課税）

ハイブリッドタイヤ（ノーパンク）

コード	1011143	TAIS	00066-000358
-----	---------	------	--------------

月額レンタル料	利用者様負担額（1割）
4,620円（非課税）	462円（非課税）

## ネクストコア NEXT-21B 松永製作所

座り心地の良い軽量スリムな  
次世代スタンダード車いす

背折れ	背張り調整
肘跳ね上げ	肘高さ調整
スイングアウト	介護ブレーキ
リクライニング	ティルト



- 前輪：6インチ
- 後輪：16インチ
- 重量：10.8kg
- 最大使用者体重：100kg

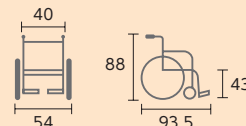

エアータイヤ

コード	1013044	TAIS	00066-000316
-----	---------	------	--------------

月額レンタル料	利用者様負担額（1割）
5,000円（非課税）	500円（非課税）

ハイブリッドタイヤ（ノーパンク）

コード	1013080	TAIS	00066-000359
-----	---------	------	--------------

月額レンタル料	利用者様負担額（1割）
4,620円（非課税）	462円（非課税）

## ネクストコア・くるり NEXT-70B 松永製作所

幅90cmの廊下もくると回れる  
超コンパクト6輪車いす（低床型）

背折れ	背張り調整
肘跳ね上げ	肘高さ調整
スイングアウト	介護ブレーキ
リクライニング	ティルト



- 前輪：4インチ
- 後輪：20インチ
- 重量：18.5kg
- 最大使用者体重：100kg

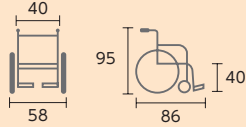

エアータイヤ

コード	1018011	TAIS	00066-000335
-----	---------	------	--------------

月額レンタル料	利用者様負担額（1割）
6,000円（非課税）	600円（非課税）

ハイブリッドタイヤ（ノーパンク）

コード	1018019	TAIS	00066-000377
-----	---------	------	--------------

月額レンタル料	利用者様負担額（1割）
6,000円（非課税）	600円（非課税）

## ネクストコア・くるり NEXT-71B 松永製作所

幅90cmの廊下もくると回れる  
超コンパクト6輪車いす（中床型）

背折れ	背張り調整
肘跳ね上げ	肘高さ調整
スイングアウト	介護ブレーキ
リクライニング	ティルト



- 前輪：4インチ
- 後輪：22インチ
- 重量：19.0kg
- 最大使用者体重：100kg

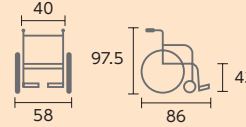

エアータイヤ

コード	1018014	TAIS	00066-000333
-----	---------	------	--------------

月額レンタル料	利用者様負担額（1割）
6,000円（非課税）	600円（非課税）

ハイブリッドタイヤ（ノーパンク）

コード	1018018	TAIS	00066-000378
-----	---------	------	--------------

月額レンタル料	利用者様負担額（1割）
6,000円（非課税）	600円（非課税）

## BAL-R1

ミキ

操作がしやすく、シンプルな装備を備えた軽量なアルミ車いす

背折れ	背張り調整
肘跳ね上げ	肘高さ調整
スイングアウト	介護ブレーキ
リクライニング	ティルト



- 前輪：6インチ
- 後輪：22インチ
- 重量：12.3kg
- 最大使用者体重：100kg

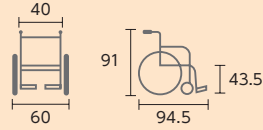

★ コード	1011162
TAIS	00122-000678

月額レンタル料 **3,200円**(非課税)    利用者様負担額(1割) **320円**(非課税)

## BAL-R2

ミキ

操作がしやすく、シンプルな装備を備えた軽量なアルミ車いす

背折れ	背張り調整
肘跳ね上げ	肘高さ調整
スイングアウト	介護ブレーキ
リクライニング	ティルト



- 前輪：6インチ
- 後輪：16インチ
- 重量：10.8kg
- 最大使用者体重：100kg

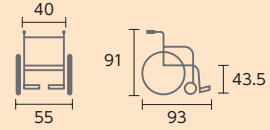

★ コード	1013089
TAIS	00122-000679

月額レンタル料 **3,200円**(非課税)    利用者様負担額(1割) **320円**(非課税)

## カルッタ CRT-1-CZ

ミキ

ご利用者の体型に合わせて座幅を調整できる車いす

背折れ	背張り調整
肘跳ね上げ	肘高さ調整
スイングアウト	介護ブレーキ
リクライニング	ティルト



- 前輪：6インチ
- 後輪：22インチ
- 重量：11.1kg
- 最大使用者体重：100kg

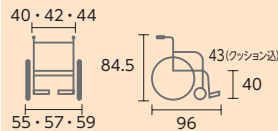

コード	1012102
TAIS	00122-000609

月額レンタル料 **5,000円**(非課税)    利用者様負担額(1割) **500円**(非課税)

## カルッタ CRT-2-CZ

ミキ

介助者の使いやすさを考えた軽量コンパクト設計

背折れ	背張り調整
肘跳ね上げ	肘高さ調整
スイングアウト	介護ブレーキ
リクライニング	ティルト



- 前輪：6インチ
- 後輪：14インチ
- 重量：9.9kg
- 最大使用者体重：100kg

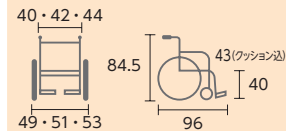

コード	1014052
TAIS	00122-000610

月額レンタル料 **5,000円**(非課税)    利用者様負担額(1割) **500円**(非課税)

## カルッタ CRT-SG-3-CZ

ミキ

シート幅を調整できる低座面のウイング・スイングアウト車いす

背折れ	背張り調整
肘跳ね上げ	肘高さ調整
スイングアウト	介護ブレーキ
リクライニング	ティルト



- 前輪：6インチ
- 後輪：22インチ
- 重量：13.6kg
- 最大使用者体重：100kg

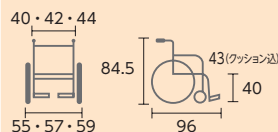

★ コード	1011165
TAIS	00122-000696

月額レンタル料 **5,500円**(非課税)    利用者様負担額(1割) **550円**(非課税)

## カルッタ CRT-SG-4-CZ

ミキ

シート幅を調整できる低座面のウイング・スイングアウト車いす

背折れ	背張り調整
肘跳ね上げ	肘高さ調整
スイングアウト	介護ブレーキ
リクライニング	ティルト



- 前輪：6インチ
- 後輪：14インチ
- 重量：12.9kg
- 最大使用者体重：100kg

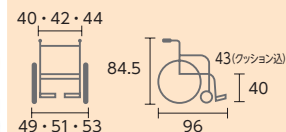

★ コード	1014094
TAIS	00122-000697

月額レンタル料 **5,500円**(非課税)    利用者様負担額(1割) **550円**(非課税)

特殊寝台

床ずれ防止用具

変換器具

感知機器

車いす

スロープ

手すり

つば行補助

歩行器

移動用

その他

特定福祉用具

住宅改修

特殊寝台

床ずれ防止用具

変換器

感知機器

車いす

スロープ

手すり

歩行補助

歩行器

移動用

吸引器 吸入器

特定福祉用具

住宅改修

## スキット SKT-400B とまっティ ミキ

立ち上がると自動でノンバックブレーキシステムが作動  
ブレーキのかけ忘れを防ぎます

背折れ	背張り調整
肘跳ね上げ	肘高さ調整
スイングアウト	介護ブレーキ
リクライニング	ティルト



- 前輪：6インチ
- 後輪：22インチ
- 重量：18.1kg
- 最大使用者体重：100kg

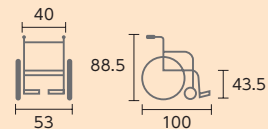

コード	<b>1012086</b>
TAIS	00122-000531

月額レンタル料	利用者様負担額(1割)
<b>7,000円</b> (非課税)	<b>700円</b> (非課税)

## スキット SKT-200B とまっティ ミキ

立ち上がると自動でノンバックブレーキシステムが作動  
ブレーキのかけ忘れを防ぎます

背折れ	背張り調整
肘跳ね上げ	肘高さ調整
スイングアウト	介護ブレーキ
リクライニング	ティルト



- 前輪：6インチ
- 後輪：14インチ
- 重量：16.6kg
- 最大使用者体重：100kg

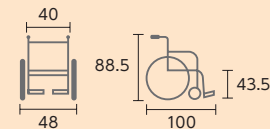

コード	<b>1014038</b>
TAIS	00122-000532

月額レンタル料	利用者様負担額(1割)
<b>7,000円</b> (非課税)	<b>700円</b> (非課税)

## スキット SKT-500 ミキ

抜群の小回りで狭い住居内もスイスイ。コンパクト6輪車いす

背折れ	背張り調整
肘跳ね上げ	肘高さ調整
スイングアウト	介護ブレーキ
リクライニング	ティルト



- 前輪：4インチ
- 後輪：20インチ
- 重量：18kg
- 最大使用者体重：100kg

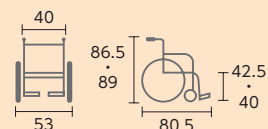

コード	<b>1018016</b>
TAIS	00122-000553

月額レンタル料	利用者様負担額(1割)
<b>6,000円</b> (非課税)	<b>600円</b> (非課税)

## スキット SKT-600 ミキ

幅狭&低床フレーム構造の6輪車いす

背折れ	背張り調整
肘跳ね上げ	肘高さ調整
スイングアウト	介護ブレーキ
リクライニング	ティルト



- 前輪：4インチ
- 後輪：14インチ
- 重量：17.5kg
- 最大使用者体重：100kg

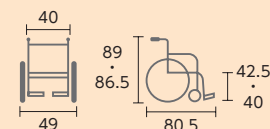

コード	<b>1018017</b>
TAIS	00122-000554

月額レンタル料	利用者様負担額(1割)
<b>6,000円</b> (非課税)	<b>600円</b> (非課税)

## スキット SKT-1000 ミキ

さらに使いやすく進化をとげた機能充実のモジュールタイプ

背折れ	背張り調整
肘跳ね上げ	肘高さ調整
スイングアウト	介護ブレーキ
リクライニング	ティルト



- 前輪：6インチ
- 後輪：22インチ
- 重量：17.9kg
- 最大使用者体重：100kg

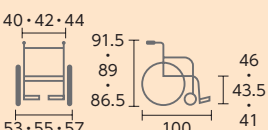

コード	<b>1012088</b>
TAIS	00122-000524

月額レンタル料	利用者様負担額(1割)
<b>6,940円</b> (非課税)	<b>694円</b> (非課税)

## スキット SKT-2000 ミキ

さらに使いやすく進化をとげた機能充実のモジュールタイプ

背折れ	背張り調整
肘跳ね上げ	肘高さ調整
スイングアウト	介護ブレーキ
リクライニング	ティルト



- 前輪：6インチ
- 後輪：14インチ
- 重量：16.3kg
- 最大使用者体重：100kg

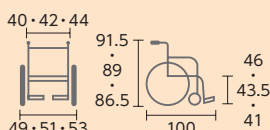

コード	<b>1014040</b>
TAIS	00122-000525

月額レンタル料	利用者様負担額(1割)
<b>6,800円</b> (非課税)	<b>680円</b> (非課税)

## ふわりす KF22-40SB

カフムラサイクル

軽量9.6kg、持ち運びしやすく  
取り回しもラクラク

背折れ	背張り調整
肘跳ね上げ	肘高さ調整
スイングアウト	介護ブレーキ
リクライニング	ティルト



- 前輪：6インチ
- 後輪：22インチ
- 重量：9.6kg
- 最大使用者体重：100kg

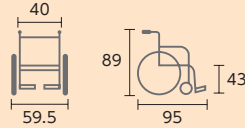

コード	1011101
TAIS	00160-000241

月額レンタル料 **5,000**円(非課税) 利用者様負担額(1割) **500**円(非課税)

## ふわりす KF16-40SB

カフムラサイクル

軽量8.9kg、持ち運びしやすく  
取り回しもラクラク

背折れ	背張り調整
肘跳ね上げ	肘高さ調整
スイングアウト	介護ブレーキ
リクライニング	ティルト



- 前輪：6インチ
- 後輪：16インチ
- 重量：8.9kg
- 最大使用者体重：100kg

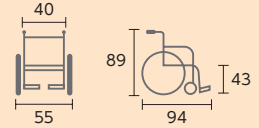

コード	1013047
TAIS	00160-000240

月額レンタル料 **5,000**円(非課税) 利用者様負担額(1割) **500**円(非課税)

## ふわりすプラス

カフムラサイクル

軽くて持ち運び・取り回しがラクラク  
移乗もしやすい

背折れ	背張り調整
肘跳ね上げ	肘高さ調整
スイングアウト	介護ブレーキ
リクライニング	ティルト



- 前輪：6インチ
- 後輪：22インチ
- 重量：10.9kg
- 最大使用者体重：100kg

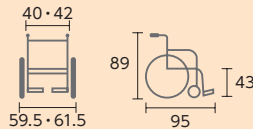

(自走用) KFP22-40 (42) SB **10.9kg**

コード	1012099
TAIS	00160-000249

月額レンタル料 **5,500**円(非課税) 利用者様負担額(1割) **550**円(非課税)

軽くて持ち運び・取り回しがラクラク  
移乗もしやすい

背折れ	背張り調整
肘跳ね上げ	肘高さ調整
スイングアウト	介護ブレーキ
リクライニング	ティルト



- 前輪：6インチ
- 後輪：16インチ
- 重量：9.9kg
- 最大使用者体重：100kg

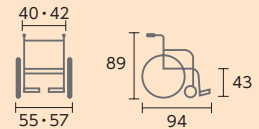

(介助用) KFP16-40 (42) SB **9.9kg**

コード	1013060
TAIS	00160-000248

月額レンタル料 **5,500**円(非課税) 利用者様負担額(1割) **550**円(非課税)

## ウェイビットループラス WARP22

カフムラサイクル

独自のシーティングシステム  
LAVICサポートで  
腰裏までのラインサポート

背折れ	背張り調整
肘跳ね上げ	肘高さ調整
スイングアウト	介護ブレーキ
リクライニング	ティルト



- 前輪：6インチ
- 後輪：22インチ
- 重量：14.8kg
- 最大使用者体重：100kg

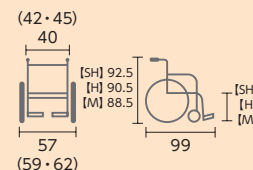

コード	1012129
TAIS	00160-000309

※脚部エレベータリング仕様も可能です。

月額レンタル料 **5,000**円(非課税) 利用者様負担額(1割) **500**円(非課税)

## ウェイビットループラス WARP16

カフムラサイクル

独自のシーティングシステム  
LAVICサポートで  
腰裏までのラインサポート

背折れ	背張り調整
肘跳ね上げ	肘高さ調整
スイングアウト	介護ブレーキ
リクライニング	ティルト



- 前輪：6インチ
- 後輪：16インチ
- 重量：14.2kg
- 最大使用者体重：100kg

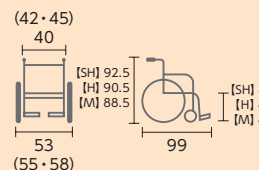

コード	1014077
TAIS	00160-000310

※脚部エレベータリング仕様も可能です。

月額レンタル料 **5,000**円(非課税) 利用者様負担額(1割) **500**円(非課税)

特殊寝台

床ずれ防止用具

変換器具

感知機器

車いす

スロープ

手すり

歩行補助

歩行器

移動用

吸引器

その他

特定福祉用具

住宅改修

特殊寝台

床ずれ防止用具

変換器

感知機器

車いす

スロープ

手すり

歩行補助

歩行器

移動用

その他

特定福祉用具

住宅改修

## エアフィッツ・プレミアム AFP-22 ミキ

空気で支える  
『ナチュラルシーティング』

背折れ	背張り調整
肘跳ね上げ	肘高さ調整
スイングアウト	介護ブレーキ
リクライニング	ティルト



- 前輪：6インチ
- 後輪：22インチ
- 重量：19.7kg
- 最大使用者体重：100kg

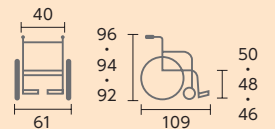

コード	1012142
TAIS	00122-000653

月額レンタル料 **7,000円**(非課税)    利用者様負担額(1割) **700円**(非課税)

## エアフィッツ・プレミアム AFP-16 ミキ

良好な座位姿勢を空気圧で調整

背折れ	背張り調整
肘跳ね上げ	肘高さ調整
スイングアウト	介護ブレーキ
リクライニング	ティルト



- 前輪：6インチ
- 後輪：16インチ
- 重量：18.4kg
- 最大使用者体重：100kg

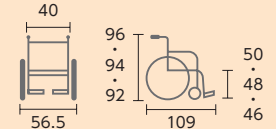

コード	1014086
TAIS	00122-000654

月額レンタル料 **7,000円**(非課税)    利用者様負担額(1割) **700円**(非課税)

## Gra-Fit 多機能 低床 パラマウントベッド

足こぎしやすい低床タイプ

背折れ	背張り調整
肘跳ね上げ	肘高さ調整
スイングアウト	介護ブレーキ
リクライニング	ティルト



- 前輪：5インチ
- 後輪：20インチ
- 重量：15.4kg
- 最大使用者体重：100kg

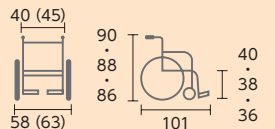

KZ-211860 (40幅)  
月額レンタル料 **5,500円**(非課税)    利用者様負担額(1割) **550円**(非課税)

KZ-211870 (45幅)  
月額レンタル料 **6,000円**(非課税)    利用者様負担額(1割) **600円**(非課税)

品番	コード	TAIS
KZ-211860(40幅)	1012133	00170-001367
KZ-211870(45幅)	1012134	00170-001368

## Gra-Fit 多機能 コンパクト パラマウントベッド

超コンパクト 全幅48cm  
狭い屋内に最適な車いす

背折れ	背張り調整
肘跳ね上げ	肘高さ調整
スイングアウト	介護ブレーキ
リクライニング	ティルト



- 前輪：6インチ
- 後輪：14インチ
- 重量：14kg
- 最大使用者体重：100kg

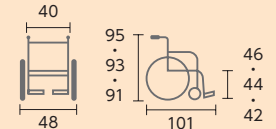

コード	1014084
TAIS	00170-001654

月額レンタル料 **5,500円**(非課税)    利用者様負担額(1割) **550円**(非課税)

## AR-280 松永製作所

大型標準車いす

背折れ	背張り調整
肘跳ね上げ	肘高さ調整
スイングアウト	介護ブレーキ
リクライニング	ティルト



- 前輪：6インチ
- 後輪：22インチ
- 重量：16.3kg
- 最大使用者体重：130kg

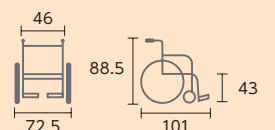

- 大柄の方もゆったり座れるワイドサイズの車いす。
- 座幅46cmのワイド車いす。

コード	1011090
TAIS	00066-000278

月額レンタル料 **5,000円**(非課税)    利用者様負担額(1割) **500円**(非課税)

## KJP-5 ミキ

身体の大きい方や体重の重い方に最適  
耐荷重130kgの大型モジュール車いす

背折れ	背張り調整
肘跳ね上げ	肘高さ調整
スイングアウト	介護ブレーキ
リクライニング	ティルト



- 前輪：8インチ
- 後輪：24インチ
- 重量：21kg
- 最大使用者体重：130kg

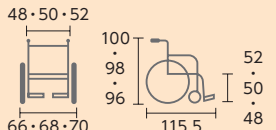

コード	1012111
TAIS	00122-000617

ノーパンクタイヤ  
月額レンタル料 **8,000円**(非課税)    利用者様負担額(1割) **800円**(非課税)

## ぴったりフィットくるーん KPFK-12

カフムラサイクル



- ティルトとリクライニングがひとつになった“ぴったりフィット”のコンパクトタイプで全幅56.5cmを実現
- 大型ビーズ入りのすきまレスピローを搭載し、リクライニングしても頭が枕にフィットし、しっかりと保持。
- 背張り調整部に伸縮素材使用。しっかりと身体を支えて安心。

ティルトとリクライニングがひとつになった!



背折れ	背張り調整
肘跳ね上げ	肘高さ調整
スイングアウト	介護ブレーキ
リクライニング	ティルト

- 前輪：6インチ
- 後輪：12インチ
- 重量：21.5kg
- 最大使用者体重：100kg

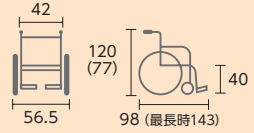

コード	1015054
TAIS	00160-000250

月額レンタル料	利用者様負担額(1割)
<b>8,000</b> 円(非課税)	<b>800</b> 円(非課税)

## ULTRA ティルト&リクライニング NAH-UC・Hi/Lo ノーパンク仕様

日進医療器

UC・Hi (高床)

UC・Lo (低床)



- 前輪：6インチ
- 後輪：12インチ
- 重量：19.7kg
- 最大使用者体重：120kg

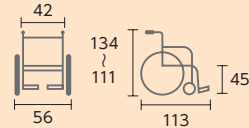

コード	1015063
TAIS	00175-000382

月額レンタル料	利用者様負担額(1割)
<b>8,000</b> 円(非課税)	<b>800</b> 円(非課税)



- 前輪：6インチ
- 後輪：12インチ
- 重量：18.6kg
- 最大使用者体重：100kg

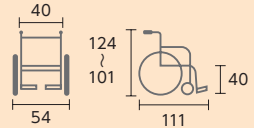

コード	1015053
TAIS	00175-000363

月額レンタル料	利用者様負担額(1割)
<b>8,000</b> 円(非課税)	<b>800</b> 円(非課税)

## ULTRA 電動ティルト&リクライニング NAH-UC・HiEL-S

日進医療器

ティルト&リクライニングの操作が電動で楽々!



リクライニングレバー

背折れ	背張り調整
肘跳ね上げ	肘高さ調整
スイングアウト	介護ブレーキ
リクライニング	ティルト

- 前輪：6インチ
- 後輪：12インチ
- 重量：21.3kg
- 最大使用者体重：120kg

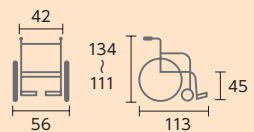

コード	1015075
TAIS	00175-000393

月額レンタル料	利用者様負担額(1割)
<b>13,000</b> 円(非課税)	<b>1,300</b> 円(非課税)

特殊寝台

床ずれ防止用具

変換器具

感知機器

車いす

スロープ

手すり

歩行補助

歩行器

移動用

吸引器その他

特定福祉用具

住宅改修

特殊寝台  
床ずれ防止用具  
変換器  
感知機器  
車いす

マイチルト-グラン3D MH-GRL-SE 松永製作所

170cm~185cm



シート幅44cmで、身長の高い方でもゆったりと座っていただけます



1箇所踏めばブレーキが掛かる全方向連動フットブレーキ！



便利な横移動機能付き！

背折れ	背張りの調整
肘跳ね上げ	肘高さ調整
スイングアウト	介護ブレーキ
リクライニング	ティルト

■前輪：6インチ  
■後輪：16インチ  
■重量：31.2kg  
■最大使用者体重：100kg

コード	1015070
TAIS	00066-000393

月額レンタル料	利用者様負担額(1割)
12,000円(非課税)	1,200円(非課税)

ノーパンクタイヤ

マイチルト-コンパクトII リフトアップ MH-CR2L 松永製作所

155cm~175cm



リフトアップ機能

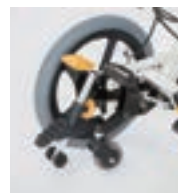

リフトアップペダルを踏むと後輪が浮き上がり、真横への移動やその場での旋回が可能になります。廊下幅75cmのコーナーを曲がることも可能です。

※MH-CR2L/CR2L-SEのみ対応しています。

マイチルト-コンパクト

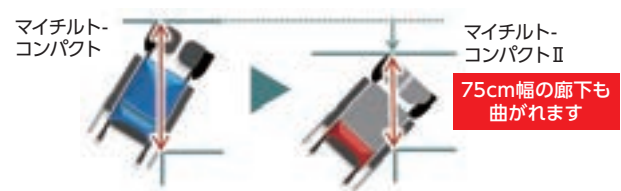

75cm幅の廊下も曲がれます

マイチルト-コンパクトII

背折れ	背張りの調整
肘跳ね上げ	肘高さ調整
スイングアウト	介護ブレーキ
リクライニング	ティルト

■前輪：5インチ  
■後輪：12インチ  
■重量：29.3kg  
■最大使用者体重：100kg

★コード	1019086
TAIS	00066-000413

月額レンタル料	利用者様負担額(1割)
10,000円(非課税)	1,000円(非課税)

エレベーター仕様も可能

マイチルト・ミニ3D MH-SRL-SE 松永製作所

140cm~160cm



座面奥行35cmで、小柄な方でもお尻を奥まで入れて座りやすい 超コンパクト車いす！



自在に動くスネークヘッド



背パイプ前折れで円背にも対応！



横移動も可能

背折れ	背張りの調整
肘跳ね上げ	肘高さ調整
スイングアウト	介護ブレーキ
リクライニング	ティルト

■前輪：5インチ  
■後輪：12インチ  
■重量：29.0kg  
■最大使用者体重：100kg

コード	1015062
TAIS	00066-000352

月額レンタル料	利用者様負担額(1割)
7,500円(非課税)	750円(非課税)

ノーパンクタイヤ

## 座王X スタンダードタイプ NA-X521W

日進医療器

快適な姿勢でこぎやすく、活動をサポート

肩を動かしやすいバックサポートフレーム形状が、こぎ動作などの活動をサポート



メンテナンスがらくらく  
プラスチックホイール＋  
ノーパンクタイヤ (エアリー)

背折れ	背張り調整
肘跳ね上げ	肘高さ調整
スイングアウト	介護ブレーキ
リクライニング	ティルト

- 前輪：6インチ
- 後輪：22インチ
- 重量：14.2kg
- 最大使用者体重：100kg

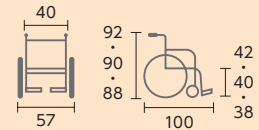

コード	1011145
TAIS	00175-000389

月額レンタル料 **6,000**円(非課税)    利用者様負担額(1割) **600**円(非課税)

## 座王X ティルトタイプ

日進医療器

NAH-XF5  
コンパクト介助

NA-XF7  
自走ができる



メンテナンスがらくらく  
プラスチックホイール＋  
ノーパンクタイヤ (エアリー)

- 前輪：6インチ
- 後輪：14インチ
- 重量：18.9kg
- 最大使用者体重：100kg

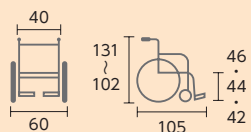

コード	1015072
TAIS	00175-000390

月額レンタル料 **8,500**円(非課税)    利用者様負担額(1割) **850**円(非課税)



メンテナンスがらくらく  
プラスチックホイール＋  
ノーパンクタイヤ (エアリー)

背折れ	背張り調整
肘跳ね上げ	肘高さ調整
スイングアウト	介護ブレーキ
リクライニング	ティルト

- 前輪：6インチ
- 後輪：22インチ
- 重量：19.6kg
- 最大使用者体重：100kg

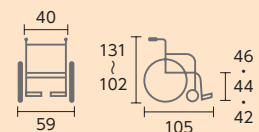

コード	1015073
TAIS	00175-000391

月額レンタル料 **8,500**円(非課税)    利用者様負担額(1割) **850**円(非課税)

特殊寝台

床ずれ防止用具

変換器具

感知機器

車いす

スロープ

手すり

歩行補助

歩行器

移動用

その他

特定福祉用具

住宅改修

- 特殊寝台
- 床ずれ防止用具
- 変換器
- 感知機器
- 車いす
- スロープ
- 手すり
- 歩行補助
- 歩行器
- 移動用
- その他
- 特定福祉用具
- 住宅改修

## スキット SKT-Tr-8

ミキ

ティルト機能だけでは姿勢保持が難しい場合に、「背角度調整機能」が有効です。組み合わせで、より安定した姿勢をサポートします。

背折れ	背張り調整
肘跳ね上げ	肘高さ調整
スイングアウト	介護ブレーキ
リクライニング	ティルト



■前輪：6インチ	■後輪：14インチ	■重量：23.6kg	■最大使用者体重：100kg
----------	-----------	------------	----------------

コード	<b>1015088</b>
TAIS	00122-000710

月額レンタル料	利用者様負担額 (1割)
<b>7,500円</b> (非課税)	<b>750円</b> (非課税)

## カルティマ ティルト&リクライニング CRT-WR

ミキ

超軽量 16.8kg!!  
コンパクト 全幅550mm!!

背折れ	背張り調整
肘跳ね上げ	肘高さ調整
スイングアウト	介護ブレーキ
リクライニング	ティルト



■前輪：6インチ	■後輪：14インチ	■重量：16.8kg	■最大使用者体重：100kg
----------	-----------	------------	----------------

コード	<b>1015067</b>
TAIS	00122-000620

月額レンタル料	利用者様負担額 (1割)
<b>8,800円</b> (非課税)	<b>880円</b> (非課税)

## スキット プラス ABS

ミキ

アクティブ・バランス・シーティング (ABS) 仕様  
姿勢がくずれやすい方でも、安定して坐れることを追求した車いす

背折れ	背張り調整
肘跳ね上げ	肘高さ調整
スイングアウト	介護ブレーキ
リクライニング	ティルト



### スキット プラスABSの主な装備・特徴



**骨盤サポートベルト**  
正常姿勢を支援する時に使用します。骨盤を優しく包み込むようにサポートし、無理なく姿勢を安定させます。



**エラスティックウェビングベルト**  
背・座のベルトに伸縮性のある素材を採用。調整不要でベストなポジションが可能です。



**マルチヘッドサポート (工具不要)**  
利用者の姿勢に合わせて、枕の上下・左右・前後の位置、および角度をそれぞれ独立して調整できます。



ティルト機能がおりし、太ももにかかる体重を背中や腰に分散。

■前輪：6インチ	■後輪：14インチ	■重量：20.9kg	■最大使用者体重：100kg
----------	-----------	------------	----------------

コード	<b>1015060</b>
TAIS	00122-000521

月額レンタル料	利用者様負担額 (1割)
<b>7,000円</b> (非課税)	<b>700円</b> (非課税)

# カルティマ ティルト&リクライニング CRT-SG-WR

ミキ

便利で機能的な装備が備わった、女性や力の弱い方でも扱いやすい、軽量でコンパクトな車いす



軽い  
重量: **18.2kg**

コンパクト  
全幅: **560mm**

上質な装備  
が充実

- 前輪: 6インチ
- 後輪: 14インチ
- 重量: 18.2kg
- 最大使用者体重: 100kg

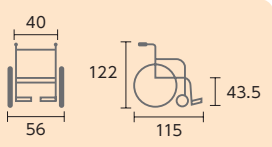

背折れ	背張り調整
肘跳ね上げ	肘高さ調整
スイングアウト	介護ブレーキ
リクライニング	ティルト



**ティルト機能**  
おしり、太ももにかかる体重を背中や腰に分散させることができます。前ずれ防止にもなります。

**リクライニング機能**  
ゆったりとくつろぎたい時や姿勢の変換が必要な時に、背もたれの角度を変えることができます。

**ティルト・リクライニング機能**  
背もたれと座位の角度調節の組み合わせにより、より良い座位姿勢を長時間保つことができます。



**スライド延長ブレーキ**  
伸縮延長レバーを伸ばすと、軽力でブレーキレバーを引くことができます。

**足踏み駐車ブレーキ**  
足で操作できるため、介助者の腰の負担が少ないブレーキです。

**専用エアークッション**  
使用者に合った空気圧を調整し、おしりを沈み込ませることで、圧力を分散し、安定した座位を保つことができます。

コード	<b>1015090</b>
TAIS	00122-000703

月額レンタル料 **9,000円**(非課税)

利用者様負担額(1割) **900円**(非課税)

# ネッティem (エム)

ラックスヘルスケア

快適な坐るをサポート



背折れ	背張り調整
肘跳ね上げ	肘高さ調整
スイングアウト	介護ブレーキ
リクライニング	ティルト

- 前輪: 5インチ
- 後輪: 16インチ
- 重量: 30.0kg
- 最大使用者体重: 135kg

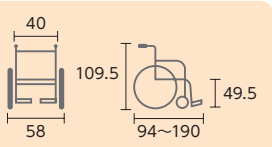

コード	<b>1015055</b>
TAIS	00245-000170

月額レンタル料 **13,540円**(非課税)

利用者様負担額(1割) **1,354円**(非課税)

# REDWOOD-III SP エレベータリング仕様

日進医療器

お体に合わせ、さまざまな部位が調整可能  
ベストフィットな1台を!!



背折れ	背張り調整
肘跳ね上げ	肘高さ調整
スイングアウト	介護ブレーキ
リクライニング	ティルト

- 前座高: 40~47cm
  - シート幅: 26~46cm
  - シート奥行: 26~46cm
  - 車軸位置: 後方11cm・後方21cm
  - ティルト角度: -3~40°
  - リクライニング角度: 90~170°
  - 手押しハンドル高: 100~112cm
- (各スペックには条件がございます)

**フルリクライニング**  
フルリクライニングが可能。休憩の際や、おむつ交換などもやりやすくなります。

ノーパンクタイヤ

- 前輪: 6インチ
- 後輪: 14インチ
- 重量: 28kg
- 最大使用者体重: 100kg

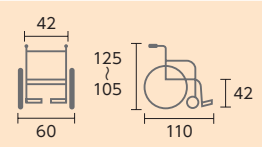

コード	<b>1015059</b>
TAIS	00175-000374

月額レンタル料 **14,000円**(非課税)

利用者様負担額(1割) **1,400円**(非課税)

特殊寝台  
床ずれ防止用具  
変換器  
感知機器  
車いす  
スロープ  
手すり  
歩行補助  
歩行器  
移動用  
その他  
特定福祉用具  
住宅改修

- 特殊寝台
- 床ずれ防止用具
- 変換器
- 感知機器
- 車いす
- スロープ
- 手すり
- 歩行補助
- 歩行器
- 移動用
- その他
- 特定福祉用具
- 住宅改修

## RJ-370

いうら

身体に優しいゲルクッションで体圧を分散し、座位を保持します

背折れ	背張り調整
肘跳ね上げ	肘高さ調整
スイングアウト	介護ブレーキ
リクライニング	ティルト



- 前輪：6インチ
- 後輪：16インチ
- 重量：40kg
- 最大使用者体重：100kg

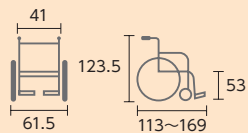

コード	<b>1015076</b>
TAIS	00084-000134

月額レンタル料 **12,000**円(非課税)    利用者様負担額(1割) **1,200**円(非課税)

## エリーゼ FR-31TR

松永製作所

横移動を可能にしたティルト&リクライニング車いす

背折れ	背張り調整
肘跳ね上げ	肘高さ調整
スイングアウト	介護ブレーキ
リクライニング	ティルト



真横への移動が可能。だから、ベッドの横付けも楽々です



安らぎの姿勢を保つティルト&リクライニング機構

- 前輪：6インチ
- 後輪：12インチ
- 重量：36.5kg
- 最大使用者体重：75kg

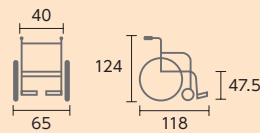

コード	<b>1019059</b>
TAIS	00066-000251

月額レンタル料 **12,520**円(非課税)    利用者様負担額(1割) **1,252**円(非課税)

## モデラート

ランダルコーポレーション

これまでの常識を変えた坐りごっこ

### moderato



円背の方にも快適な坐りごっこ

### moderato II



「背カーブ調節ネジ」  
調節ネジを回すことで背カーブに合わせシートを角度を簡単調整

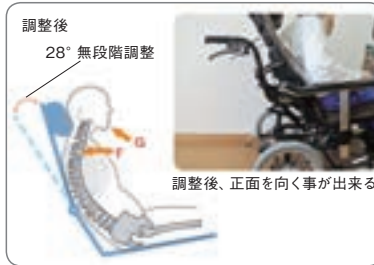

背折れ	背張り調整
肘跳ね上げ	肘高さ調整
スイングアウト	介護ブレーキ
リクライニング	ティルト

- 前輪：6インチ
- 後輪：14インチ
- 重量：20kg
- 最大使用者体重：100kg
- ※脚部エレベーター仕様も可能

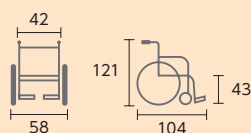

品番	コード	TAIS
モデラート CA-4300	<b>1015058</b>	00496-000296
モデラートII CA-4310	<b>1015061</b>	00496-000323

月額レンタル料 **9,000**円(非課税)    利用者様負担額(1割) **900**円(非課税)

## 足こぎ車いす COGY (コギー) M

TESS

もう一度、自分の足でこぐための、足こぎ車いす



黄色：左ハンドル



赤：右ハンドル



背折れ	背張り調整
肘跳ね上げ	肘高さ調整
スイングアウト	介護ブレーキ
リクライニング	ティルト

- 前輪：16インチ
- 後輪：8インチ
- 重量：14.8kg
- 最大使用者体重：100kg

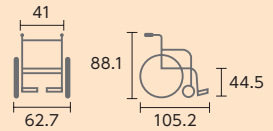

コード	1019083
TAIS	01134-00004

月額レンタル料 **15,000**円(非課税) 利用者様負担額(1割) **1,500**円(非課税)

ノーパンクタイヤ

## 転ばないス RH-ZA

フランスベッド

常識を超える新発想!

うっかりブレーキをかけ忘れても安心



セーフティブレーキ  
車いすからの移乗の際に  
タックルブレーキをかけ  
忘れても、利用者が立ち  
上がると自動でタックル  
ブレーキがかかります。

急に立ち上がっても安心



セーフティフットサポート  
フットサポートの上で立ち  
上がった場合でも体重で  
フットボードが下がり、車  
いすが前に倒れにくくなる  
安全機能です。

背折れ	背張り調整
肘跳ね上げ	肘高さ調整
スイングアウト	介護ブレーキ
リクライニング	ティルト

- 前輪：5インチ
- 後輪：22インチ
- 重量：20kg
- 最大使用者体重：100kg

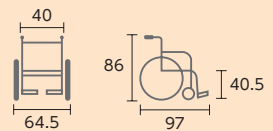

コード	1011104
TAIS	00200-000568

月額レンタル料 **7,000**円(非課税) 利用者様負担額(1割) **700**円(非課税)

ノーパンクタイヤ

## アニマート

ランダルコーポレーション

“坐り”と“動き”を追求した車いす

背折れ	背張り調整
肘跳ね上げ	肘高さ調整
スイングアウト	介護ブレーキ
リクライニング	ティルト



- 前輪：5インチ
- 後輪：22インチ
- 重量：14.4kg
- 最大使用者体重：100kg

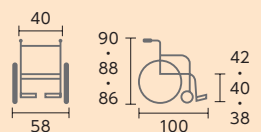

コード	1011140
TAIS	00496-000332

月額レンタル料 **4,500**円(非課税) 利用者様負担額(1割) **450**円(非課税)

## SCULL type1 OH-1

松永製作所

片麻痺の方でも楽々操作!

背折れ	背張り調整
肘跳ね上げ	肘高さ調整
スイングアウト	介護ブレーキ
リクライニング	ティルト



- 前輪：6インチ
- 後輪：22インチ
- 重量：16.3kg
- 最大使用者体重：75kg

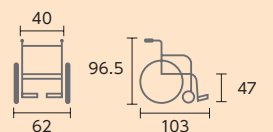

コード	1011115
TAIS	00066-000330

月額レンタル料 **8,000**円(非課税) 利用者様負担額(1割) **800**円(非課税)

特殊  
寝台

防  
止  
用  
具

変  
換  
器

感  
知  
機  
器

車  
い  
す

ス  
ロ  
ー  
プ

手  
す  
り

つ  
歩  
行  
補  
助

歩  
行  
器

リ  
移  
フ  
動  
ト  
用

吸  
引  
器  
入  
器

用  
特  
定  
福  
祉

住  
宅  
改  
修

特殊寝台

床ずれ防止用具

変換器

感知機器

車いす

スロープ

手すり

歩行補助

歩行器

移動用

吸気器

特定福祉

住宅改修

## ラクーン2 LK-2

ミキ

らく〜に移乗戸  
サイドガードが移乗ボードに早変わり!

背折れ	背張り調整
肘跳ね上げ	肘高さ調整
スイングアウト	介護ブレーキ
リクライニング	ティルト



- 前輪：6インチ
- 後輪：22インチ
- 重量：20.5kg
- 最大使用者体重：100kg

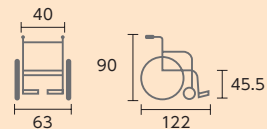

コード	1011114
TAIS	00122-000477

月額レンタル料 **6,000円**(非課税) 利用者様負担額(1割) **600円**(非課税)



## ラクーン3 LK-3

ミキ

横座り車いすラクーン2の介助タイプ  
座面高モジュール、  
足踏み連動式ブレーキが標準装備

背折れ	背張り調整
肘跳ね上げ	肘高さ調整
スイングアウト	介護ブレーキ
リクライニング	ティルト



- 前輪：6インチ
- 後輪：14インチ
- 重量：15.0kg
- 最大使用者体重：100kg

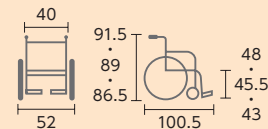

コード	1014030
TAIS	00122-000486

月額レンタル料 **7,200円**(非課税) 利用者様負担額(1割) **720円**(非課税)

## 軽e NAH-U2W 転倒防止装置付

日進医療器

坂道も長距離も、ラクラク押せる電動  
アシスト車いす

背折れ	背張り調整
肘跳ね上げ	肘高さ調整
スイングアウト	介護ブレーキ
リクライニング	ティルト



- 前輪：6インチ
- 後輪：14インチ
- 重量：24.0kg
- 最大使用者体重：100kg
- 速度範囲：0～6.0km/h
- 走行距離：約18km
- 充電時間：4時間

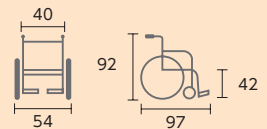

コード	1019088
TAIS	00175-000415

月額レンタル料 **27,000円**(非課税) 利用者様負担額(1割) **2,700円**(非課税)

## ミライト・ウイング

ミキ

「軽くて簡単」な電動車いす  
軽量17.7kg、  
お出かけの可能性を拡げます

背折れ	背張り調整
肘跳ね上げ	肘高さ調整
スイングアウト	介護ブレーキ
リクライニング	ティルト



- 前輪：6インチ
- 後輪：14インチ
- 重量：17.7kg
- 最大使用者体重：100kg
- 速度範囲：1～5.0km/h
- 走行距離：11.5km
- 充電時間：6時間

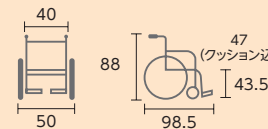

コード	1019089
TAIS	00122-000685

月額レンタル料 **17,000円**(非課税) 利用者様負担額(1割) **1,700円**(非課税)

## ウィーリィ

モルテン

手元のリモコンでパワードライブを  
“オン”にしてごき出すと、  
自動的にドライブユニットが作動して  
走行をアシストします。

※車いす本体にクッションは含まれません  
別途レンタルが必要となります

ウィーリィ サポートブレーキ付き  
日常を旅するクルマイス

- 前輪：5インチ
- 後輪：24インチ
- 本体重量：14.3kg
- 最大使用者体重：100kg

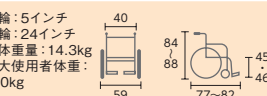

ウィーリィ パワードライブ  
サポートブレーキ付き  
電動アシストで、楽に、もっと遠くへ

- 前輪：5インチ
- 後輪：24インチ
- 本体重量：20.1kg
- 最大使用者体重：100kg
- 充電目安時間：2時間
- 連続走行距離：平地で約10km

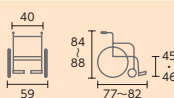

ウィーリィ  
コード **1012126** TAIS 00054-000461

月額レンタル料 **12,500円**(非課税) 利用者様負担額(1割) **1,250円**(非課税)

ウィーリィ パワードライブ  
コード **1017032** TAIS 00054-000463

月額レンタル料 **25,000円**(非課税) 利用者様負担額(1割) **2,500円**(非課税)

## 折りたたみ式電動車いす ラスレル

カンダス

軽量・コンパクトな電動車いす。  
シンプルなスティック操作で操作が簡単  
ワンタッチで折りたたむため自動車への積み込みもらくらく。

- 前輪：7インチ
- 後輪：10インチ
- 本体重量：21.6kg
- 最大使用者体重：115kg
- 走行範囲：約13km
- 最大勾配：10°
- 動力：リチウムイオン電池
- 充電時間：4時間

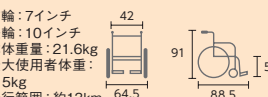

コード	1017033
TAIS	01388-000007

月額レンタル料 **18,000円**(非課税) 利用者様負担額(1割) **1,800円**(非課税)

## タウンジョイX PLUS+

ヤマハ発動機

こんな方におすすめ

- ・家族とテーブルで食事がしたい
- ・廊下が狭い

背折れ	背張り調整
肘跳ね上げ	肘高さ調整
スイングアウト	介護ブレーキ
リクライニング	ティルト



- 前輪：6インチ
- 後輪：16インチ
- 重量：26.5kg (バッテリー含まず)
- 最大使用者体重：75kg
- 速度範囲：前進/1.6~4.6km/h  
後進/0.9~2.3km/h
- 走行距離：約16km
- 充電時間：2.5~3h

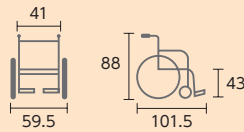

OP-Ni 介助操作部付      コード **1017020**      TAIS      00233-000094

月額レンタル料      利用者様負担額 (1割)  
**29,280円**(非課税)      **2,928円**(非課税)

ST-Ni 介助操作部なし      コード **1017019**      TAIS      00233-000100

月額レンタル料      利用者様負担額 (1割)  
**27,000円**(非課税)      **2,700円**(非課税)

## アシストホイール

ナフテスコ

一緒に出掛けるのはこんなに楽しい  
介助者を力強くアシスト

背折れ	背張り調整
肘跳ね上げ	肘高さ調整
スイングアウト	介護ブレーキ
リクライニング	ティルト



- 前輪：6インチ
- 後輪：16インチ
- 重量：24.2kg (バッテリー含む)
- 最大使用者体重：100kg
- 速度範囲：0~6.0km/h
- 走行距離：約8km
- 充電時間：2h

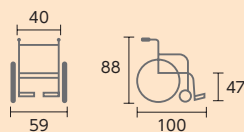

コード **1019011**  
TAIS      00025-000012

月額レンタル料      利用者様負担額 (1割)  
**17,000円**(非課税)      **1,700円**(非課税)

## JWアクティブ PLUS+

ヤマハ発動機

こんな方におすすめ

- ・屋内屋外の移動に利用したい

背折れ	背張り調整
肘跳ね上げ	肘高さ調整
スイングアウト	介護ブレーキ
リクライニング	ティルト



- 前輪：7インチ
- 後輪：22インチ
- 重量：28.7kg (バッテリー含まず)
- 最大使用者体重：100kg
- 速度範囲：前進/1.7~4.5km/h  
後進/0.9~2.3km/h
- 走行距離：約15km
- 充電時間：2.5~3h

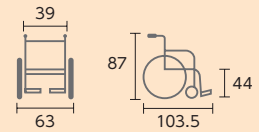

P-OP-Ni 介助操作部付      コード **1011069**      TAIS      00233-000097

月額レンタル料      利用者様負担額 (1割)  
**30,000円**(非課税)      **3,000円**(非課税)

P-ST-Ni 介助操作部なし      コード **1017017**      TAIS      00233-000104

月額レンタル料      利用者様負担額 (1割)  
**27,000円**(非課税)      **2,700円**(非課税)

## 遊歩フジα SH20

セリオ

スタイリッシュで乗り心地抜群  
大容量のフロント  
バスケットをプラス!



連続走行  
距離  
約**28km**

- 重量：98kg (70kg:バッテリー除く)
- 車輪：前輪/26cm、後輪/30cm
- 最高速度：前進/6km/h、後進/2km/h
- 実用安全登坂角度：10°
- 最大段差高：8cm
- 最大溝幅：12cm
- 耐荷重：100kg

ノーパンクタイヤ

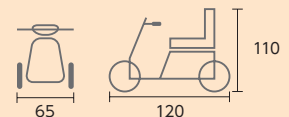

コード **1017061**      月額レンタル料      利用者様負担額 (1割)  
TAIS      00020-000059      **25,000円**(非課税)      **2,500円**(非課税)



コード **1023021**      月額レンタル料      利用者様負担額 (1割)  
TAIS      00020-000049      **940円**(非課税)      **94円**(非課税)

特殊  
寝台  
防  
止  
用  
具  
変  
換  
器  
位  
感  
知  
機  
器  
車  
い  
す  
ス  
ロ  
ー  
プ  
手  
す  
り  
つ  
歩  
行  
補  
助  
歩  
行  
器  
リ  
フ  
ト  
機  
器  
吸  
引  
器  
入  
器  
其  
他  
用  
具  
特  
定  
福  
祉  
住  
宅  
改  
修

特殊寝台  
床ずれ防止用具  
変換器  
感知機器  
車いす  
スロープ  
手すり  
歩行補助  
歩行器  
移動用  
その他  
特定福祉用具  
住宅改修

## 遊歩スキップα+ SH04 セリオ

- 走行距離が26kmに向上
- 小回りがきくコンパクトサイズ
- コーナー自動減速機能、車庫入れもラクラク超低速モード
- LEDリアランプで被視認性アップ
- 盗難防止機能付で安心
- やさしい音声案内機能付



連続走行距離  
約**26**km

■ 重量：86kg  
■ 車輪：前輪／26cm、後輪／26cm  
■ 最高速度：前進／6km/h、後進／2km/h  
■ 実用安全登坂角度：10°  
■ 最大段差高：8cm  
■ 耐荷重：75kg

ノーパンクタイヤ

59.5      109      110

コード	<b>1016031</b>
TAIS	00020-000060

月額レンタル料 **23,000**円(非課税)      利用者様負担額(1割) **2,300**円(非課税)

## 遊歩スマイル α セリオ

- 買物に便利な大型バスケット+フロントポケット
- 緊急コール機能、坂道警報機能、傾斜センサーなど充実の安心機能
- コーナー自動減速機能、車庫入れもラクラク超低速モード
- LEDリアランプで被視認性アップ
- 盗難防止機能付で安心
- やさしい音声案内機能付



連続走行距離  
約**30**km

■ 重量：98kg  
■ 車輪：前輪／26cm、後輪／30cm  
■ 最高速度：前進／6km/h、後進／2km/h  
■ 実用安全登坂角度：10°  
■ 最大段差高：8cm  
■ 耐荷重：100kg

ノーパンクタイヤ

65      119.5      110

コード	<b>1016026</b>
TAIS	00020-000053

月額レンタル料 **25,000**円(非課税)      利用者様負担額(1割) **2,500**円(非課税)

## タウンカート TC1A 5型 スズキ

狭い場所でもスムーズ！  
コンパクトで小回りがきくタウン仕様



連続走行距離  
約**22**km

■ 重量：88kg (70kg：バッテリー除く)  
■ 車輪：前輪／28cm、後輪／28cm  
■ 最高速度：前進／6km/h、後進／2km/h  
■ 実用安全登坂角度：10°  
■ 最大段差高：7.5cm  
■ 最大溝幅：10cm  
■ 耐荷重：75kg

ノーパンクタイヤ

67      114      109

コード	<b>1016023</b>
TAIS	00152-000023

月額レンタル料 **20,000**円(非課税)      利用者様負担額(1割) **2,000**円(非課税)

## セニアカー ET4D スズキ



連続走行距離  
約**33**km

■ 重量：100kg (68kg：バッテリー除く)  
■ 車輪：前輪／24cm、後輪／24cm  
■ 最高速度：前進／6km/h、後進／2km/h  
■ 実用安全登坂角度：10°  
■ 最大段差高：7.5cm  
■ 最大溝幅：10cm  
■ 耐荷重：100kg

ノーパンクタイヤ

65      119      108

品番	コード	TAIS
7型	<b>1016021</b>	00152-000022
8型	<b>1017025</b>	00152-000025
9型	<b>1017029</b>	00152-000026

月額レンタル料 **22,000**円(非課税)      利用者様負担額(1割) **2,200**円(非課税)

## WHILL Model CK2

WHILL

WHILL Model ck2

- 最新のテクノロジーとアイデアを詰め込んだ、暮らしを楽しくする新しい「クルマ」
- 誰もが使いやすい操作性と自動ブレーキ機能などの安全性、乗り降りのしやすさを追求しました
- 簡単に分解でき、持ち運びもラクに行えます



4ステップで分解  
車載もラクラク

簡単  
ロック



片流れ  
防止



連続走行  
距離  
約**18km**

- 重量：52kg
- 車輪：前輪／10インチ、後輪／10.4インチ
- 最高速度：前進／6km/h
- 実用安全登坂角度：10°
- 最大段差高：5cm
- 耐荷重：115kg

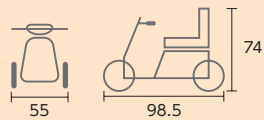

コード	<b>1017030</b>
TAIS	01520-000028

月額レンタル料 **27,000円**(非課税)    利用者様負担額(1割) **2,700円**(非課税)

## ハンドル型電動車いす S141

フランスベッド



ポジション調整で身体フィット!



利用者の好みの角度に合わせて、運転しやすいポジションに調整が可能

シート回転で乗り降り楽らく!



レバー操作で座面シートを45°または90°回転できます。また、肘かけも跳ね上げられます

抜群の小回り性能



狭い道での小回り可能! 最小回転半径1.3m

坂道もラクラク



坂道でもパワフルなモーターで余裕の走行。実用登坂角度は10°まで対応

連続走行  
距離  
約**24km**

- 重量：92kg (バッテリー含む)
- 車輪：前輪／10インチ、後輪／10インチ
- 最高速度：前進／6km/h
- 実用安全登坂角度：10°
- 最大段差高：2.5cm (助走あり4cm)
- 最大溝幅：10cm
- 耐荷重：100kg

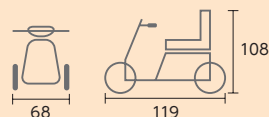

コード	<b>1016018</b>
TAIS	00200-000458

月額レンタル料 **14,800円**(非課税)    利用者様負担額(1割) **1,480円**(非課税)

特殊寝台

床ずれ  
防止用具

変換  
器具

感知  
機器

車いす

スロープ

手すり

つば  
歩行補助

歩行  
器具

リフト  
移動用

その他  
吸引器

特定福祉  
用具

住宅改修

## タカノクッションMOLA

タカノ

『超快適設計』クッションの悩みを網羅的に解決する



タカノクッションMOLAは  
4枚構造

- アウターカバー
- インナーカバー
- ラテックス層
- モールドウレタン層

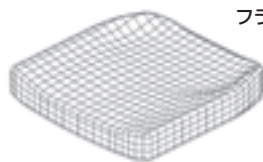

フラットタイプ



- サイズ：幅38(40)×奥行40×厚さ5.5~6cm
- 重量：0.93~0.95kg
- 材質：ウレタンフォーム、ラテックスフォーム

幅	品番	コード	TAIS
38cm	TC-ML38F	1021147	00297-000123
40cm	TC-ML40F	1021149	00297-000121

月額レンタル料	利用者様負担額(1割)
非課税 <b>1,900円</b>	非課税 <b>190円</b>
課税の場合 <b>2,080円</b>	課税の場合 <b>208円</b>

最上位クラスの体圧分散と姿勢保持

オススメ

- 姿勢が保持できない方
- 長時間座る方
- 前ずれする方、やせている方
- 合うクッションがない方



コンタータイプ



- サイズ：幅38(40)×奥行40×厚さ5~7.5cm
- 重量：1.04~1.10kg
- 材質：ウレタンフォーム、ラテックスフォーム

幅	品番	コード	TAIS
38cm	TC-ML38C	1021148	00297-000122
40cm	TC-ML40C	1021150	00297-000120

月額レンタル料	利用者様負担額(1割)
非課税 <b>1,900円</b>	非課税 <b>190円</b>
課税の場合 <b>2,080円</b>	課税の場合 <b>208円</b>



スリムタイプ



- サイズ：幅40×奥行40×厚さ3.5~4cm
- 重量：0.8kg
- 材質：ウレタンフォーム、ラテックスフォーム

幅	品番	コード	TAIS
40cm	TC-ML40S	1021152	00297-000126

月額レンタル料	利用者様負担額(1割)
非課税 <b>1,900円</b>	非課税 <b>190円</b>
課税の場合 <b>2,080円</b>	課税の場合 <b>208円</b>

## ロホクッション ロータイプ

アビリティーズ・ケアネット

ご自分で座位をとれる方に最適



- サイズ：幅38×奥行38×厚さ5cm
- 重量：0.85kg
- 材質(中身)：耐失禁ネオブレラバー

コード	<b>1021033</b>
TAIS	01300-000037

※この商品には、カバーが付きませす。

月額レンタル料	利用者様負担額(1割)
非課税 <b>2,840円</b>	非課税 <b>284円</b>
課税の場合 <b>3,120円</b>	課税の場合 <b>312円</b>

## ロホクッション ハイタイプ

アビリティーズ・ケアネット

厚さ10cmのエアーセル構造ですぐれた体圧分散



- サイズ：幅38×奥行38×厚さ10cm
- 重量：1.8kg
- 材質(中身)：耐失禁ネオブレラバー

コード	<b>1021031</b>
TAIS	01300-000036

※この商品には、カバーが付きませす。

月額レンタル料	利用者様負担額(1割)
非課税 <b>3,800円</b>	非課税 <b>380円</b>
課税の場合 <b>4,180円</b>	課税の場合 <b>418円</b>

## ロホ・モザイククッション

アビリティーズ・ケアネット

軽量で扱いやすい  
エアクッション



- サイズ：幅41×奥行41×厚さ5cm
- 重量：約0.6kg
- 材質(中身)：耐失禁ネオブレラバー

コード	<b>1021073</b>
TAIS	01300-000046

月額レンタル料	利用者様負担額(1割)
非課税 <b>1,420円</b>	非課税 <b>142円</b>
課税の場合 <b>1,560円</b>	課税の場合 <b>156円</b>

## ソロ PSV

ユーキ・トレーディング

床ずれリスクの高い方に



- サイズ：幅40×奥行40×厚さ8cm
- 重量：0.75kg
- 材質：詰物/ウレタンフォーム・ポリエステル、カバー/ナイロン

コード	<b>1021050</b>
TAIS	00468-000013

月額レンタル料	利用者様負担額(1割)
非課税 <b>2,840円</b>	非課税 <b>284円</b>
課税の場合 <b>3,120円</b>	課税の場合 <b>312円</b>

## アウルケアシリーズ

加地

高い方  
圧す力のリスク  
低い方

**アウルケア 75F** 減圧



厚み 75mm  
フラット形状

**アウルケア 100C** 座位保持+減圧



厚み 55~100mm  
3D形状

**アウルケア 60F** 減圧+汎用



厚み 60mm  
フラット形状

**アウルケア 70C** 座位保持  
+前ずれ防止



厚み 46~70mm  
アンカー形状

**アウルケア 80C** 座位保持+汎用



厚み 35~80mm  
3D形状

**アウルケア 40F** 薄型



厚み 40mm  
フラット形状



※すべてのクッションに  
専用カバーが付属します。

■サイズ：  
アウルケア40F 幅40×奥行40×厚さ4cm  
アウルケア60F 幅40×奥行40×厚さ6cm  
アウルケア75F 幅40×奥行40×厚さ7.5cm  
アウルケア70C 幅40×奥行40×厚さ7cm  
アウルケア80C 幅40×奥行40×厚さ8cm  
アウルケア100C 幅40×奥行40×厚さ10cm

■重量：  
アウルケア40F 1.1kg  
アウルケア60F 1.2kg  
アウルケア75F 1.4kg  
アウルケア70C 1.3kg  
アウルケア80C 1.6kg  
アウルケア100C 1.6kg

■材質：エクスジェル(合成ゴム)、ウレタンフォーム

座位を留つことのできる方

座位が崩れやすい方

自分で座位が  
変えられない方

品名	品番	コード	TAIS
アウルケア40F	OWL40F-BK1-4040	1021134	00540-000067
アウルケア60F	OWL60F-BK1-4040	1021136	00540-000068

月額レンタル料	利用者様負担額(1割)
非課税 <b>1,900円</b>	非課税 <b>190円</b>
課税の場合 <b>2,080円</b>	課税の場合 <b>208円</b>

品名	品番	コード	TAIS
アウルケア75F	OWL75F-BK1-4040	1021137	00540-000069
アウルケア70C	OWL70C-BK1-4040	1021139	00540-000070

月額レンタル料	利用者様負担額(1割)
非課税 <b>2,280円</b>	非課税 <b>228円</b>
課税の場合 <b>2,500円</b>	課税の場合 <b>250円</b>

品名	品番	コード	TAIS
アウルケア80C	OWL80C-BK1-4040	1021141	00540-000071
アウルケア100C	OWL100C-BK1-4040	1021143	00540-000072

月額レンタル料	利用者様負担額(1割)
非課税 <b>2,700円</b>	非課税 <b>270円</b>
課税の場合 <b>2,980円</b>	課税の場合 <b>298円</b>

## アウルREHA レギュラー

加地

最も圧力がかかる坐骨部を効果的に減圧

在庫限り



■サイズ：幅40×奥行40×厚さ4cm  
■重量：1.2kg  
■材質(中身)：エクスジェル(合成ゴム)、ウレタンフォーム

★ OWL21-BK1  
コード **1021089**  
TAIS 00540-000028

月額レンタル料	利用者様負担額(1割)
非課税 <b>1,900円</b>	非課税 <b>190円</b>
課税の場合 <b>2,080円</b>	課税の場合 <b>208円</b>

## アウルREHA ハイ

加地

坐骨部の沈み込み量確保した厚手タイプ

在庫限り



■サイズ：幅40×奥行40×厚さ8cm  
■重量：1.4kg  
■材質(中身)：エクスジェル(合成ゴム)、ウレタンフォーム

★ OWL22-BK1  
コード **1021087**  
TAIS 00540-000029

月額レンタル料	利用者様負担額(1割)
非課税 <b>1,900円</b>	非課税 <b>190円</b>
課税の場合 <b>2,080円</b>	課税の場合 <b>208円</b>

## アウルサポート

加地

体幹保持が難しく、姿勢が崩れてしまう方へ

バッククッション OWLS-B01



■サイズ：幅48×奥行36.5×厚さ1.2cm  
■重量：1.4kg

コード **1021077** TAIS 00540-000015

シートクッション OWLS-S01



■サイズ：幅40×奥行40×厚さ(前)7、(後)5cm  
■重量：1.2kg

コード **1021078** TAIS 00540-000016

セット OWLS-S01B01



コード **1021067** TAIS 00540-000017

月額レンタル料	利用者様負担額(1割)
非課税 <b>1,680円</b>	非課税 <b>168円</b>
課税の場合 <b>1,840円</b>	課税の場合 <b>184円</b>

月額レンタル料	利用者様負担額(1割)
非課税 <b>1,900円</b>	非課税 <b>190円</b>
課税の場合 <b>2,080円</b>	課税の場合 <b>208円</b>

月額レンタル料	利用者様負担額(1割)
非課税 <b>2,920円</b>	非課税 <b>292円</b>
課税の場合 <b>3,200円</b>	課税の場合 <b>320円</b>

特殊寝台

床ずれ  
防止用具

変換器  
変換器

感知機器  
感知機器

付属品  
付属品

スロープ  
スロープ

手すり  
手すり

つ  
歩行補助  
歩行補助

歩  
行器  
歩行器

リ  
フト用  
リフト用

そ  
の他  
吸引器  
その他

用  
具  
特定福祉  
用具

住  
宅改修  
住宅改修

## ファセットケアクッション 通気タイプ/防水タイプ

イノアックリビング

体圧を分散しながらもしっかりと支えることができるクッションです



- サイズ：幅40×奥行40×厚さ7cm
- 重量：0.5kg
- 材質（中身）：ウレタンフォーム

通気タイプ KG1505	
コード	1021154
TAIS	00357-000138

防水タイプ KG1506	
コード	1021155
TAIS	00357-000139

月額レンタル料	利用者様負担額(1割)
非課税 <b>1,900円</b>	非課税 <b>190円</b>
課税の場合 <b>2,080円</b>	課税の場合 <b>208円</b>

## デュオジェルクッション

ケープ



2種類のシリコンジェルとウレタンフォームを使用し長時間の姿勢保持を実現

- サイズ：幅40×奥行40×厚さ7.5cm
- 重量：1.7kg
- 材質（中身）：流動性ジェル、シリコンジェル、ウレタンフォーム

CK-385	
★コード	1021064
TAIS	00206-000048

月額レンタル料	利用者様負担額(1割)
非課税 <b>1,900円</b>	非課税 <b>190円</b>
課税の場合 <b>2,080円</b>	課税の場合 <b>208円</b>

## アルファプラクッション

タイカ



ウレタンとゲルの三層構造で体圧分散と安定感のある座位を保持します

- サイズ：幅40×奥行40×厚さ6cm
- 重量：0.6kg
- 材質（中身）：αGEL、ウレタンフォーム

KC-WP4040	
★コード	1021053
TAIS	00563-000017

月額レンタル料	利用者様負担額(1割)
非課税 <b>1,900円</b>	非課税 <b>190円</b>
課税の場合 <b>2,080円</b>	課税の場合 <b>208円</b>

## ジェルロンクッション ダブルソフトS

バシフィックウエブ



- サイズ：幅38×奥行38×厚さ6.5cm
- 重量：2.2kg
- 材質：ジェルロン

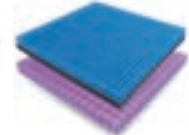

GTC2SS	
コード	1029017
TAIS	00839-000003

月額レンタル料	利用者様負担額(1割)
非課税 <b>1,900円</b>	非課税 <b>190円</b>
課税の場合 <b>2,080円</b>	課税の場合 <b>208円</b>

## シーパス

モルテン

上半身はしっかりしていて長時間座位をとる方におすすめです

- サイズ：幅40×奥行40×厚さ5cm（最厚部7cm）
- 重量：1.3kg
- 材質：クッション材/ポリステレンゲル、ウレタンフォーム、クッション表皮/ウレタン合成

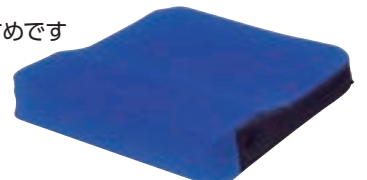

MSPBL	
★コード	1021002
TAIS	00054-000030

月額レンタル料	利用者様負担額(1割)
非課税 <b>1,900円</b>	非課税 <b>190円</b>
課税の場合 <b>2,080円</b>	課税の場合 <b>208円</b>

## ベスポジェルクッション

ケープ

在庫限り



前ずれ防止と足こぎサポートの一枚二役

- サイズ：幅40×奥行40×厚さ6.5cm
- 重量：1.6kg
- 材質（中身）：ポリウレタンジェル、ウレタンフォーム

CK-375	
★コード	1021083
TAIS	00206-000072

月額レンタル料	利用者様負担額(1割)
非課税 <b>1,900円</b>	非課税 <b>190円</b>
課税の場合 <b>2,080円</b>	課税の場合 <b>208円</b>

## パワークッション

モルテン

「プッシュアップ」と「空気圧調整」を自動で行いおしりの痛みや床ずれ不安を軽減

- サイズ：幅38×奥行40×厚さ8cm
- 重量：1.2kg
- 材質：ウレタンフォーム、ウレタンフィルム
- 電源：USB電源DC5V、バッテリー持ち時間目安連続約70時間（約6日間）



コード		1021112
TAIS		00054-000439

月額レンタル料	利用者様負担額(1割)
非課税 <b>4,000円</b>	非課税 <b>400円</b>
課税の場合 <b>4,400円</b>	課税の場合 <b>440円</b>

## サイドサポートクッション (骨盤パッドセット)

ウェルパートナーズ



マジックテープで  
しっかりと  
取り付け

サイドサポートクッション

骨盤パッド

サポートクッションの反対側の足の隙間に骨盤パッドを挟むことで、姿勢の保持力をアップします。

サイドサポートクッション  
Sサイズ  
■サイズ：幅36×高さ33×奥行2.9 (最少) ~10cm (最大)  
■重量：1kg  
Lサイズ  
■サイズ：幅36×高さ38×奥行2.9 (最少) ~10cm (最大)  
■重量：1.2kg  
■材質：ウレタン、TECCELLボード、フェイクレザー、マジックテープ

骨盤パッド  
■サイズ：幅50×高さ15×奥行2cm  
■重量：350g  
■材質：ウレタン、フェイクレザー

Sサイズ	コード	1022021
	TAIS	01009-000033
Lサイズ	コード	1022022
	TAIS	01009-000034

月額レンタル料	利用者様負担額 (1割)
非課税 <b>1,500円</b>	非課税 <b>150円</b>
課税の場合 <b>1,640円</b>	課税の場合 <b>164円</b>

## エクスジェル バッククッション ロータイプ 加地

骨盤を左右からサポートします



■サイズ：幅40×奥行14×高さ18cm  
■重量：0.5kg  
■材質 (中身)：エクスジェル (合成ゴム)、ウレタンフォーム、ウレタン合成皮革

BAC01	
★ コード	1021090
TAIS	00540-000034

月額レンタル料	利用者様負担額 (1割)
非課税 <b>940円</b>	非課税 <b>94円</b>
課税の場合 <b>1,020円</b>	課税の場合 <b>102円</b>

## FC-アジャスト アイ・ソネックス

骨盤や体幹を正して座位をサポート



背 / ■サイズ：幅39.5×背高さ41cm  
■材質 (中身)：ポリエチレンフォーム  
座 / ■サイズ：幅40×奥行40×厚さ8.5cm  
■重量：1.3kg  
■材質 (中身)：ポリエチレンフォーム、低反発性高気密特殊ウレタン

背 ★	コード	1021012	TAIS	00149-000026
	月額レンタル料	利用者様負担額 (1割)		
	非課税 <b>940円</b>	非課税 <b>94円</b>		
	課税の場合 <b>1,020円</b>	課税の場合 <b>102円</b>		

座 ★	コード	1021011	TAIS	00149-000028
	月額レンタル料	利用者様負担額 (1割)		
	非課税 <b>940円</b>	非課税 <b>94円</b>		
	課税の場合 <b>1,020円</b>	課税の場合 <b>102円</b>		

## マイバディ・シーティングシステム

ユーキ・トレーニング

**在庫限り**

腕まくらプラス

幅38cm (ピンク)      幅40cm (ライム)

コード	1029030	TAIS	00468-000042
月額レンタル料	利用者様負担額 (1割)		
非課税 <b>500円</b>	非課税 <b>50円</b>		
課税の場合 <b>540円</b>	課税の場合 <b>54円</b>		

**在庫限り**

広幅アームサポート

右 コード 1029009      TAIS 00468-000029

左 コード 1029010      TAIS 00468-000029

月額レンタル料	利用者様負担額 (1割)
非課税 <b>560円</b>	非課税 <b>56円</b>
課税の場合 <b>600円</b>	課税の場合 <b>60円</b>



車いす座位の  
姿勢補助具  
長時間の座位を  
サポートします

**在庫限り**

バックサポート ディープ MB03140

コード	1029008	TAIS	00468-000030
月額レンタル料	利用者様負担額 (1割)		
非課税 <b>940円</b>	非課税 <b>94円</b>		
課税の場合 <b>1,020円</b>	課税の場合 <b>102円</b>		

イージーヘッドレギュラー MB01201-R

コード	1029033	TAIS	00468-000046
月額レンタル料	利用者様負担額 (1割)		
非課税 <b>1,960円</b>	非課税 <b>196円</b>		
課税の場合 <b>2,140円</b>	課税の場合 <b>214円</b>		

## 車いす用テーブル KF-4 日進医療器



■サイズ：幅60×奥行45cm

★ コード	1022006
TAIS	00175-000131

月額レンタル料	利用者様負担額 (1割)
非課税 <b>940円</b>	非課税 <b>94円</b>
課税の場合 <b>1,020円</b>	課税の場合 <b>102円</b>

## ボンベ架台 カワムラサイクル



※車いすの機種によっては、  
取り付けられない場合があります。

★ コード	1023004
TAIS	00160-000166

月額レンタル料	利用者様負担額 (1割)
非課税 <b>940円</b>	非課税 <b>94円</b>
課税の場合 <b>1,020円</b>	課税の場合 <b>102円</b>

※車いす付属品は、車いすと同時にレンタルされる場合は、非課税になります。

特殊寝台  
床ずれ  
防止用具  
変換器  
器具  
感知機器  
徘徊  
車いす  
付属品  
スロープ  
手すり  
歩行補助  
歩行器  
移動用  
吸引器  
その他  
特定福祉  
用具  
住宅改修

## スロープの選び方

使用目的、使用場所、また車いすの種類他、利用者・介助者の体力に合わせて、段差にあったスロープをお選びください。



使用状況	自力走行	非力な介助者	一般の介助者	最大適応段差
※車いすの種類や介助する方の体力等により適応範囲は変化します。この表は目安としてお使いください。 ※段差に対し最低でも6倍以上の長さのスロープをおすすめします。	 5° 介助者なしで使用 主に自力で走行するには段差の約12倍のスロープがおすすめです。	 8° 高齢者の方が介助 主に高齢者の方が介助して走行するには、段差の約7～8倍のスロープがおすすめです。	 10° 健常者の方が介助 主に一般の健常者の方が介助して走行するには、段差の約6倍のスロープがおすすめです。	 15° 通常に使用できる限界 通常に使用できる限界で、段差の約4倍のスロープの長さです。

## ケアスロープ

ケアメディックス

幅70cmでスマート、軽量。設置も簡単ニツ折タイプ

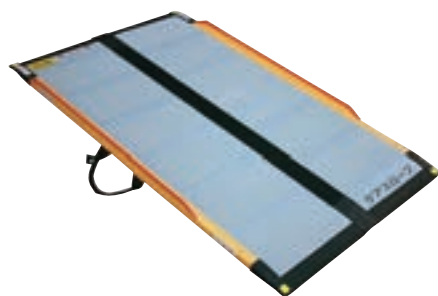

■耐荷重：300kg  
 ■材質：(CS-65～200) FRP、アルミ  
 (CS-240C、285C) カーボンファイバーFRP、アルミ



品番	幅	長さ	重量	コード	TAIS	月額レンタル料	利用者様負担額(1割)
CS-285C	70cm	285cm	約15.0kg	1081097	00093-000038	9,940円	994円
★ CS-240C	70cm	240cm	約12.0kg	1081078	00093-000021	7,840円	784円
★ CS-200	70cm	200cm	約10.0kg	1081077	00093-000020	6,800円	680円
★ CS-175	70cm	175cm	約9.0kg	1081076	00093-000019	6,260円	626円
★ CS-150	70cm	150cm	約8.0kg	1081075	00093-000018	5,740円	574円
★ CS-120	70cm	120cm	約6.0kg	1081074	00093-000017	5,220円	522円
★ CS-100	70cm	100cm	約5.0kg	1081073	00093-000016	4,160円	416円
★ CS-65	70cm	65cm	約3.0kg	1081072	00093-000015	3,100円	310円

## ワンタッチ スロープ

リッチェル

あらゆる方向から確認しやすい反射シール付きで、夜間等も安心です。簡単なレバー操作で129～209cmまで5段階の長さで調節できます。調節しやすい長さ表示目盛り付きです。



■サイズ(1本)：幅27.5×長さ129～209(5段階伸縮)×高さ7cm  
 ■重量(1本)：約7.5kg(2本組約15kg)  
 ■耐荷重(1セット)：300kg  
 ■材質：アルミ

コード	1130250
TAIS	00426-000015

月額レンタル料	利用者様負担額(1割)
3,100円	310円

## ケアスロープJ

ケアメディックス

スロープとジョイント台を合わせてケアスロープに!

- ケアスロープを2台つなぐことで高段差に対応
- コンパクトで運搬が楽



### ジョイント台 CS-J規格

- サイズ: 幅78×長さ42.5×高さ21~26cm
- 重量: 約12kg
- 耐荷重: 300kg
- 材質: アルミ、ステンレス、スチール

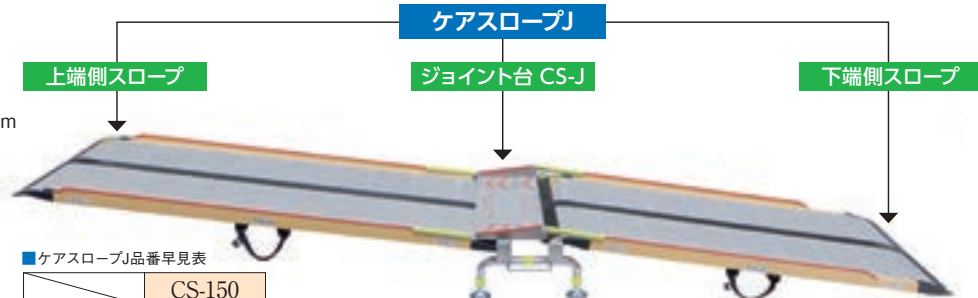

■ ケアスロープJ品番早見表

	CS-150				
CS-150	CSJ-300 TAIS 00093-000022	CS-175			
CS-175	CSJ-325 TAIS 00093-000023	CSJ-350W TAIS 00093-000044	CS-200		
CS-200	CSJ-350 TAIS 00093-000024	CSJ-375 TAIS 00093-000045	CSJ-400 TAIS 00093-000048	CS-240	
CS-240C	CSJ-390 TAIS 00093-000025	CSJ-415 TAIS 00093-000046	CSJ-440 TAIS 00093-000049	CSJ-480 TAIS 00093-000051	CS-285C
CS-285C	CSJ-435 TAIS 00093-000043	CSJ-460 TAIS 00093-000047	CSJ-485 TAIS 00093-000050	CSJ-525 TAIS 00093-000052	CSJ-570 TAIS 00093-000053

### CSJ-300

コード	1081093	TAIS	00093-000022
月額レンタル料	12,520円	利用者様負担額 (1割)	1,252円

### CSJ-325

コード	1081094	TAIS	00093-000023
月額レンタル料	13,600円	利用者様負担額 (1割)	1,360円

### CSJ-400

コード	1081115	TAIS	00093-000048
月額レンタル料	15,000円	利用者様負担額 (1割)	1,500円

### CSJ-480

コード	1081124	TAIS	00093-000051
月額レンタル料	18,500円	利用者様負担額 (1割)	1,850円

### CSJ-350

コード	1081095	TAIS	00093-000024
月額レンタル料	14,140円	利用者様負担額 (1割)	1,414円

### CSJ-415

コード	1081125	TAIS	00093-000046
月額レンタル料	15,500円	利用者様負担額 (1割)	1,550円

### CSJ-485

コード	1081129	TAIS	00093-000050
月額レンタル料	19,000円	利用者様負担額 (1割)	1,900円

### CSJ-375

コード	1081123	TAIS	00093-000045
月額レンタル料	14,500円	利用者様負担額 (1割)	1,450円

### CSJ-440

コード	1081126	TAIS	00093-000049
月額レンタル料	16,500円	利用者様負担額 (1割)	1,650円

### CSJ-525

コード	1081127	TAIS	00093-000052
月額レンタル料	20,000円	利用者様負担額 (1割)	2,000円

### CSJ-390

コード	1081096	TAIS	00093-000025
月額レンタル料	14,640円	利用者様負担額 (1割)	1,464円

### CSJ-460

コード	1081108	TAIS	00093-000047
月額レンタル料	18,000円	利用者様負担額 (1割)	1,800円

### CSJ-570

コード	1081130	TAIS	00093-000053
月額レンタル料	21,000円	利用者様負担額 (1割)	2,100円

## ケアスロープJC

ケアメディックス

ケアスロープJCはスロープパーツAとスロープパーツBを組み合わせた車いす用横方向乗入れスロープです

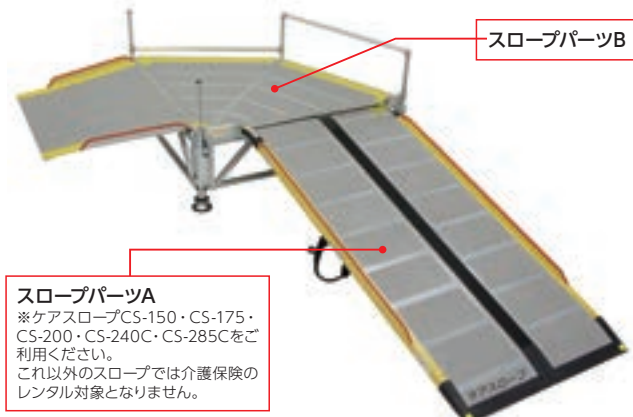

### スロープパーツA

※ケアスロープCS-150・CS-175・CS-200・CS-240C・CS-285Cをご利用ください。これ以外のスロープでは介護保険のレンタル対象となりません。

- 掃出し窓などからの出入りが可能となる横方向乗入れスロープです。
- 昇降機が設置できない環境や賃貸住宅での段差解消に有効です。
- 介護保険レンタル対象品です。(貸与マーク取得済み)
- 左右どちらでも設置可能です。
- 運搬・取扱がやすくコンパクトに収納できます。
- 適応段差は30cm~50cmです。
- 設置取り回し簡単! 工具は不要です。
- 適応スロープ (スロープパーツA) はCS-150~CS285Cにてご利用いただけます。
- 日本製です。

### CSJC-175

コード	1081122	TAIS	00093-000055
月額レンタル料	13,500円	利用者様負担額 (1割)	1,350円

### CSJC-200

コード	1081116	TAIS	00093-000056
月額レンタル料	14,460円	利用者様負担額 (1割)	1,446円

### CSJC-240

コード	1081111	TAIS	00093-000057
月額レンタル料	16,000円	利用者様負担額 (1割)	1,600円

### CSJC-285

コード	1081117	TAIS	00093-000058
月額レンタル料	19,500円	利用者様負担額 (1割)	1,950円

### スロープパーツ (CS-JC)

- 天板
- サイズ: 幅約107×奥行約107cm
  - 重量: 6.5kg
  - 材質: 樹脂製合板
- フレーム
- サイズ: 幅約107×奥行約107×高さ30~50cm
  - 重量: 6.5kg
  - 材質: アルミ・スチール
- フラップ
- サイズ: 幅約85×奥行約50cm
  - 重量: 3.9kg
  - 材質: アルミ

### 適 応 段 差

型番	高さ	傾斜角度
CSJ-150	30cm	12°
CSJ-175	30cm	10°
CSJ-200	35cm	10°
CSJ-240	40cm	10°
CSJ-285	50cm	10°

車いすの種類や介助する方の体力等により、適応範囲は変化します。この表は目安として下さい。



### CSJC-150

コード	1081114	TAIS	00093-000054
月額レンタル料	12,420円	利用者様負担額 (1割)	1,242円

特殊  
寝台

床  
ずれ  
防  
止  
用  
具

変  
換  
器  
位

感  
知  
機  
器

車  
い  
す

ス  
ロ  
ー  
プ

手  
す  
り

つ  
ま  
み  
き

歩  
行  
器

リ  
フ  
ト

吸  
引  
機

用  
具

特  
定  
福  
祉

住  
宅  
改  
修

# LSロープ FK

シコク

設置角度が選べ、限られたスペースでもスロープを設置できる

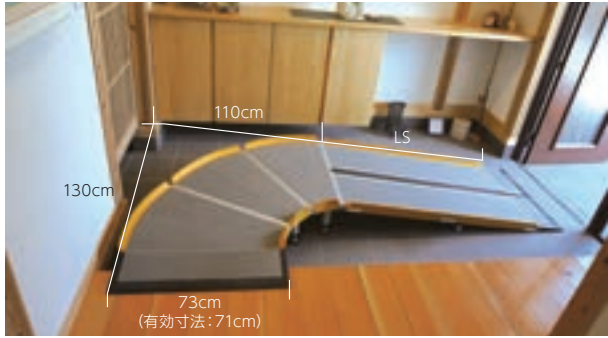

●選べる角度は3種類

●選べる左右のカーブ

●多様な段差にも対応  
ねじ込み式の「脚」で、高さ調節ができます

～使用する段差の目安～

サイズ (LS)	坂道の場合 介護者同伴 (勾配5°)	平地の場合 介護者同伴 (勾配10°)
1000	9cmまで	17cmまで
1250	11cmまで	22cmまで
1500	13cmまで	26cmまで
1750	15cmまで	30cmまで
2000	17cmまで	34cmまで

■耐荷重: 250kg  
■材質: アルミ、FRP、樹脂



## 坂道設置が可能に



スロープ下端が細かく分かれており、坂道の傾斜に沿って設置できます。

品番	幅	長さ	コード	TAIS	月額レンタル料	利用者様負担額 (1割)
FK1000 643-210	73cm	100cm	1081101	01235-000173	10,380円	1,038円
FK1250 643-212	73cm	125cm	1081102	01235-000174	11,400円	1,140円
FK1500 643-215	73cm	150cm	1081103	01235-000175	12,420円	1,242円
FK1750 643-217	73cm	175cm	1081104	01235-000176	13,440円	1,344円
FK2000 643-220	73cm	200cm	1081105	01235-000177	14,460円	1,446円

# ダンスロープエア-2

ダンロップ

軽くて持ち運びやすく、狭い間口にも対応

- 業界最軽量クラス
- 様々な間口に対応 (有効幅69cm)
- 乗り上げ時の衝撃を低減



**安全性の確保**  
側壁で脱輪を軽減。保護用ゴムの採用で折りたたみ時に懸念される指詰めによる怪我の危険性を軽減。

■幅: 285、255、230、85cm/69.6cm  
205、165、125cm/69.4cm  
■耐重量: 300kg

品番	サイズ	重量	コード	TAIS	月額レンタル料	利用者様負担額 (1割)
R-85Z	85cm	約4.3kg	1081141	00532-000054	5,000円	500円
R-125Z	125cm	約5.7kg	1081137	00532-000053	6,000円	600円
R-165Z	165cm	約7kg	1081134	00532-000052	6,800円	680円
R-205Z	205cm	約8.5kg	1081135	00532-000051	8,000円	800円
R-230Z	230cm	約9.6kg	1081140	00532-000050	8,500円	850円
R-255Z	255cm	約10.5kg	1081139	00532-000049	9,000円	900円
R-285Z	285cm	約11.5kg	1081138	00532-000048	12,000円	1,200円

## 段ない・ス ロールタイプ

シコク

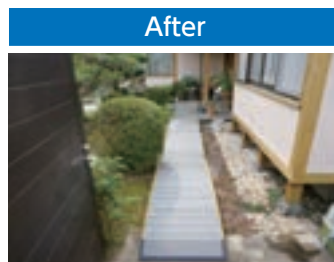
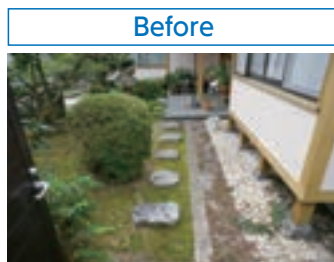

品番	長さ	重量	コード	TAIS
630-150	150cm	約 14.3kg	1081098	01235-000036
630-200	200cm	約 19.0kg	1081106	01235-000041
630-250	250cm	約 24.7kg	1081107	01235-000046

- 耐荷重: 250kg (補助脚使用時300kg)
- 材質: アルミ、ガラス繊維強化樹脂
- 付属品: 持ち運びベルト、補助脚 (2000以上)、固定バンド

### 段ない・ス ロールタイプ1500

### 段ない・ス ロールタイプ2000

### 段ない・ス ロールタイプ2500

月額レンタル料 **5,740円** 利用者様負担額 (1割) **574円**

月額レンタル料 **6,800円** 利用者様負担額 (1割) **680円**

月額レンタル料 **7,840円** 利用者様負担額 (1割) **784円**

## ダイヤスロープ

シンエイテクノ

敷居の段差などに設置して  
安全な移動が可能です

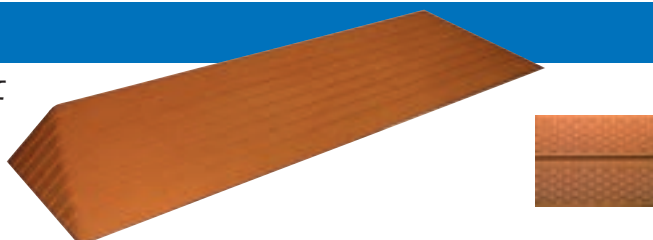

### DS76シリーズ 76cm幅

品番	高さ	奥行	コード	TAIS
DS-76-05	0.5cm	3.5cm	1082077	01115-000040
★ DS-76-10	1.0cm	3.5cm	1082014	01115-000018
★ DS-76-15	1.5cm	5.5cm	1082004	01115-000005
★ DS-76-20	2.0cm	7.5cm	1082005	01115-000006
★ DS-76-25	2.5cm	9.5cm	1082006	01115-000007
★ DS-76-30	3.0cm	11.5cm	1082007	01115-000008
★ DS-76-35	3.5cm	13.5cm	1082008	01115-000009
★ DS-76-40	4.0cm	15.5cm	1082009	01115-000010
★ DS-76-45	4.5cm	17.5cm	1082010	01115-000011
★ DS-76-50	5.0cm	20.0cm	1082011	01115-000012

月額レンタル料 **500円** 利用者様負担額 (1割) **50円**

★ DS-76-55 5.5cm 20.0cm **1082012** 01115-000016 月額レンタル料 **1,000円** 利用者様負担額 (1割) **100円**

★ DS-76-60 6.0cm 20.0cm **1082013** 01115-000017  
 DS-76-65 6.5cm 20.0cm **1082089** 01115-000031  
 DS-76-70 7.0cm 27.3cm **1082028** 01115-000032 月額レンタル料 **1,020円** 利用者様負担額 (1割) **102円**

DS-76-75 7.5cm 27.3cm **1082063** 01115-000033 月額レンタル料 **1,500円** 利用者様負担額 (1割) **150円**

DS-76-80 8.0cm 27.3cm **1082026** 01115-000034 月額レンタル料 **1,240円** 利用者様負担額 (1割) **124円**

DS-76-85 8.5cm 27.3cm **1082058** 01115-000035 月額レンタル料 **1,740円** 利用者様負担額 (1割) **174円**

DS-76-90 9.0cm 35.4cm **1082029** 01115-000036 月額レンタル料 **1,540円** 利用者様負担額 (1割) **154円**

DS-76-100 10.0cm 35.4cm **1082027** 01115-000038 月額レンタル料 **2,060円** 利用者様負担額 (1割) **206円**

### DS100シリーズ 100cm幅

品番	高さ	奥行	コード	TAIS
DS-100-10	1.0cm	3.5cm	1082015	01115-000019
DS-100-15	1.5cm	5.5cm	1082016	01115-000020
DS-100-20	2.0cm	7.5cm	1082017	01115-000021
DS-100-25	2.5cm	9.5cm	1082018	01115-000022
DS-100-30	3.0cm	11.5cm	1082019	01115-000023
DS-100-35	3.5cm	13.5cm	1082020	01115-000024
DS-100-40	4.0cm	15.5cm	1082021	01115-000025

月額レンタル料 **500円** 利用者様負担額 (1割) **50円**

月額レンタル料 **920円** 利用者様負担額 (1割) **92円**

月額レンタル料 **1,020円** 利用者様負担額 (1割) **102円**

全てのサイズが14度の勾配で設計されています。

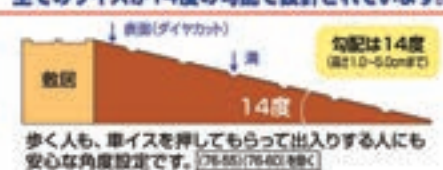

※市町村によって、介護保険の対象とならない場合があります。

## 屋外用ダイヤスロープ

シンエイテクノ

紫外線に強い合成ゴムを使用

76cm幅



品番	高さ	奥行	コード	TAIS
DSO-76-20	2.0cm	7.5cm	1082044	01115-000061
DSO-76-30	3.0cm	11.5cm	1082045	01115-000063
DSO-76-40	4.0cm	15.5cm	1082046	01115-000065

月額レンタル料 **500円** 利用者様負担額 (1割) **50円**

月額レンタル料 **600円** 利用者様負担額 (1割) **60円**

DSO-76-50	5.0cm	20.0cm	1082047	01115-000067
DSO-76-60	6.0cm	20.0cm	1082048	01115-000069

月額レンタル料 **1,000円** 利用者様負担額 (1割) **100円**

DSO-76-70	7.0cm	27.3cm	1082060	01115-000071
-----------	-------	--------	---------	--------------

月額レンタル料 **1,500円** 利用者様負担額 (1割) **150円**

DSO-76-75	7.5cm	27.3cm	1082061	01115-000072
DSO-76-80	8.0cm	27.3cm	1082076	01115-000073
DSO-76-85	8.5cm	27.3cm	1082081	01115-000074

月額レンタル料 **2,000円** 利用者様負担額 (1割) **200円**

DSO-76-90	9.0cm	35.4cm	1082062	01115-000075
-----------	-------	--------	---------	--------------

月額レンタル料 **2,500円** 利用者様負担額 (1割) **250円**

DSO-76-100	10.0cm	35.4cm	1082075	01115-000077
------------	--------	--------	---------	--------------

月額レンタル料 **2,800円** 利用者様負担額 (1割) **280円**

特殊  
寝台

防  
止  
用  
具

変  
換  
器

感  
知  
機  
器

車  
い  
す

ス  
ロ  
ー  
プ

手  
す  
り

つ  
歩  
行  
補  
助

歩  
行  
器

リ  
移  
フ  
ト  
用

そ  
の  
他

特  
定  
福  
祉

住  
宅  
改  
修

## BSモア

バリエーションが豊富で用途が広がる、ダークカラーのシックな手すり

### BSモア0



■高さ：70～80cm  
■重量：18.2kg

コード **1073333**  
TAIS 01235-000231

月額レンタル料 **2,060円**    利用者様負担額 (1割) **206円**

### BSモア00



■高さ：70～80cm  
■重量：12.9kg

コード **1073334**  
TAIS 01235-000257

月額レンタル料 **2,060円**    利用者様負担額 (1割) **206円**

### BSモア3



■高さ：70～80cm  
■重量：19.5kg

コード **1073327**  
TAIS 01235-000234

月額レンタル料 **2,600円**    利用者様負担額 (1割) **260円**

### BSモア5



■高さ：70～80cm  
■重量：18.4kg

コード **1073340**  
TAIS 01235-000236

月額レンタル料 **2,060円**    利用者様負担額 (1割) **206円**

### BSモア6



■高さ：70～80cm  
■重量：18.0kg

コード **1073341**  
TAIS 01235-000237

月額レンタル料 **2,060円**    利用者様負担額 (1割) **206円**

## オプション

固定具



コード **1073344**

連結手すり



品名	コード	TAIS
連結手すり600	<b>1073342</b>	01235-000259
連結手すり900	<b>1073343</b>	01235-000260

月額レンタル料 **1,020円**    利用者様負担額 (1割) **102円**

特殊寝台  
床ずれ防止用具  
変換器  
感知機器  
車いす  
スロープ  
手すり  
歩行補助  
歩行器  
移動用  
吸い取り器  
特定福祉用具  
住宅改修

たちあっぷシリーズ

矢崎化工

たちあっぷ CKA-01

ベッド、布団、ソファからの起き上がり、立ち上がりに **在庫限り**



- ベース外寸：50×60cm
- 高さ：70～80cm (5cm間隔3段階調節)
- 重量：11.7kg
- 材質：本体/プラスチック皮膜スチール、プラスチックベース/スチール、ゴム

★	コード	<b>1073002</b>
	TAIS	00055-000071

月額レンタル料 **2,060円**      利用者様負担額 (1割) **206円**

たちあっぷ CKA-02

ベッド、布団からの起き上がり、立ち上がりに **在庫限り**



- ベース外寸：50×90cm
- 高さ：70～80cm (5cm間隔4段階調節)
- 重量：15.5kg
- 材質：本体/プラスチック皮膜スチール、プラスチックベース/スチール、ゴム

★	コード	<b>1073003</b>
	TAIS	00055-000072

月額レンタル料 **2,060円**      利用者様負担額 (1割) **206円**

たちあっぷⅡ (内外兼用) CKH-21

手すりをサイドに取り付けできるので導線が確保しやすいコンパクトタイプ



- ステンレス製のため、ベランダなどの屋外でも設置が可能

- ベース外寸：66×66cm
- 高さ：85・80・75・70cm (4段階調節)
- 重量：18.5kg
- 手すり間口：46.4cm

コード	<b>1073151</b>
TAIS	00055-000204

月額レンタル料 **4,000円**      利用者様負担額 (1割) **400円**

たちあっぷⅡ たててすり CKI-31

使いたい場所に置くだけで簡単にタテ型の手すりを設置できます

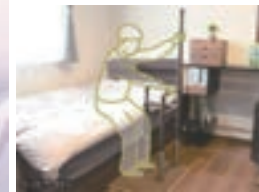

- ベース外寸：66×66cm
- 高さ：134～149cm
- 重量：20.9kg

CKI-31	コード	<b>1073195</b>
	TAIS	00055-000290

月額レンタル料 **4,000円**      利用者様負担額 (1割) **400円**

かいじょくん



- 材質：手すり：プラスチック皮膜、スチールパイプジョイント：アルミ合金、プラスチック、取付金具：アルミ合金、ハンドル：プラスチック、真鍮ボルト：ステンレス
- 重量：1.4kg

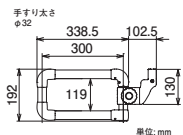

CKA-K	コード	<b>1073056</b>	TAIS	00055-000145
-------	-----	----------------	------	--------------

月額レンタル料 **500円**      利用者様負担額 (1割) **50円**

伸縮つながるくん



あがりかまち用たちあっぷ (CKE-01) + 伸縮つながるくん (CKE-D) + たちあっぷ

※たちあっぷ側に「おもしろくん」の取付が必要になります。



CKE-D	コード	<b>1073064</b>	TAIS	000055-000157
-------	-----	----------------	------	---------------

月額レンタル料 **1,020円**      利用者様負担額 (1割) **102円**

おもしろくん

たちあっぷの安定性を向上させます



※CKAシリーズのオプションです

★ 月額レンタル料 **1900017**

とまるくん

ベッドと床の間に差し込み、たちあっぷを固定します



※CKAシリーズのオプションです

★ 月額レンタル料 **1900006**

特殊寝台

床ずれ防止用具

変換器

徘徊感知機器

車いす

スロープ

手すり

歩行補助

歩行器

移動用

その他

特定福祉用具

住宅改修

あがりかまち用 たちあっぷ

矢崎化工

対応するあがりかまちの高さ18~36cm。あがりかまちに「おくだけ」

CKE-01-1



CKE-02-1

片側(右・左どちらでも)だけでも対応できます。

- ベース外寸: 56×78cm
- 高さ: 80~85cm(手すり)
- 重量: 32.8kg(ステップ台なし)
- 材質: 本体/イレクター、アルミ合金(ジョイント) ベース/ステンレス、ゴム



★ステップ台  
■高さ: 12~18cm

※市町村によって、介護保険の対象とならない場合があります。

CKE-01-1 両手すり ステップ台なし

★コード 1073034 TAIS 00055-000109

CKE-01 両手すり ステップ台付

★コード 1073021 TAIS 00055-000105

月額レンタル料 利用者様負担額(1割)  
5,220円 522円

CKE-02 片手すり ステップ台付

★コード 1073022 TAIS 00055-000106

月額レンタル料 利用者様負担額(1割)  
5,000円 500円

CKE-02-1 片手すり ステップ台なし

★コード 1073033 TAIS 00055-000110

月額レンタル料 利用者様負担額(1割)  
4,680円 468円

たちあっぷ540

矢崎化工

屋外で使用できる「おくだけ」手すり。段差54cmまで対応

CKH-01



たちあっぷ540 両手すり CKH-01 ステップ台付(2段)

たちあっぷ540 片手すり CKH-02

たちあっぷ540 両手すり CKH-01 ステップ台付(2段)



ステップ台

■高さ: 21~33cm

■高さ: 9~15cm

※市町村によって、介護保険の対象とならない場合があります。

- ベース外寸: 74.5×78cm
- 高さ: 104~139cm(手すり)
- 重量: 28.6~34.7kg
- 材質: 本体/イレクター、アルミ合金(ジョイント)、ベース/ステンレス

CKH-01 両手すり

★コード 1079044 TAIS 00055-000127

月額レンタル料 利用者様負担額(1割)  
10,400円 1,040円

CKH-01 両手すり ステップ台1段

★コード 1079046 TAIS 00055-000357

月額レンタル料 利用者様負担額(1割)  
10,420円 1,042円

CKH-01 両手すり ステップ台2段

★コード 1079047 TAIS 00055-000358

月額レンタル料 利用者様負担額(1割)  
10,460円 1,046円

CKH-02 片手すり

★コード 1079045 TAIS 00055-000128

月額レンタル料 利用者様負担額(1割)  
8,500円 850円

CKH-02 片手すり ステップ台1段

★コード 1079048 TAIS 00055-000359

月額レンタル料 利用者様負担額(1割)  
8,320円 832円

CKH-02 片手すり ステップ台2段

★コード 1079049 TAIS 00055-000360

月額レンタル料 利用者様負担額(1割)  
9,160円 916円

ステップバー框Ⅱ K2-02

タマツ

手のひらで支える平型手すり  
踏み台なし



- 重量: 26kg
- 材質: フレーム/ベース: スチール

コード 1073289

TAIS 00837-000026

月額レンタル料 利用者様負担額(1割)  
4,500円 450円

ステップバー框Ⅱ K2-03

タマツ

手のひらで支える平型手すり  
踏み台あり

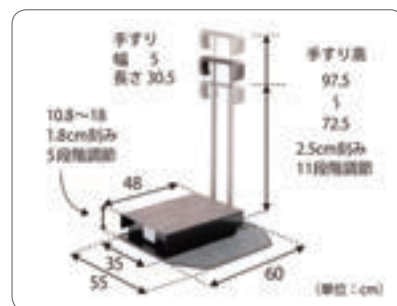

- 重量: 26kg
- 材質: フレーム/ベース: スチール

コード 1073290

TAIS 00837-000025

月額レンタル料 利用者様負担額(1割)  
4,500円 450円

※市町村によって、介護保険の対象とならない場合があります。

# バディーI

モルテン

突っ張ること高い安全性と生活動作を広げる垂直型手すり



●天井と床で突っ張らせてしっかりと固定するので、単体でも複数本連結での使用においても抜群の安定感を発揮します。

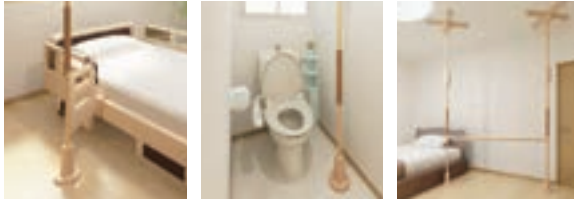

●設置場所に合わせて選べる4種類の天井ストッパー

■サイズ: 対応天井高さ1.9~2.8m

品名	コード	TAIS
★ バディーI ノーマルタイプ	1079027	00054-000054
★ 十字型ストッパー	1079033	-
★ I型ストッパー	1079032	-
★ 丸型ストッパー-S	1079080	-
★ コーナーストッパー	1900039	-



●握りやすく、優しく、温かみのあるグリップカバー

月額レンタル料

**3,100円**

利用者様負担額 (1割)

**310円**

十字型ストッパー  
梁の位置を気にせずどこでも設置可能

I型ストッパー  
壁ざわや部屋の端への設置に最適

丸型ストッパー  
狭い場所や部屋の角(隅)への設置へ最適

I型ストッパー-2ヶ壁(端)ぴったり付きたい場合に最適

コーナーストッパー  
部屋の角(隅)にぴったり付きたい場合に最適

## サイドバー

モルテン



立つ・座るの動作や寝返りをサポート

■サイズ: 幅26×高さ19.5cm

★ コード **1130243** TAIS 00054-000055

月額レンタル料  
**1,020円**

利用者様負担額 (1割)  
**102円**

## 丸型サイドバー

モルテン



手すりもしっかり握れない人の立つ・座るの動作をサポート

■サイズ: 幅28×高さ15cm

★ コード **1079018** TAIS 00054-000064

月額レンタル料  
**1,020円**

利用者様負担額 (1割)  
**102円**

## 立位保持パッド

モルテン



もたれかかすることで立ったままの姿勢保持をサポート

■サイズ: 長さ50、直径12cm

★ コード **1079056** TAIS 00054-000067

月額レンタル料  
**500円**

利用者様負担額 (1割)  
**50円**

## L型サイドバー

モルテン

玄関での立つ・座る、段差を昇る・降りるの動作をサポート



L型90

■あがりかまち高さ: 10cm以下

★ コード **1079010** TAIS 00054-000065

月額レンタル料  
**2,060円**

利用者様負担額 (1割)  
**206円**

L型45

■あがりかまち高さ: 10~36cm

★ コード **1079008** TAIS 00054-000066

月額レンタル料  
**2,040円**

利用者様負担額 (1割)  
**204円**

## クロスバー

モルテン

廊下など長い距離の歩行をサポート

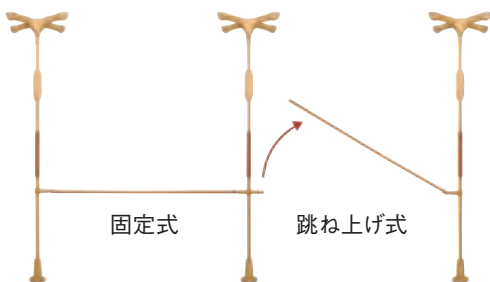

品名	コード	TAIS
固定式40cm	1079076	00054-000337
固定式60cm	1079077	00054-000338
★ 固定式90cm	1079035	00054-000339
★ 固定式120cm	1079036	00054-000340
固定式160cm	1079037	00054-000341
固定式200cm	1079038	00054-000342
跳ね上げ式40cm	1079050	00054-000331
跳ね上げ式60cm	1079051	00054-000332
★ 跳ね上げ式90cm	1079023	00054-000333
★ 跳ね上げ式120cm	1079034	00054-000334
跳ね上げ式160cm	1079024	00054-000335
跳ね上げ式200cm	1079025	00054-000336

月額レンタル料

**1,020円**

利用者様負担額 (1割)

**102円**

※【ルーツ】と連結する場合は【クロスバー取り付けブラケット】を使用してください。

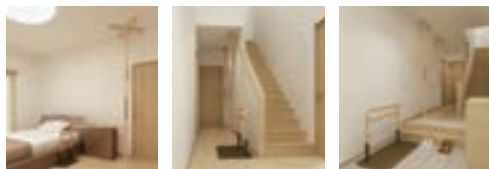

クロスバー  
取り付けブラケット

特殊寝台

床ずれ防止用具

変換器具

感知機器

車いす

スロープ

手すり

歩行補助

歩行器

移動用

吸引器その他

特定福祉用具

住宅改修

## ルーツ (サイドタイプ/センタータイプ) モルテン

ベッドや布団での離床、立つ・座る、立ったままの姿勢保持など、さまざまな生活動作をサポート



**サイドタイプ**  
★ コード **1073029** TAIS 00054-000116  
月額レンタル料 **2,060円** 利用者様負担額(1割) **206円**

●最適な重心設計により、家具調ベッドやパイプベッド、高さ調整ができる電動式介護ベッドにも置くだけで使えます。また、手すりをベッドに固定するため別部品もありません。

**センタータイプ**  
コード **1073051** TAIS 00054-000117  
月額レンタル料 **2,060円** 利用者様負担額(1割) **206円**

■サイズ：サイドタイプ ベース/幅50×長さ105cm、手すり部/幅33×高さ70・75・80cm  
センタータイプ ベース/幅50×長さ60cm、手すり部/幅33×高さ70・75・80cm

## ルーツ (コーナタイプ) モルテン

ベッドや布団での離床、ポータブルトイレなどへの移乗をサポート



●トップグリップは手のひらを置きやすい、平らな形状です。  
■サイズ：ベース/幅50×長さ105cm、手すり部/幅34×奥行31cm×高さ70・75・80cm  
コード **1073086** TAIS 00054-000132  
月額レンタル料 **2,600円** 利用者様負担額(1割) **260円**

## ルーツ (ロングタイプ) モルテン

短い距離の歩行をサポート



●使う場所に合わせて、手すり部をベースプレートの中央と端のどちらにでも取り付けられます。  
■サイズ：ベース/幅50×長さ105cm、手すり部/幅81×高さ70・75・80cm  
★ コード **1073039** TAIS 00054-000133  
月額レンタル料 **2,060円** 利用者様負担額(1割) **206円**

## ルーツ (あがりかまちタイプ) モルテン

玄関での立つ・座る、段差を昇る・降りるの動作をサポート



(H型) あがりかまち高さ18~36cm (L型) あがりかまち高さ4~18cm 片手すり仕様  
●手すりの両端部分を水平にすることで、使用時の安定性を高め、衣服の引っかかりを防ぎます。  
■サイズ：ベース/幅70×奥行60cm、手すり部/幅80×高さ78~85cm

品名	コード	TAIS
高さH型	両手すり	1073048 00054-000142
	片手すり	1073047 00054-000143
高さL型	両手すり	1073045 00054-000144
	片手すり	1073046 00054-000145

月額レンタル料 **4,160円** 利用者様負担額(1割) **416円**

品名	コード	TAIS
高さH型ステップ台付	片手すり	1073088 00054-000147

※市町村によって、介護保険の対象とならない場合があります。  
月額レンタル料 **4,680円** 利用者様負担額(1割) **468円**

■ステップ台高さ：12~18cm

品名	コード	TAIS
高さH型ステップ台付	両手すり	1073089 00054-000146

※市町村によって、介護保険の対象とならない場合があります。  
月額レンタル料 **5,220円** 利用者様負担額(1割) **522円**

## クロスバー モルテン

複数の手すりを連結し、廊下など長い距離の歩行をサポート

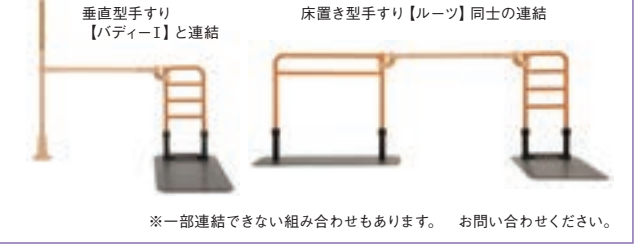

※一部連結できない組み合わせもあります。 お問い合わせください。

## ルーツアウトドア (ロングタイプ) モルテン

屋外でも使える抜群の耐久性  
水に濡れても滑りにくい特殊表面加工



手すり部をベースプレートの端にも取り付け可能  
●ベランダ、玄関周りでの短い距離の歩行をサポートします。手すりはベースプレートの端に取り付けて、壁際に設置することもできます。  
■サイズ：ベース/幅50×長さ105cm、手すり部/幅81×高さ70・75・80cm  
コード **1073071** TAIS 00054-000218  
月額レンタル料 **2,600円** 利用者様負担額(1割) **260円**

# ベスポジBPZ

DIPPER ホクメイ

操作性、装着性能を大幅に向上させた新型ベスポジ

## ① 基本セット

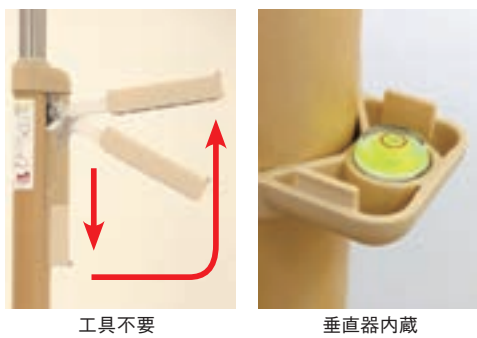
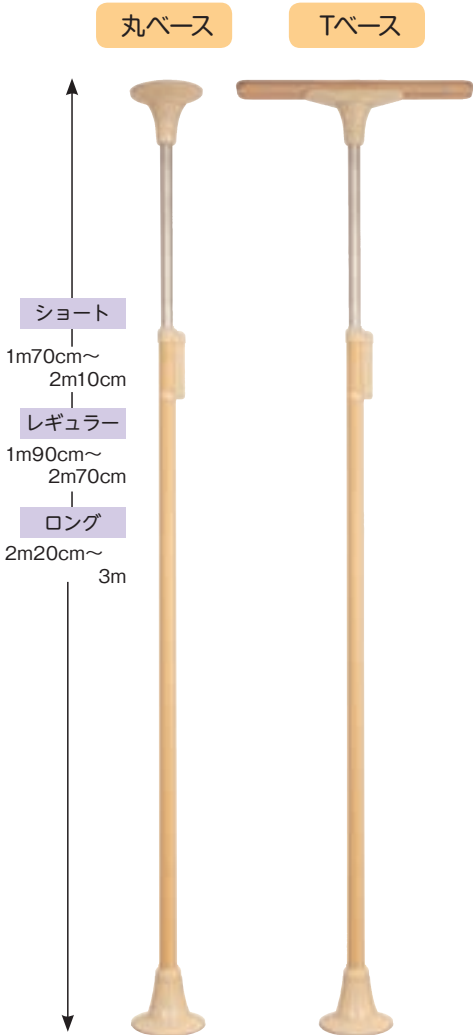

### 丸ベース

品番	コード	TAIS
レギュラー BPZ-100-10	<b>1074028</b>	00254-000410
ショート BPZ-100-20	<b>1079096</b>	00254-000412
ロング BPZ-100-30	<b>1074032</b>	00254-000414

### Tベース

品番	コード	TAIS
レギュラー BPZ-100-50	<b>1074027</b>	00254-000416
ショート BPZ-100-60	<b>1074031</b>	00254-000418
ロング BPZ-100-70	<b>1074030</b>	00254-000420

月額レンタル料 **3,200円** 利用者様負担額(1割) **320円**

## ② システム木手すり 固定セット



- 木手すり900mm×1本
- エンドブラケット直×2個



SBR-10-090 エンドブラケット直

コード **1079052** TAIS 00254-000062

月額レンタル料 **1,260円** 利用者様負担額(1割) **126円**

## ④ システム木手すり 跳ね上げセット



- 木手すり900mm×1本
- ブラケット跳ね上げセット×1セット



SBR-70-090 ブラケット跳ね上げセット

コード **1079068** TAIS 00254-000064

月額レンタル料 **1,020円** 利用者様負担額(1割) **102円**

## ⑥ システム伸縮手すり固定セット

- (SBR-30-609) ■600~900mm (芯々600~900mm)
- (SBR-30-912) ■900~1200mm (芯々900~1200mm)

品番	コード	TAIS
SBR-30-609	<b>1074011</b>	00254-000169
SBR-30-912	<b>1074016</b>	00254-000170

月額レンタル料 **1,540円** 利用者様負担額(1割) **154円**

## ③ システム木手すり 曲げセット



- 木手すり900mm×1本
- エンドブラケット曲げ×2個



SBR-20-090 エンドブラケット曲げ

コード **1079067** TAIS 00254-000063

月額レンタル料 **1,020円** 利用者様負担額(1割) **102円**

## ⑤ システム木手すり 取り外しセット



- 木手すり900mm×1本
- ブラケット取り外しセット×1セット



SBR-80-090 ブラケット取り外しセット

コード **1079078** TAIS 00254-000065

月額レンタル料 **1,540円** 利用者様負担額(1割) **154円**

## ⑦ システム伸縮手すり曲げセット

- (SBR-40-609) ■600~900mm (芯々700~1,000mm)
- (SBR-40-912) ■900~1,200mm (芯々1,000~1,300mm)

品番	コード	TAIS
SBR-40-609	<b>1074013</b>	00254-000171
SBR-40-912	<b>1074014</b>	00254-000172

月額レンタル料 **1,440円** 利用者様負担額(1割) **144円**

## オプション

基本セットに手すりを取り付けてより機能的にお使いいただけます。

ウェーブ型手すり	ウェーブ型手すり ロング	円型手すり	角型手すり
■材質 ナイロン樹脂、集成材	■材質 ナイロン樹脂、集成材	■材質 ナイロン樹脂、集成材	■材質 ナイロン樹脂、集成材
BPE-300-10 コード <b>1079011</b> TAIS 00254-000130	BPE-300-40 コード <b>1079065</b> TAIS 00254-000133	BPE-300-20 コード <b>1079075</b> TAIS 00254-000131	BPE-300-30 コード <b>1079064</b> TAIS 00254-000132
月額レンタル料 <b>1,020円</b> 利用者様負担額(1割) <b>102円</b>	月額レンタル料 <b>1,020円</b> 利用者様負担額(1割) <b>102円</b>	月額レンタル料 <b>1,020円</b> 利用者様負担額(1割) <b>102円</b>	月額レンタル料 <b>1,020円</b> 利用者様負担額(1割) <b>102円</b>

特殊寝台  
床ずれ防止用具  
変換器具  
徘徊感知機器  
車いす  
スロープ  
手すり  
歩行補助  
歩行器  
移動用  
吸引器  
その他  
特定福祉用具  
住宅改修

## 水回りにもってこい

サテライト

錆びにくい・滑りにくい・水はけ良好



病院・施設、  
ベッドサイド、椅子、  
玄関、風除室などでも



製品仕様 濡れた手・足でも滑りにくいゴムを標準装備！ 水はけ溝を随所に配置！

手すり		FKB-12-60-I	FKB-12-90-I	FKB-12-60-L	FKB-12-90-L
ゴム巻部	二段間隔				
本体部	ベースプレート				
支柱					
周辺ゴムスロープ					
重量 (Kg)		約13.8	約18.5	約16.3	約21.0
サイズ (cm)	幅	30	30	30-30 (直角連結)	30-30 (直角連結)
	高さ	70/75/80 (3段階)	70/75/80 (3段階)	70/75/80 (3段階)	70/75/80 (3段階)
	二段間隔	8	8	8	8
	本体径	3.2	3.2	3.2	3.2
	ゴム巻径	約3.6	約3.6	約3.6	約3.6
耐荷重 (Kg)	ベースプレート	60×50×1	90×50×1	60×50×1	90×50×1
	周辺ゴムスロープ幅	3.5 (角度14°)	3.5 (角度14°)	3.5 (角度14°)	3.5 (角度14°)
		100	100	100	100
登録	TAIS	01255-000013	01255-000014	01255-000015	01255-000016
	CCTA95	123009	123009	123009	123009
	JAN	4562304182340	4562304182357	4562304182364	4562304182371

※CCTA95で123009は「床置き式起き上がり用手すり」



FKB-12-60-I

コード **1073091** TAIS 01255-000013

月額レンタル料 **5,220円** 利用者様負担額 (1割) **522円**



FKB-12-90-I

コード **1073096** TAIS 01255-000014

月額レンタル料 **6,260円** 利用者様負担額 (1割) **626円**



FKB-12-60-L

コード **1073097** TAIS 01255-000015

月額レンタル料 **7,840円** 利用者様負担額 (1割) **784円**



FKB-12-90-L

コード **1073098** TAIS 01255-000016

月額レンタル料 **8,340円** 利用者様負担額 (1割) **834円**

## つかまり手すり (水廻りタイプ)

幸和製作所

### 波形ベースプレート

イスなどを近づけて使用できる  
波形ベースプレートです

### 手すりの向きを変更可能

置く場所に応じて手すりのつけ方  
を変えられます



■サイズ: 全幅72×  
奥行56×  
全高70~80cm  
■重量: 15.2kg



HUH09

コード **1073182** TAIS 00030-000232

月額レンタル料 **6,000円** 利用者様負担額 (1割) **600円**

■サイズ: 全幅72×  
奥行56×  
全高70~80cm  
■重量: 15.7kg

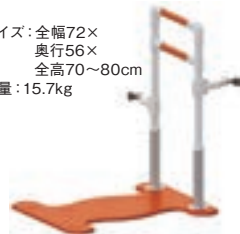

HUH10

コード **1073183** TAIS 00030-000233

月額レンタル料 **6,500円** 利用者様負担額 (1割) **650円**

■サイズ: 全幅72×奥行56×全高70~80cm  
■重量: 17.9kg



HUH11

コード **1073184** TAIS 00030-000234

月額レンタル料 **9,000円** 利用者様負担額 (1割) **900円**

■サイズ: 全幅72×奥行56×全高70~80cm  
■重量: 18.4kg



HUH12

コード **1073185** TAIS 00030-000235

月額レンタル料 **10,000円** 利用者様負担額 (1割) **1,000円**

## ツインディ〈水廻り用〉PN-L80701

パナソニック

### 身体を安定させやすい角度調整

●力が入りやすく使いやすい  
力が入りやすい腕の角度やシーンに合わせて  
左右とも角度調整できます  
(片側30度ピッチ4段階)



■サイズ: 全幅58×奥行58×全高70~80cm (6段階)  
■ベースの厚さ: 1.2cm  
■手すり幅: 56cm  
■手すり径: 3.4cm  
■重量: 17kg

コード **1073198**

TAIS 00980-000364

月額レンタル料 **5,220円** 利用者様負担額 (1割) **522円**

BS桜

シコク

段違いの水平手すり形状で上り下りを補助します

※BS桜2-1、2-2のベースプレートは段上への設置は出来ません。



■対応段差：1-1、1-2 0~36cm / 2-1、2-2 36~54cm

**1-1**

コード	1073336	TAIS	01235-000280
月額レンタル料	8,500円	利用者様負担額 (1割)	850円

**1-2**

コード	1073337	TAIS	01235-000281
月額レンタル料	9,500円	利用者様負担額 (1割)	950円

**2-1**

コード	1073338	TAIS	01235-000282
月額レンタル料	8,500円	利用者様負担額 (1割)	850円

**2-2**

コード	1073339	TAIS	01235-000283
月額レンタル料	9,500円	利用者様負担額 (1割)	950円



**オプション**

- ステップ台1段  
■高さ：12~18cm
- ステップ台2段  
■高さ：30~36cm

BS小桜

シコク

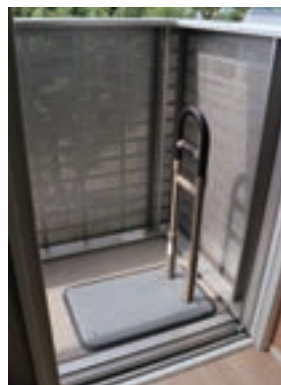

最大高95cmに調整できる手すり特徴  
家事や日常での作業時に寄り掛かれます  
また、コンパクトサイズのため既存の手すりの延長線上に  
置くことで、生活導線の支援としてもご利用頂けます

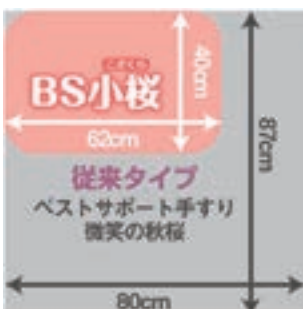

■ベース外寸：62×40cm  
■高さ：85~95cm  
■重量：15kg



コード 1073202  
TAIS 01235-000251

月額レンタル料 4,000円  
利用者様負担額 (1割) 400円

BS小路

シコク

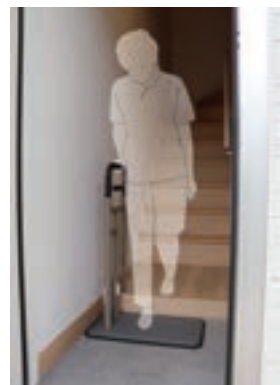

今まで設置が難しかった小さな玄関にも  
スペースを気にせず設置できます。



「ステップ台」取り付け可能  
■ステップ台高さ：10~15cm  
■ベース外寸：62×37cm  
■高さ：80~90cm  
■重量：15.6kg  
■推奨段差：0~15cm  
※最大調整範囲 26cm

コード 1073266  
TAIS 01235-000250

月額レンタル料 3,500円  
利用者様負担額 (1割) 350円

特殊寝台

床ずれ  
防止用具

変換器  
体位

感知機器  
徘徊

車いす

スロープ

手すり

つ 歩  
行補助  
え

歩  
行器

リ  
フト  
用

そ  
の  
他

用 特定福祉  
具 社

住  
宅改修

## マルチフィット手すり

フランスベッド

座り姿勢からの立ち上がり動作をサポート



ソファの脚を逃げて設置できます。



MFR-03 L-StM



MFR-03 L-MtM



MFR-03 L-StS



MFR-03 L-MtS



MFR-03 I-WMt



MFR-03 I-WSt



MFR-03 I-MtSt



MFR-01 L-LS

品番	コード	TAIS	月額レンタル料	利用者様負担額 (1割)
MFR-01 L-LS	1073188	00200-000867	3,300円	330円
MFR-03 L-StM/MSt	1073191	00200-000855	3,300円	330円
MFR-03 L-MtM/MMt	1073192	00200-000856	3,300円	330円
MFR-03 L-StS/SSt	1073193	00200-000857	3,300円	330円
MFR-03 L-MtS/SMt	1073194	00200-000858	3,300円	330円
MFR-03 I-WMt	1073229	00200-000850	3,520円	352円
MFR-03 I-WSt	1073230	00200-000851	3,520円	352円
MFR-03 I-MtSt	1073231	00200-000852	3,520円	352円
MFR-02 LINK-F SMM	1073241	00200-000878	7,700円	770円
MFR-02 LINK-F WMLM	1073247	00200-000884	9,900円	990円

てすりんくフレキシブル



MFR-02 LINK-F WMLM



無段階調節  
フレキシブルジョイントで  
導線を確保!

MFR-02 LINK-F SMM



歩行サポート手すりスムーズィ〈屋内用〉ひろがるシリーズ

パナソニック



重量: 22kg

屋内用

- ・両足は乗るひろがるスペース
- ・支柱は中央固定も可能

XPN-L80801

コード **1073177**  
TAIS 00980-000363

月額レンタル料 **3,500円** 利用者様負担額(1割) **350円**



重量: 38.5kg

屋内用1530タイプ

- ・ふすま前などの距離を支える長さ

XPN-L80802

コード **1073256**  
TAIS 00980-000373

月額レンタル料 **6,000円** 利用者様負担額(1割) **600円**

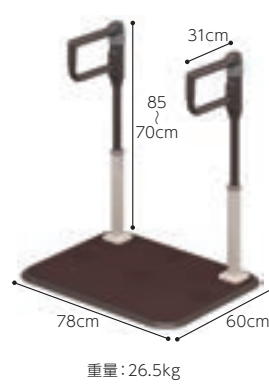

重量: 26.5kg

屋内用らくらくダブル

- ・2本手すりだと、ADLが低下してきた方にも使いやすい
- ・手すりは45度、90度にできます

XPN-L80819

コード **1073262**  
TAIS 00980-000412

月額レンタル料 **5,000円** 利用者様負担額(1割) **500円**



サブセット構成一覧 (組み合わせることでご使用いただけるタイプ) ※黄色の背景どうし、白の背景どうしはつながりません。

記号	外観	品名	品番	コード	TAIS	月額レンタル料	利用者様負担額(1割)
A		屋内用930タイプ	XPN-L80803	1073181	00980-000374	<b>3,600円</b>	<b>360円</b>
B		屋内用930タイプ+930	XPN-L80804	1073255	00980-000375	<b>4,400円</b>	<b>440円</b>
C		屋内用930タイプ+620	XPN-L80805	1073257	00980-000376	<b>4,400円</b>	<b>440円</b>
D		屋内用手すり210	XPN-L80806	1073258	00980-000377	<b>2,200円</b>	<b>220円</b>
E		屋内用手すり210+930	XPN-L80808	1073259	00980-000378	<b>3,000円</b>	<b>300円</b>
F		屋内用手すり210+620	XPN-L80809	1073180	00980-000379	<b>2,800円</b>	<b>280円</b>
N		屋内用らくらくダブル片側アーム	XPN-L80820	1073263	00980-000413	<b>4,000円</b>	<b>400円</b>

組み合わせ例 これ以外の組み合わせも可能です

D ×1セット + F ×1セット  
屋内用1010タイプ  
①101cm  
月額レンタル料 **5,000円** 利用者様負担額(1割) **500円**

D ×1セット + E ×1セット  
屋内用1320タイプ  
①132cm  
月額レンタル料 **5,200円** 利用者様負担額(1割) **520円**

A ×1セット + F ×1セット  
屋内用1730タイプ  
①74cm ②99cm  
月額レンタル料 **6,400円** 利用者様負担額(1割) **640円**

A ×1セット + E ×1セット  
屋内用2040タイプ  
①74cm ②130cm  
月額レンタル料 **6,600円** 利用者様負担額(1割) **660円**

①65cm ②93cm ③74cm  
N ×1セット + C ×1セット  
屋内用らくらくダブル2320タイプ  
月額レンタル料 **8,400円** 利用者様負担額(1割) **840円**

①65cm ②124cm ③74cm  
N ×1セット + B ×1セット  
屋内用らくらくダブル2630タイプ  
月額レンタル料 **8,400円** 利用者様負担額(1割) **840円**

**組み合わせ診断ツール** 測定のかんたん!  
必要な手すり長さを入力すれば、このような情報が確認できます。  
測定して入力のかんたん2ステップで結果がわかる  
●おすすめセット  
●そのセットに必要なサブセット・ユニット  
●それらの品番・希望小売価格  
●手すりが曲がる位置までの長さ  
こちらからお試してください

特殊寝台  
床ずれ  
防止用具  
変換器具  
徘徊感知機器  
車いす  
スロープ  
手すり  
歩行補助  
歩行器  
移動用  
吸引器  
その他  
特定福祉用具  
住宅改修

## スムーディ

階段の狭いスペースにも設置可能。今まで置けなかった所に

標準タイプ



ステップタイプ



ロングタイプ



仕 様		標準伸縮タイプ	ステップ伸縮タイプ	ステップ980伸縮タイプ	ロング1700伸縮タイプ	ロング2400伸縮タイプ	ロング3460伸縮タイプ
外観	片手すり						
	両手すり						
対応段差（高さ）の目安		3段（45cm）	2段（30cm）	3段（45cm）	4段（60cm）	6段（90cm）	9段（135cm）
手すり全長		135±5cm	100±5cm	135±5cm	170±10cm	240±10cm	346±15cm



タイプ	品 番	コード	TAIS	月額レンタル料	利用者様負担額 (1割)
★ 標準伸縮タイプ 片手すり	XPN-L80611	1073172	00980-000345	10,000円	1,000円
★ 標準伸縮タイプ 両手すり	XPN-L80612	1073173	00980-000346	12,500円	1,250円
★ ステップ伸縮タイプ 片手すり	XPN-L80613	1073146	00980-000347	10,000円	1,000円
★ ステップ伸縮タイプ 両手すり	XPN-L80614	1073147	00980-000348	13,900円	1,390円
★ ステップ980伸縮タイプ 片手すり	XPN-L80625	1073145	00980-000359	10,000円	1,000円
★ ステップ980伸縮タイプ 両手すり	XPN-L80626	1073150	00980-000360	13,980円	1,398円

### 組み合わせ診断ツール

必要な手すり長さを入力すれば、このような情報が確認できます。

- おすすめセット
- そのセットに必要なサブセット・ユニット
- それらの品番・希望小売価格
- 手すりが曲がる位置までの長さ

タイプ	品 番	コード	TAIS	月額レンタル料	利用者様負担額 (1割)
★ ロング1700伸縮タイプ 片手すり	XPN-L80627	1073160	00980-000361	13,000円	1,300円
★ ロング1700伸縮タイプ 両手すり	XPN-L80628	1073161	00980-000362	15,000円	1,500円
★ ロング2400伸縮タイプ 片手すり	XPN-L80617	1073162	00980-000351	14,860円	1,486円
★ ロング2400伸縮タイプ 両手すり	XPN-L80618	1073163	00980-000352	20,000円	2,000円
★ ロング3460伸縮タイプ 片手すり	XPN-L80619	1073164	00980-000353	18,620円	1,862円
★ ロング3460伸縮タイプ 両手すり	XPN-L80620	1073165	00980-000354	27,000円	2,700円

たよレール SOTOE (ソトエ)

マツカ

ソトでも使える置くだけ手すり



■材質  
手すり／(皮膜)半硬質樹脂、(芯材)アルミパイプ、抗菌仕様  
ジョイント／アルミ合金、ベースプレート／スチール、樹脂皮膜  
調整ゴム／合成ゴム、支柱・台座／ステンレス  
■重量：BZK-01 約17.8kg、BZK-02 約20.6kg

たよレール SOTOE (片手すり)

コード **1073121** TAIS 01265-000248

月額レンタル料 **4,200円** 利用者様負担額 (1割) **420円**

たよレール SOTOE (両手すり)

コード **1073123** TAIS 01265-000251

月額レンタル料 **5,000円** 利用者様負担額 (1割) **500円**

BZK-03 (スリム型)



BZK-04 (スリム型)



わたレールEK

BZW-7057EK(長さ57~70cm)  
BZW-9070EK(長さ70~90cm)  
BZW-1290EK(長さ90~120cm)



■材質  
手すり／(皮膜)半硬質樹脂、(芯材)アルミパイプ、抗菌仕様、ブラケット／アルミ合金  
■重量：BZW-7057EK 約1.5kg、BZW-9070EK 約1.7kg、BZW-1290EK 約2.0kg

たよレールSOTOEとわたレールEKの組合せコード

たよレールSOTOE(台数)	BZK-01(1台)	BZK-01(2台)	BZK-02(1台)	BZK-02(2台)	BZK-03(1台)	BZK-04(1台)
商品画像 ※わたレールEKのサイズにより品番が異なります						
使用するわたレールEK	セット品番	セット品番	セット品番	セット品番	セット品番	セット品番
	BZK-7057EK BZK-01S-7057	BZK-01W-7057	BZK-02S-7057	BZK-02W-7057	BZK-03S-7057	BZK-04S-7057
	BZK-9070EK BZK-01S-9070	BZK-01W-9070	BZK-02S-9070	BZK-02W-9070	BZK-03S-9070	BZK-04S-9070
	BZK-1290EK BZK-01S-1290	BZK-01W-1290	BZK-02S-1290	BZK-02W-1290	BZK-03S-1290	BZK-04S-1290
	コード <b>1073122</b> TAIS 01265-000250	コード <b>1073138</b> TAIS 01265-000249	コード <b>1073124</b> TAIS 01265-000252	コード <b>1073125</b> TAIS 01265-000253	コード <b>1073141</b> TAIS 01265-000260	コード <b>1073142</b> TAIS 01265-000262
	月額レンタル料 <b>6,000円</b>	月額レンタル料 <b>10,200円</b>	月額レンタル料 <b>8,520円</b>	月額レンタル料 <b>13,600円</b>	月額レンタル料 <b>6,000円</b>	月額レンタル料 <b>8,460円</b>
	利用者様負担額 (1割) <b>600円</b>	利用者様負担額 (1割) <b>1,020円</b>	利用者様負担額 (1割) <b>852円</b>	利用者様負担額 (1割) <b>1,360円</b>	利用者様負担額 (1割) <b>600円</b>	利用者様負担額 (1割) <b>846円</b>

特殊寝台

床ずれ防止用具

変換器

徘徊感知機器

車いす

スロープ

手すり

歩行補助

歩行器

移動用

吸器吸入器

特定福祉用具

住宅改修

# アットグリップ AT-CRシリーズ

組み合わせ部材が増えて設置可能な環境が増えました



■ベースサイズ: N/80×45cm S/94×30cm  
■手すり高さ: 75~90cm (7段階)

2枚プレートでも  
L字に設置が可能に  
なりました。



プレートの中央にも  
支柱を取り付けることが  
できます。



N2



S-N



N-S-N



S2-N

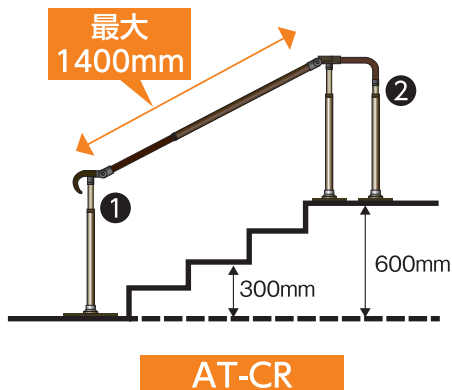

仕様	全長	品番	コード	TAIS	月額レンタル料	利用者様負担額 (1割)
—	—	AT-CR-240	1073291	00221-000631	5000円	500円
N2	135~150	AT-CR-E800-N2	1073292	00221-000633	12,000円	1,200円
N2	150~175	AT-CR-E1050-N2	1073293	00221-000635	12,000円	1,200円
N2	175~210	AT-CR-E1400-N2	1073294	00221-000637	12,000円	1,200円
S-N	115~130	AT-CR-E800-S-N	1073295	00221-000639	11,500円	1,150円
S-N	130~155	AT-CR-E1050-S-N	1073296	00221-000641	11,500円	1,150円
S-N	155~190	AT-CR-E1400-S-N	1073297	00221-000643	11,500円	1,150円
N-S-N	200~230	AT-CR-E1600-N-S-N	1073298	00221-000645	18,000円	1,800円
N-S-N	215~255	AT-CR-E1850-N-S-N	1073299	00221-000647	18,000円	1,800円
N-S-N	240~290	AT-CR-E2200-N-S-N	1073300	00221-000649	18,000円	1,800円
N-S-N	230~280	AT-CR-E2100-N-S-N	1073301	00221-000651	18,000円	1,800円
N-S-N	255~315	AT-CR-E2450-N-S-N	1073302	00221-000653	18,000円	1,800円
N-S-N	280~350	AT-CR-E2800-N-S-N	1073303	00221-000655	18,000円	1,800円
S2-N	180~210	AT-CR-E1600-S2-N	1073304	00221-000657	17,500円	1,750円
S2-N	195~235	AT-CR-E1850-S2-N	1073305	00221-000659	17,500円	1,750円
S2-N	220~270	AT-CR-E2200-S2-N	1073306	00221-000661	17,500円	1,750円
S2-N	210~260	AT-CR-E2100-S2-N	1073307	00221-000663	17,500円	1,750円
S2-N	235~295	AT-CR-E2450-S2-N	1073308	00221-000665	17,500円	1,750円
S2-N	260~330	AT-CR-E2800-S2-N	1073309	00221-000667	17,500円	1,750円

## スタンディ PN-L80401

パナソニック

折りたたみ可能な面すり  
面と棒の両方を備えることで、  
立ち上がりや、立ったままの動作が  
不安定な方をサポートします。  
さらに、折りたたみ可能な  
省スペース設計だから  
活用の場が広がります



自立を支援し、日常生活を快適サポート



- サイズ：全幅63×奥行78×全高70～85cm
- ベース厚さ：1.1cm
- 重量：22.5kg
- 最大使用者体重：100kg
- (材質)
- ベース・面すり・フレーム：スチール
- 平面部：ポリエチレン
- 面すり被部：エストラマー
- ベース縁ゴム：合成ゴム
- カーペット：合成繊維

★ コード	1073081
TAIS	00980-000315

月額レンタル料 **3,100円**      利用者様負担額 (1割) **310円**

## ツインディ PN-L80101

パナソニック



- サイズ：全幅63×奥行78×全高70～85cm
- 重量：21.5kg
- 最大使用者体重：100kg
- (材質)
- ベースフレーム・面すりフレーム：スチール
- ベース縁ゴム：合成ゴム
- トップネジ：ポリアセタール樹脂、スチール
- 回転リング：ポリアセタール樹脂、アルミ
- 支柱カバー：ポリプロピレン
- カーペット：(表面) ポリプロピレン (裏面) アクリル樹脂

★ コード	1073054
TAIS	00980-000203

月額レンタル料 **2,600円**      利用者様負担額 (1割) **260円**

## ルーツ エントランス

モルテン

玄関まわりでの歩行、段差を昇る・降りる、立つ・座るの動作をサポート

(両手すり仕様：MNTPOE2)

(片手すり仕様：MNTPOE)



障害物がある場所での使用



導線に沿って角度を調整できるので、柱や靴箱などの障害物があっても手すりを設置することができます。

- サイズ：全幅105×奥行140・170・200cm
- 連結手すり：60/90/120cm
- 手すり高さ：85・80・75cm
- 重量：MNTPOE・38.1kg/MNTPOE2・47.7kg

[段差設置時のサイズ目安]

連結手すり	ベース間の距離(目安)	段差高さ
60cm	40cm	30cm以下
90cm	70cm	45cm以下
120cm	100cm	60cm以下

### MNTPOE (片手すり)

コード	1073100	TAIS	00054-000432
-----	---------	------	--------------

月額レンタル料 **6,260円**      利用者様負担額 (1割) **626円**

### MNTPOE2 (両手すり)

コード	1073101	TAIS	00054-000433
-----	---------	------	--------------

月額レンタル料 **9,400円**      利用者様負担額 (1割) **940円**

特殊寝台

床ずれ  
防止用具

変換  
器具

徘徊  
感知器

車いす

スロープ

手すり

歩行補助  
つえ

歩行器

移動用  
リフト

吸引器  
その他

特定福祉  
用具

住宅改修

## スルーディ〈トイレ用〉

パナソニック

デザイン性と使いやすさを兼ねた“スルーディカーブ”



手すり部分は、握りやすさ・動きやすさにも配慮



袖リモコンがぶつからない

袖リモコン操作もしやすい

- サイズ：全幅70×奥行50×高さ55～70cm
- 重量：両手すり/15.2kg  
片手すり/12.7kg
- 材質：ひじ掛け・支柱カラー/ポリプロピレン  
ベース・上支柱・下支柱/スチール  
ベースカバー・支柱カバー/エラストマー

### スルーディ〈トイレ用〉両手すり

コード **1071033** TAIS 00980-000431

月額レンタル料 **3,560円** 利用者様負担額(1割) **356円**

### スルーディ〈トイレ用〉片手すり

コード **1071034** TAIS 00980-000432

月額レンタル料 **3,020円** 利用者様負担額(1割) **302円**

## アットグリップ トイレサポート

アロン化成

どんな便器にも、トイレ環境にも置ける「置くだけ」タイプ



- サイズ：全幅66×奥行47×高さ56～65cm
- 重量：H-S/約11.8kg、H-T/約14.6kg
- 材質：木製ひじ掛け/ラバーウッド無垢材  
支柱・ベースプレート/スチール  
支柱カバー/ポリエチレン  
専用マット/ポリウレタン

### 片側はねあげタイプ H-S

コード **1071028** TAIS 00221-000577

月額レンタル料 **2,600円** 利用者様負担額(1割) **260円**

### 両側はねあげタイプ H-T

コード **1071029** TAIS 00221-000578

月額レンタル料 **3,100円** 利用者様負担額(1割) **310円**

## 洋式トイレ用手すり SA手すり

シコク

機能性充実でトイレ用手すり「新定番」に!

トイレ空間でのケアが1台で可能に



- トイレでの移動動作補助
- 方向転換時の転倒予防に
- 介助時の着脱衣を補助

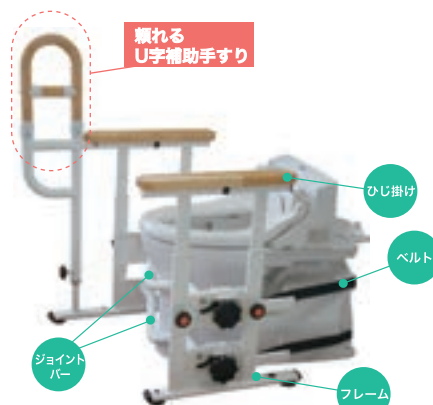

- フレームはサビに強いステンレス製です。

POINT 「1台で2役」の機能を持つ手すりです、すっきり!

従来のトイレ用手すりと、壁固定のL型手すり(縦型手すり)の2つの機能を、1台に盛りこみ、すっきりと配置できます。



POINT 介助がよりスムーズに♪

「U字補助手すり」を両手でつかむことで、立位が安定し、着脱衣時の介助がよりスムーズに行えます。

コード **1071026** TAIS 01235-000225

月額レンタル料 **5,740円** 利用者様負担額(1割) **574円**

洋式トイレ用フレーム S-はねあげR-2 アロン化成



ひじ掛けの高さを  
55~70cmに  
調節することが  
可能です

- サイズ: 全幅66×全高55~70×奥行55cm
- 重量: 9.8kg
- 材質: フレーム/スチール
- 材質: ひじ掛け/ポリプロピレン、ポリエチレン
- 耐荷重: 100kg

★	コード	1071019
	TAIS	00221-000451

月額レンタル料 **3,100円**      利用者様負担額 (1割) **310円**

洋式トイレ用スライド手すり PN-L53001 パナソニックエイジフリー



ひじ掛けが後方にスライド  
するので移乗時にじゃまに  
なりません

- サイズ: 全幅65×全高58~74×奥行45cm
- 重量: 8.5kg
- 材質: フレーム/ステンレス、ひじ掛け/ポリプロピレン
- 耐荷重: 約100kg

★	コード	1071020
	TAIS	00980-000191

月額レンタル料 **3,100円**      利用者様負担額 (1割) **310円**

トイレ用たちあっぷⅡ CKJ-01 矢崎化工



- サイズ: 全幅68.5×全高58~68×奥行47cm
- 重量: 6.8kg
- 材質: フレーム/ステンレス、ひじ掛け/発砲樹脂
- 耐荷重: 100kg以下

★	コード	1071021
	TAIS	00055-000130

月額レンタル料 **3,100円**      利用者様負担額 (1割) **310円**

ルーツ (スモールタイプ) モルテン

狭いスペースでの立つ・座るの動作をサポート



- 前傾姿勢が取りやすく、立ち上がりが楽になります。
- 手すり全体に“つなぎ目”がなく、汚れが簡単に拭き取れます。

- サイズ: ベース/幅46×奥行66cm、手すり部/幅35×高さ60・65・70cm

★	片手	コード	1073066
		TAIS	00054-000216

月額レンタル料 **2,600円**      利用者様負担額 (1割) **260円**

★	両手	コード	1073067
		TAIS	00054-000217

月額レンタル料 **3,100円**      利用者様負担額 (1割) **310円**

FR手すり シコク

手すりで排泄しやすい姿勢を保持



フロント手すりがあることで、前傾姿勢を保持した時の転倒を防止



フロント手すりをはね上げて収納 (はね上げ) でき、立ち上がり動作をスムーズに行えます。

- サイズ: 全幅62~72 (左右5cmずつ無段階調節) × 全高56~71 (3cmピッチ、6段階調節) × 奥行56cm
- 重量: 約12kg
- 材質: 本体/ステンレス
- 材質: フロントレスト・アームレスト/天然木

★	コード	1071022
	TAIS	01235-000178

月額レンタル料 **3,840円**      利用者様負担額 (1割) **384円**

ポータブルトイレ用フレーム ささえ アロン化成

背もたれ、ひじ掛けともに  
使いやすい高さに  
調節できます



- サイズ: 全幅63×全高73~81×奥行63cm
- 重量: 8.0kg
- 材質: フレーム: スチール (メラミン樹脂塗装)
- ジョイント・背もたれ: ABS
- ベース板: PP    ■ひじ掛けカバー: エラストマー

★	コード	1072007
	TAIS	00221-000054

月額レンタル料 **2,060円**      利用者様負担額 (1割) **206円**

特殊寝台

床ずれ防止用具

変換器

感知機器

車いす

スロープ

手すり

歩行補助

歩行器

移動用

吸引器その他

特定福祉用具

住宅改修

## 手すり《事例集》

特殊寝台

床ずれ  
防止用具

体位  
変換器

徘徊  
感知機器

車いす

スロープ

手すり

歩行補助  
つえ

歩行器

移動用  
リフト

吸引器  
その他

特定福祉  
用具

住宅改修

### ソファからの立ち座り



#### ★ポイント

座面が低く、お尻が沈み込むソファからの立ち上がりが可能となります。



### 廊下の移動



#### ★ポイント

長い廊下、階段の前の動線を安全に確保できます。



## 手すり《事例集》

## 台所・脱衣所



## ★ポイント

家事など日常の立ちっぱなし作業をサポートしてくれます。

## 廊下・ベランダからの出入り



## ★ポイント

ベランダで洗濯物を干すときなど、ふらつき防止に繋がります。

特殊  
寝台床  
ずれ  
防  
止  
用  
具体  
位  
変  
換  
器排  
徊  
感  
知  
機  
器車  
い  
すス  
ロ  
ー  
プ手  
す  
りつ  
え  
歩  
行  
補  
助歩  
行  
器移  
動  
用  
リ  
フ  
ト吸  
入  
器  
の  
他  
そ  
の  
他特  
定  
福  
祉  
用  
具住  
宅  
改  
修

## 手すり《事例集》

### 段差の昇り降り



#### ★ポイント

超コンパクト設計のため、狭い場所への設置が可能です。



#### ★ポイント

掃き出し窓の高い段差に、ステップ台2段付きの手すりを設置。



特殊寝台

床ずれ防止用具

変換器

感知機器

車いす

スロープ

手すり

歩行補助

歩行器

移動用リフト

吸引器  
吸入器

特定福祉用具

住宅改修

## 手すり《事例集》

## 玄関の出入り



## ★ポイント

重たい玄関ドアの開閉時の支えとなり、転倒リスクを軽減します。

## 玄関・アプローチ



## ★ポイント

屋外でも工事不要で、長めのアプローチや階段にも簡単に設置でき、安心して外出できるようになります。

特殊  
寝台床  
ずれ  
防  
止  
用  
具変  
換  
器  
位感  
知  
機  
器  
個車  
い  
すス  
ロー  
プ手  
す  
りつ  
歩  
行  
補  
助  
え歩  
行  
器リ  
フ  
ト  
用そ  
の  
他  
吸  
入  
器用  
具  
特  
定  
福  
祉住  
宅  
改  
修

## 歩行補助つえの種類と選び方

歩行時に身体を支え、バランスを維持します。

つえの性能や使い方とご利用者の身体状況を考えて無理なく使えるつえをお選びください。

一脚づえでは、不安な方へ



### 四点杖

支持面積が広く、安定性に優れています。



4本の脚で歩行姿勢を支えます。サイドウォーカーよりコンパクトで、平らな空間での使用に適しています。

握力や手首の力の少ない方へ



### ロフストランドクラッチ

前腕部で支える杖。



握りとカフ（腕をホールドする部分）で前腕を支えるため、握力が十分でない場合でも使用可能です。

手指の変形やリウマチの方に



### プラットホームクラッチ

前腕部で支える杖。



「前腕支持部」に腕をのせて体重を支え、バランスを保つ程度にグリップを使用します。グリップは角度調整可能です。

片足に体重をかけられない方に



### 松葉づえ

上肢全体で支え、側方への安定性が高い杖。



左右の脇下に1本ずつ挟み、手で握って使用します。ロフストランドクラッチより安定性に優れています。

歩行器を使いたいが、片手しか使えない方に



### サイドウォーカー

体の横で支え、安定性に優れています。



多脚杖以上に安定感に優れています。立ち上がりの補助としても使用可能。広い平らな場所での使用に適しています。

## 四脚バランスステッキ

フランスベッド



### 5613CC

■サイズ：全長64～87cm（10段階）  
ベース／約15×21cm  
■重量：約830g ■材質：アルミ

### 5611CC

■サイズ：全長64～87cm（10段階）  
ベース／約20×31cm  
■重量：約1,060g ■材質：アルミ

5613CC

★ コード **1103011**  
TAIS 00200-000029

5611CC

★ コード **1103010**  
TAIS 00200-000027

月額レンタル料

**1,000円**(非課税)

利用者様負担額(1割)

**100円**(非課税)

## ささえ四点支持ステッキ R8000

ひまわり



■サイズ：全長65.5～88cm（10段階）  
ベース／14.5×21cm  
■重量：565g  
■材質：アルミ

★ コード **1130076**

TAIS 00320-000006

月額レンタル料

**1,000円**(非課税)

利用者様負担額(1割)

**100円**(非課税)

## 2ウェイステッキ

ユーバ産業

四点前後可動式で、握る力が弱くても安定するステッキ

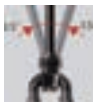
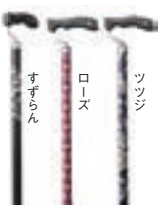

可動を切り替えて固定にすることで通常の4点杖としても使用可能

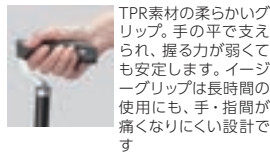

TPR素材の柔らかいグリップ。手の平で支えられ、握る力が弱くても安定します。イージーグリップは長時間の使用にも、手・指間が痛くなりやすい設計です

■サイズ：全長65～93cm  
■重量：470g

コード **1103038**

TAIS 01096-000055

月額レンタル料

**1,000円**(非課税)

利用者様負担額(1割)

**100円**(非課税)

レバーを動かすだけで前後可動・固定の切替ができます

## ケアリングスーパー多点杖

ケアリング



■サイズ：全長65～87.5cm（10段階）  
■重量：490g  
■材質：アルミ



C088：カーボン



C089：ピンク



コード **1103034**

TAIS 01765-000005

月額レンタル料

**1,000円**(非課税)

利用者様負担額(1割)

**100円**(非課税)

テトラ・ケイン α

田辺プレス



- S** ■サイズ：全長59～74cm (16段階)  
■重量：500g  
■ベース：22×16cm  
■材質：マグネシウム合金
- M** ■サイズ：全長69～84cm (16段階)  
■重量：530g  
■ベース：22×16cm  
■材質：マグネシウム合金

★	コード	<b>1103043</b>	★	コード	<b>1103044</b>
	TAIS	01105-000033		TAIS	01105-000034
月額レンタル料		利用者様負担額 (1割)			
<b>1,000円</b> (非課税)		<b>100円</b> (非課税)			

オールカーボンクオッドケイン四点式

島製作所



- サイズ：全長60.5～86cm (11段階)  
■ベース：14×18.5cm
- 重量：400g
- 材質：カーボン

★	コード	<b>1103023</b>
	TAIS	00576-000031
月額レンタル料		利用者様負担額 (1割)
<b>1,000円</b> (非課税)		<b>100円</b> (非課税)

かるがも4ポイントステッキ

フジホーム



- サイズ：全長71～93cm (10段階)
- 重量：570g
- ベース：10.6×10.6cm
- 材質：アルミニウム
- ※同タイプのニュー4ポイントステッキもあります

※市町村によって、介護保険の対象とならない場合があります。

★	コード	<b>1103031</b>
	TAIS	00121-000015
月額レンタル料		利用者様負担額 (1割)
<b>1,000円</b> (非課税)		<b>100円</b> (非課税)

カーボン四点可動式スモールタイプ

島製作所



- サイズ：全長62.5～88cm (11段階)
- 重量：440g
- 材質：カーボン、ナイロン樹脂



カーボン柄グレー  
かすみ草

★	コード	<b>1101011</b>
	TAIS	00576-000033
月額レンタル料		利用者様負担額 (1割)
<b>1,000円</b> (非課税)		<b>100円</b> (非課税)

ロフストランドクラッチ

松永製作所



在庫限り

- CMS-60L**  
■グリップ高さ：64.5～97.0cm  
■重量：575g
- CMS-60S**  
■グリップ高さ：52.0～77.0cm  
■重量：510g

★	CMS-60L	コード	<b>1130400</b>	★	CMS-60S	コード	<b>1104015</b>
	TAIS	00066-000194	TAIS		00066-000193		
月額レンタル料		利用者様負担額 (1割)					
<b>1,000円</b> (非課税)		<b>100円</b> (非課税)					

カラーロフストランドクラッチ M25

フランスベッド



在庫限り

- サイズ：全長75.5～95.5cm (9段階)
- 重量：600g
- 材質：アルミニウム

★	コード	<b>1101008</b>
	TAIS	00200-000374
月額レンタル料		利用者様負担額 (1割)
<b>1,000円</b> (非課税)		<b>100円</b> (非課税)

クイックフィット型松葉づえ 2本1セット

フランスベッド



- サイズ：大人用/111.8～132.1cm、  
小人用/94～114.3cm
- 重量：大人用/780g、子供用/700g
- 材質：アルミ
- 長さ9段階調節、握り5段階調節
- 耐荷重：約100kg

大人用 N-3030	コード	<b>1102007</b>	小人用 N-3031	コード	<b>1102006</b>
	TAIS	00200-000023		TAIS	00200-000023
月額レンタル料		利用者様負担額 (1割)			
<b>1,000円</b> (非課税)		<b>100円</b> (非課税)			

リリーフ Aタイプ

モルテン

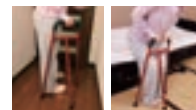

独自の3点支持構造により、しっかりと体を支えます。「立つ・座る」「歩行」「立位保持」により良い環境を

- サイズ：(M) 全幅24.5×全高78×全長45cm  
(L) 全幅26×全高84×全長47cm
- 重量：(M) 770g / (L) 810g
- 材質：本体/マグネシウム合金、グリップ/エラストマー
- 耐荷重：100kg

M MRLFAM	L MRLFAL		
コード	<b>1104031</b>	コード	<b>1104032</b>
TAIS	00054-000407	TAIS	00054-000408
月額レンタル料		利用者様負担額 (1割)	
<b>1,000円</b> (非課税)		<b>100円</b> (非課税)	

特殊寝台  
床ずれ  
防止用具  
変換器  
変換器  
感知機器  
歩行補助  
歩行器  
移動用  
吸気器  
その他  
特定福祉  
用具  
住宅改修

## 歩行器の種類と選び方

身体の状況	種 類	特 徴
両腕の筋力があり、立位保持が可能だが歩行不安定な方に	固定型	持ち上げて前方に運び、歩を進めるタイプです
両手の動きと立位保持も可能な方に	交互型	持ち上げるのではなく、左右交互に振り出して歩を進めるタイプです
固定型を持ち運び使用したい方に	折りたたみ型	固定型の折たたみタイプ。
固定型を持ち上げるのが困難な方に	キャスター付歩行器	固定型にキャスターが付いたタイプです。押しながら前進します
両腕で支えられ立位バランスも良い方に	歩行車	両腕で支えて押しながら使用します
手の支えが弱く立位バランスも悪い方に	サークル型（馬蹄型）	両手や肘で支え、からだをもたれながら使用します
握る力や手の支えが弱い方に	アーム型（前腕支持型）	前腕を支持台にのせて使用します

### セーフティーアームウォーカー イーストアイ



#### 標準 SAWR

■サイズ：全幅57×奥行45×高さ66.5～76.5cm  
■重量：2.8kg

★コード **1091067** TAIS 00465-000036

#### ミニ SAWSR

■サイズ：全幅54×奥行43×高さ59～69cm  
■重量：2.7kg

★コード **1091073** TAIS 00465-000037

#### ハイ SAWHR

■サイズ：全幅58.5×奥行46×高さ75.5～85.5cm  
■重量：3.0kg

★コード **1130387** TAIS 00465-000099

#### SS SAWSSR

■サイズ：全幅47×奥行39×高さ59～69cm  
■重量：2.5kg

★コード **1091069** TAIS 00465-000043

月額レンタル料

**2,000**円(非課税)

利用者様負担額(1割)

**200**円(非課税)

### セーフティーアームウォーカー Cタイプ イーストアイ



#### 標準 SAWCR

■サイズ：全幅57×奥行51×高さ71.5～81.5cm  
■重量：3.1kg

★コード **1091064** TAIS 00465-000025

#### ミニ SAWCSR

■サイズ：全幅55×奥行48×高さ64～74cm  
■重量：2.9kg

★コード **1091070** TAIS 00465-000040

#### ハイ SAWCHR

■サイズ：全幅58.5×奥行51×高さ80.5～90.5cm  
■重量：3.3kg

★コード **1091075** TAIS 00465-000047

#### SS SAWCSSR

■サイズ：全幅47×奥行44×高さ64～74cm  
■重量：2.7kg

★コード **1091068** TAIS 00465-000044

月額レンタル料

**2,000**円(非課税)

利用者様負担額(1割)

**200**円(非課税)

### セーフティーアームウォーカー Mタイプ イーストアイ



#### 標準 SAWMR

■サイズ：全幅62×奥行54×高さ73.5～83.5cm  
■重量：3.5kg

★コード **1091017** TAIS 00465-000039

#### ミニ SAWMSR

■サイズ：全幅60×奥行52×高さ66～76cm  
■重量：3.3kg

★コード **1094046** TAIS 00465-000041

#### ハイ SAWMHR

■サイズ：全幅64×奥行54×高さ82.5～92.5cm  
■重量：3.7kg

★コード **1091074** TAIS 00465-000048

#### SS SAWMSSR

■サイズ：全幅52×奥行48×高さ66～76cm  
■重量：3.1kg

★コード **1091023** TAIS 00465-000045

月額レンタル料

**2,000**円(非課税)

利用者様負担額(1割)

**200**円(非課税)

### セーフティーアームウォーカー Lタイプ イーストアイ



#### 標準 SAWLR

■サイズ：全幅63×奥行57×高さ79.5～89.5cm  
■重量：3.8kg

★コード **1091066** TAIS 00465-000017

#### ミニ SAWLSR

■サイズ：全幅61×奥行55×高さ72～82cm  
■重量：3.7kg

★コード **1091072** TAIS 00465-000054

#### ハイ SAWLHR

■サイズ：全幅64.5×奥行57×高さ88.5～98.5cm  
■重量：4.0kg

★コード **1091077** TAIS 00465-000100

月額レンタル料

**2,000**円(非課税)

利用者様負担額(1割)

**200**円(非課税)

### セーフティーアームウォーカー Gタイプ イーストアイ



#### 標準 SAWGR

■サイズ：全幅68×奥行59×高さ79.5～89.5cm  
■重量：4.8kg

★コード **1091065** TAIS 00465-000038

#### ミニ SAWGSR

■サイズ：全幅65.5×奥行57×高さ72～82cm  
■重量：4.5kg

★コード **1091071** TAIS 00465-000027

#### ハイ SAWGHR

■サイズ：全幅69.5×奥行59×高さ88.5～98.5cm  
■重量：5.0kg

★コード **1091076** TAIS 00465-000046

月額レンタル料

**2,000**円(非課税)

利用者様負担額(1割)

**200**円(非課税)

### セーフティーアーム Vタイプウォーカー イーストアイ



#### 標準 SAV

■サイズ：全幅63.5×奥行55×高さ75～85cm  
■重量：4.9kg

★コード **1091041** TAIS 00465-000055

#### ミニ SAVS

■サイズ：全幅60×奥行53×高さ69.5～79.5cm  
■重量：4.4kg

★コード **1091047** TAIS 00465-000103

月額レンタル料

**2,000**円(非課税)

利用者様負担額(1割)

**200**円(非課税)

セーフティーアームウォーカースリムタイプ

イーストアイ

スリムサイズの歩行器



■サイズ:全幅51×奥行42  
×高さ66.5~76.5cm  
■重量:2.7kg

SW5110 (標準)

★ コード **1091137**  
TAIS 00465-000115



■サイズ:全幅51×奥行48  
×高さ71.5~81.5cm  
■重量:2.9kg

SW5210 (Cタイプ)

★ コード **1091139**  
TAIS 00465-000116



■サイズ:全幅56×奥行48  
×高さ73.5~83.5cm  
■重量:3.3kg

SW5310 (Mタイプ)

★ コード **1091135**  
TAIS 00465-000117

月額レンタル料  
**2,000円**(非課税)

利用者様負担額(1割)  
**200円**(非課税)

セーフティーアーム交互式

イーストアイ



左右の握り手を  
交互に動かすタイプです

■サイズ:全幅56×奥行49×高さ  
70~80cm  
■重量:3.1kg

KSAR-C

★ コード **1092005**  
TAIS 00465-000018

月額レンタル料  
**2,000円**(非課税)

利用者様負担額(1割)  
**200円**(非課税)

Rec 01

イースプラス



固定型歩行器に  
イスがつけました

■サイズ:全幅52×奥行50×  
高さ75~90cm  
■重量:2.7kg

※市町村によって、介護保険の  
対象とならない場合があります。

★ コード **1091055**  
TAIS 01600-000001

月額レンタル料  
**2,000円**(非課税)

利用者様負担額(1割)  
**200円**(非課税)

スリムフレームウォーカー

シンエンス

スリムサイズの歩行器



固定型 WFS-4968  
■サイズ:全幅49×奥行45×高さ68.5~81cm  
■重量:2.35kg

★ コード **1091084** TAIS 00855-000002

3インチ固定キャスター WFS-4968WE3G  
■サイズ:全幅49×奥行48.5×高さ76~88.5cm  
■重量:2.85kg

★ コード **1091081** TAIS 00855-000053

3インチ回転キャスター WFS-4968SW3GW  
■サイズ:全幅54×奥行51×高さ76~88.5cm  
■重量:3.25kg

★ コード **1094053** TAIS 00855-000050

5インチ回転キャスター WFS-4968SW5GW3  
■サイズ:全幅54×奥行52.5×高さ81~93.5cm  
■重量:3.65kg

★ コード **1091083** TAIS 00855-000048

月額レンタル料  
**2,000円**(非課税)

利用者様負担額(1割)  
**200円**(非課税)

ミニフレームウォーカー

シンエンス

超コンパクトサイズ歩行器



固定型 WFM-4262  
■サイズ:全幅42×奥行35×高さ62.5~75cm  
■重量:2.4kg

★ コード **1091080** TAIS 00855-000003

3インチ固定キャスター WFM-4262WE3G  
■サイズ:全幅42×奥行39×高さ71~83.5cm  
■重量:2.7kg

★ コード **1091078** TAIS 00855-000013

3インチ回転キャスター WFM-4262SW3GW  
■サイズ:全幅47×奥行40.5×高さ71.0~83.5cm  
■重量:3.1kg

★ コード **1091022** TAIS 00855-000010

5インチ回転キャスター WFM-4262SW5GW3  
■サイズ:全幅47×奥行41×高さ76~88.5cm  
■重量:3.5kg

★ コード **1091079** TAIS 00855-000008

月額レンタル料  
**2,000円**(非課税)

利用者様負担額(1割)  
**200円**(非課税)

MgウォーカーⅢ型

田辺プレス

マグネシウム合金製で  
超軽量の折たたみ歩行器



S ■サイズ:全幅53.5×奥行44×  
高さ63~74cm  
■重量:1.45kg

★ コード **1091053** TAIS 01105-000014

M ■サイズ:全幅56×奥行44×  
高さ74.5~85.5cm  
■重量:1.55kg

★ コード **1091054** TAIS 01105-000015

月額レンタル料  
**2,000円**(非課税)

利用者様負担額(1割)  
**200円**(非課税)

MgウォーカーⅡ型 キャスター付

田辺プレス

小柄な方に最適



■サイズ: S/全幅50×奥行46  
×高さ68~75cm  
M/全幅58×奥行48  
×高さ74.5~87.5cm  
■重量: S/約2.35kg  
M/約2.5kg  
■材質:マグネシウム合金  
■最大使用者体重:200kg

S コード **1091048**  
TAIS 01105-000012

M コード **1091049**  
TAIS 01105-000031

月額レンタル料  
**2,000円**(非課税)

利用者様負担額(1割)  
**200円**(非課税)

特殊  
寝台

床すれ  
防止用具

変体  
換器

感知  
機器

車いす

スロープ

手すり

歩行補助

歩行器

移動用

吸引器  
その他

特定福祉  
用具

住宅改修

特殊寝台

床ずれ防止用具

変換器

感知機器

車いす

スロープ

手すり

歩行補助

歩行器

移動用

その他

特定福祉用具

住宅改修

## アルコー2段ハンドル固定歩行器 星光医療器製作所

2段ハンドルで立ち上がりをサポート

- サイズ: 全幅59~61×奥行48.5~49.5×高さ74~86.5cm
- 重量: 2.6kg
- 材質: アルミ
- 最大使用者体重: 80kg



コード **1091032**

TAIS 00125-000033

月額レンタル料  
**2,000円**(非課税)

利用者様負担額(1割)  
**200円**(非課税)

## アルコー1S型 星光医療器製作所

在宅に使いやすいコンパクトサイズ

- サイズ: 全幅51.5×奥行57×高さ87.5~107.5cm(6段階)
- 重量: 12.4kg
- 材質: スチール
- 折りたたみ幅: 22cm
- 最大使用者体重: 80kg
- キャスター径: 10cm



★コード **1093009**

TAIS 00125-000011

月額レンタル料  
**3,820円**(非課税)

利用者様負担額(1割)  
**382円**(非課税)

## アルコー1G-T型 星光医療器製作所

歩行速度の調整が行える抵抗器付き

- サイズ: 全幅51.5×奥行57×高さ87.5~107.5cm(6段階)
- 重量: 13.6kg
- 材質: スチール
- 最大使用者体重: 80kg
- キャスター径: 11cm



コード **1091046**

TAIS 00125-000021

月額レンタル料  
**4,000円**(非課税)

利用者様負担額(1割)  
**400円**(非課税)

## アルコーニューセルフウォーカー 星光医療器製作所

収納性に優れた多機能コンパクト歩行器

- サイズ: 全幅50.5×奥行54.5×高さ68~88cm(6段階)
- 重量: 9.0kg
- フレーム材質: ステンレス
- 最大使用者体重: 100kg
- キャスター径: 8cm



コード **1093045**

TAIS 00125-000034

月額レンタル料  
**3,000円**(非課税)

利用者様負担額(1割)  
**300円**(非課税)

## スライドウォーカーAnother(アナザー) 日本エスタ

ソリ付き折りたたみ歩行器

- サイズ: 全幅55×奥行46×高さ78~88.5cm(5段階)
- 重量: 約3.0kg
- 材質: アルミ合金、スチール、合成ゴム、合成樹脂
- 最大使用者体重: 100kg
- キャスター径: 3インチ



コード **1091062**

TAIS 00919-000002

月額レンタル料  
**2,000円**(非課税)

利用者様負担額(1割)  
**200円**(非課税)

## アルコー30型 星光医療器製作所

日常生活に便利なカゴ付き歩行車

- サイズ: 全幅51.5×奥行66.5×高さ83~107cm(9段階)
- 重量: 14.0kg
- 材質: スチール
- 最大使用者体重: 80kg
- キャスター径: 15cm



コード **1093035**

TAIS 00125-000036

月額レンタル料  
**4,000円**(非課税)

利用者様負担額(1割)  
**400円**(非課税)

## アルコーSK型 星光医療器製作所

グリップ・抵抗器・ガードバンパー付き

- サイズ: 全幅53×奥行57.5×高さ79~106cm
- 重量: 12.0kg
- 材質: 本体/スチール  
グリップ/EPDM
- 最大使用者体重: 80kg
- キャスター径: 10cm



コード **1093042**

TAIS 00125-000040

月額レンタル料  
**4,000円**(非課税)

利用者様負担額(1割)  
**400円**(非課税)

## アルコー1S-C 星光医療器製作所

バー形状のグリップ・ブレーキ付き

- サイズ: 全幅54×奥行62×高さ87.5~103.5cm
- 重量: 15.4kg
- 材質: 本体/スチール、マット部/ウレタンレザー
- 最大使用者体重: 80kg
- キャスター径: 10cm



ブレーキレバーを固定することで駐車ブレーキがかけられます。

コード **1093046**

TAIS 00125-000051

月額レンタル料  
**4,000円**(非課税)

利用者様負担額(1割)  
**400円**(非課税)

トレウォークスリム

日進医療器

高さ調整はワンタッチ  
ストップハンドル付き歩行車



- サイズ: 全幅55×奥行62×高さ85~105cm
- 重量: 12.6kg
- 材質: スチール
- 最大使用者体重: 75kg
- キャスター径: 前輪6インチ/後輪10cm

★	コード	1093036
	TAIS	00175-000283

月額レンタル料	利用者様負担額 (1割)
4,000円(非課税)	400円(非課税)

アイルムーヴX

アイルリンク

前後どちらからでも利用が可能で、  
狭い廊下でも方向転換しやすい



- サイズ: 全幅57×奥行60×高さ96~116cm (10段階)
- 重量: 13.5kg
- 材質: スチール
- 最大使用者体重: 75kg
- キャスター径: 10cm

コード	1093048
TAIS	01446-000003

月額レンタル料	利用者様負担額 (1割)
3,000円(非課税)	300円(非課税)

ライヒ (Reich)

パラマウントベッド

安定性に配慮した幅広設計  
“あなたらしい” おでかけに



折りたたみ時

- サイズ: 全幅62×奥行66cm
- 高さ: ハイタイプ81~103cm (9段階)  
ロータイプ76~88cm (5段階)
- 重量: 5.8kg
- 材質: カーボン、アルミ、PU他
- 最大使用者体重: 150kg
- キャスター径: 20cm

ハイタイプ KZ-329100
コード 1094217 TAIS 00170-001753
月額レンタル料 利用者様負担額 (1割)
5,000円 500円

ロータイプ KZ-329200
コード 1094218 TAIS 00170-001754
月額レンタル料 利用者様負担額 (1割)
5,000円 500円

ジェミノ

パラマウントベッド

軽くて、使いやすく、  
スタイリッシュ



- サイズ: 全幅60×奥行65cm
- 高さ: L/78~100cm (15段階)  
M/69~88cm (13段階)
- 重量: L/7.5kg、M/7.3kg
- 最大使用者体重: L/150kg、M/130kg
- キャスター径: 20cm

品番	コード	TAIS	月額レンタル料	利用者様負担額 (1割)
L: KZ-325200	1094191	00170-001646	4,320円	432円
M: KZ-325100	1094193	00170-001643	4,280円	428円

品番	コード	TAIS	月額レンタル料	利用者様負担額 (1割)
L: KZ-325220	1094195	00170-001648	5,980円	598円
M: KZ-325120	1094194	00170-001645	5,820円	582円

コンパルリハモ

ナブテスコ

抑速ブレーキ付の  
前腕支持型歩行車

在庫限り

- サイズ: 全幅54.5×奥行65×高さ82~110cm (10段階)
- 重量: 10.9kg
- 材質: アルミ
- 最大使用者体重: 100kg
- キャスター径: 8インチ



抑速ブレーキ  
内蔵ホイール

コード	1094097
TAIS	00025-000024

月額レンタル料	利用者様負担額 (1割)
3,500円	350円

ラビットライト

ウェルパートナース

2WAYで使える前腕支持型歩行車

- サイズ: 全幅51×奥行57.5~60×高さ80~105cm (8段階)
- 座面高: 48cm
- 重量: 8.5kg
- 材質: アルミ
- 最大使用者体重: 100kg



折りたたみ時

WR-7-IW (前輪7インチ)
コード 1094213 TAIS 01009-000052
月額レンタル料 利用者様負担額 (1割)
4,000円 400円

WR-10-IW (前輪10インチ)
コード 1094224 TAIS 01009-000050
月額レンタル料 利用者様負担額 (1割)
4,000円 400円

Friend WF-1 / Friend plus WFP-1 ウェルパートナース

肘をついて上半身を  
あずけた姿勢で楽々歩行

- サイズ: 全幅51×奥行64.5×高さ76~96cm (7段階)
- 座面高: 46cm
- 重量: Friend/8.5kg、Friendplus/8.8kg
- 材質: アルミ
- 最大使用者体重: 100kg
- キャスター径: 前輪8インチ/後輪7インチ



WF-1  
(オレンジ)

WFP-1  
(オレンジ)

段差乗り越え  
キャスター

WF-1
コード 1094121 TAIS 01009-000025
月額レンタル料 利用者様負担額 (1割)
4,000円 400円

WFP-1 段差乗り越えキャスター付
コード 1094128 TAIS 01009-000027
月額レンタル料 利用者様負担額 (1割)
5,000円 500円

KW-41

カフムラサイクル

急加速時のみ自動ブレーキが作動  
車輪の回転を抑え転倒を防止

- サイズ: 全幅52.5×奥行70×高さ79~89cm (5段階)
- 座面高: 45cm
- 重量: 8.7kg
- 材質: アルミ
- 最大使用者体重: 100kg
- キャスター径: 前輪25.5cm/後輪20.3cm



抑速ブレーキ  
内蔵ホイール

コード	1091043
TAIS	00160-000232

月額レンタル料	利用者様負担額 (1割)
3,000円	300円

特殊寝台  
床ずれ  
防止用具  
変体  
換器  
位置  
徘徊  
感知機器  
車いす  
スロープ  
手すり  
歩行補助  
歩行器  
移動用  
リフト  
その他  
特定福祉  
用具  
住宅改修

特殊寝台  
床ずれ  
防止用具  
変換器  
位置  
感知機器  
巡回  
車いす  
スロープ  
手すり  
歩行補助  
歩行器  
移動用  
リフト  
その他  
特定福祉  
用具  
住宅改修

## ハッピーⅢ 竹虎ヒューマンケア

折りたたみ時自立可能

- サイズ:全幅56.5×奥行62×高さ80~93cm(7段階)
- 座面高:52.5cm
- 重量:8.2kg
- 材質:アルミ
- 最大使用者体重:100kg
- キャスター径:19cm



★コード **1094233** TAIS 00110-000134

月額レンタル料 **3,000円** 利用者様負担額(1割) **300円**

抑速ブレーキ2

コード **1094254** TAIS 00110-000144

月額レンタル料 **3,600円** 利用者様負担額(1割) **360円**

## ハッピーⅡ トール 竹虎ヒューマンケア

ハッピーⅡに高さをプラス  
身長の高い方に

- サイズ:全幅58.5×奥行65.5×高さ78~92cm(7段階)
- 座面高:50cm
- 重量:8kg
- 材質:アルミ
- 最大使用者体重:100kg
- キャスター径:19cm



★コード **1094159** TAIS 00110-000127

月額レンタル料 **2,060円** 利用者様負担額(1割) **206円**

抑速ブレーキ

コード **1094188** TAIS 00110-000130

月額レンタル料 **3,460円** 利用者様負担額(1割) **346円**

## シンフォニーSPスリム 島製作所

スリムな歩行車  
収納たっぷりバッグ付き

- サイズ:全幅48×奥行60×高さ77.5~86.5cm
- 重量:4.9kg
- 材質:本体/アルミ(一部スチール)  
タイヤ/EVA、ホイール/PP  
バッグ/ポリエステル
- 最大使用者体重:75kg
- キャスター径:14.5cm



3WAYキャスターでスムーズな方向転換

★コード **1094133**  
TAIS 00576-000039

月額レンタル料 **2,600円** 利用者様負担額(1割) **260円**

## レッツゴー 竹虎ヒューマンケア

便利なトレー付き歩行車

- サイズ:全幅54×奥行60×高さ84~91.5cm(4段階)
- 重量:7.0kg
- 材質:アルミ・スチール
- 最大使用者体重:80kg
- キャスター径:15cm



コード **1091030**  
TAIS 00110-000098

月額レンタル料 **3,100円** 利用者様負担額(1割) **310円**

## ハッピーⅢミニ 竹虎ヒューマンケア

ハッピーⅢの軽量・コンパクト版

- サイズ:全幅51×奥行58×高さ70.5~84cm(7段階)
- 座面高:45cm
- 重量:6.4kg
- 材質:アルミ
- 最大使用者体重:80kg
- キャスター径:18cm



★コード **1094229** TAIS 00110-000135

月額レンタル料 **2,400円** 利用者様負担額(1割) **240円**

抑速ブレーキ2

コード **1094251** TAIS 00110-000145

月額レンタル料 **3,600円** 利用者様負担額(1割) **360円**

## ハッピーミニ トール 竹虎ヒューマンケア

コンパクトタイプのハッピーミニに  
高さをプラス。身長の高い方に

- サイズ:全幅53.5×奥行59.5×高さ70~82cm(7段階)
- 座面高:43cm
- 重量:6.7kg
- 材質:アルミ
- 最大使用者体重:80kg
- キャスター径:18cm



カラー	コード	TAIS
パールホワイト	<b>1094208</b>	00110-000128
ダークグレー	<b>1094158</b>	

月額レンタル料 **2,060円** 利用者様負担額(1割) **206円**

抑速ブレーキ

コード **1094196** TAIS 00110-000132

月額レンタル料 **3,460円** 利用者様負担額(1割) **346円**

## ジスタ WAW33 幸和製作所

駐車ブレーキ操作が必要ない  
ヒヤリハットゼロをめざす歩行車

- サイズ:全幅48×奥行60×高さ70~91cm(8段階)
- 座面高:46.5cm
- 重量:5.9kg
- 材質:アルミ
- 最大使用者体重:80kg
- キャスター径:15cm



コード **1094212**  
TAIS 00030-000241

月額レンタル料 **4,400円** 利用者様負担額(1割) **440円**

## レッツゴーミニ 竹虎ヒューマンケア

屋内専用歩行車

- サイズ:全幅50.5×奥行57×高さ74~81.5cm(4段階)
- 重量:6.2kg
- 材質:本体/スチール、アルミ  
トレイ/ポリプロピレン
- 最大使用者体重:80kg
- キャスター径:15cm



コード **1094091**  
TAIS 00110-000106

月額レンタル料 **3,100円** 利用者様負担額(1割) **310円**

テイコブリトル HS05

幸和製作所

ワンタッチ駐車ブレーキを採用したシンプルな歩行車



- サイズ: 全幅52×奥行64×高さ65~83cm (7段階)
- 座面高: 50cm
- 重量: 5.0kg
- 材質: アルミ
- 最大使用者体重: 75kg
- キャスター径: 前輪18cm/後輪15cm

★	コード	1094062
	TAIS	00030-00099

月額レンタル料 **3,100円** 利用者様負担額 (1割) **310円**

テイコブリトルR HS05R

幸和製作所

抑速機能付で安心走行



- サイズ: 全幅53.5×奥行66.5×高さ65~92cm (10段階)
- 座面高: 52.5cm
- 重量: 7.8kg
- 材質: アルミ
- 最大使用者体重: 75kg
- キャスター径: 前輪18cm/後輪20cm

	コード	1094081
	TAIS	00030-000144

月額レンタル料 **3,100円** 利用者様負担額 (1割) **310円**

テイコブリトル スリム WAW04

幸和製作所

小回りが利き楽に使える軽くてスリムな歩行車



- サイズ: 全幅47×奥行58×高さ64~91cm (10段階)
- 座面高: 48cm
- 重量: 4.5kg
- 材質: アルミ
- 最大使用者体重: 75kg
- キャスター径: 15cm

★	コード	1094094
	TAIS	00030-000163

月額レンタル料 **3,100円** 利用者様負担額 (1割) **310円**

テイコブリトルワゴン WAW07

幸和製作所

大型キャスターで走行性アップ。安全性に優れた歩行車です



- サイズ: 全幅49.5×奥行60×高さ67~91cm (9段階)
- 重量: 7.0kg
- 材質: 本体/アルミ 座面、袋/ナイロン
- 最大使用者体重: 75kg
- キャスター径: 15cm

	コード	1094113
	TAIS	00030-000171

月額レンタル料 **3,100円** 利用者様負担額 (1割) **310円**

テイコブリトルホームF WAW18

幸和製作所

スリムなのに馬蹄型で使える室内専用歩行車



- サイズ: 全幅47.5×奥行65×高さ84~111cm
- 重量: 7.8kg
- 材質: 本体/アルミニウム合金 トレイ/ポリカーボネート カゴ/スチール
- 最大使用者体重: 75kg
- キャスター径: 15cm



便利なトレイ付き

	コード	1094141
	TAIS	00030-000187

月額レンタル料 **4,420円** 利用者様負担額 (1割) **442円**

テイコブリトル ワゴン ミニ WAW21

幸和製作所

幅が45cmでコンパクト設計



- サイズ: 全幅45×奥行59.5×高さ67~91cm
- 重量: 4.9kg
- 材質: 本体/アルミ 袋/ポリエステル
- 最大使用者体重: 75kg
- キャスター径: 13cm

	コード	1094146
	TAIS	00030-000190

月額レンタル料 **3,560円** 利用者様負担額 (1割) **356円**

ヴェーレ

リッチェル

前輪・後輪ともに360度回転するキャスター



前後輪360°自在キャスター



その場で方向転換、狭いスペースで小回りしやすいです。

- サイズ: 全幅61×奥行58×高さ81~91.5cm
- 重量: 6.1kg
- 材質: アルミ
- 最大使用者体重: 80kg
- キャスター径: 前輪12cm/後輪9cm

	コード	1094200
	TAIS	00426-000146

月額レンタル料 **3,000円** 利用者様負担額 (1割) **300円**

テイコブリトルボンベ WAW06

幸和製作所

酸素療法したままで外出できる便利な歩行器



- サイズ: 全幅52×奥行64×高さ74~92cm (7段階)
- 重量: 5.6kg
- 材質: 本体/アルミ 座面、袋/ナイロン
- 最大使用者体重: 75kg
- キャスター径: 15cm

	コード	1094098
	TAIS	00030-000165

月額レンタル料 **3,640円** 利用者様負担額 (1割) **364円**

特殊寝台

床ずれ防止用具

変換器具

感知機器

車いす

スロープ

手すり

歩行補助

歩行器

移動用

吸引器その他

特定福祉用具

住宅改修

特殊寝台

床ずれ防止用具

変換器

感知機器

車いす

スロープ

手すり

歩行補助

歩行器

移動用

その他

特定福祉用具

住宅改修

## ショッピングターン

アロン化成

座面展開と車体展開が連動しているため安心・安全



- サイズ:全幅53×奥行73×高さ72.5~90cm(8段階)
- 座面高:47cm
- 重量:6.1kg
- 材質:本体/アルミ  
座面/ポリエステル
- 最大使用者体重:100kg
- キャスター径:20cm

コード	1094112
TAIS	00221-000507

月額レンタル料 **3,160円**      利用者様負担額(1割) **316円**

## ミケーレ (Michele) WAG01

幸和製作所

イタリア紳士に学ぶクラシカルなデザイン



- サイズ:全幅53.5×奥行60.5×高さ79~95cm
- 重量:5.9kg
- 材質:本体/アルミニウム合金  
座面/合成皮革・ナイロン  
バッグ/合成皮革・ポリエステル
- 最大使用者体重:80kg
- キャスター径:前輪20cm/後輪13cm

左右折り畳みで収納もスリム

コード	1094125
TAIS	00030-000175

月額レンタル料 **3,100円**      利用者様負担額(1割) **310円**

## ヘルシーワンW

ウイズワン

2つの大容量バック



- サイズ:全幅54×奥行55×高さ84~93cm
- 重量:4.5kg
- 材質:本体/アルミニウム  
袋/ポリエステル・リネン・レーヨン
- 最大使用者体重:75kg
- キャスター径:14.5cm

コンパクトにたためます

コード	1094144
TAIS	00063-000038

月額レンタル料 **3,100円**      利用者様負担額(1割) **310円**

## ピウプレスト マム

ウイズワン

座面展開と車体展開が連動しているため安心・安全



- サイズ:全幅50×奥行62×高さ81.5~89cm
- 座面高:43cm
- 重量:5.2kg
- 材質:本体/アルミ  
座面、袋/ポリエステル
- 最大使用者体重:75kg
- キャスター径:14.5cm

コード	1094120
TAIS	00063-000037

月額レンタル料 **3,100円**      利用者様負担額(1割) **310円**

## SALJOL (サルジョル) カーボン歩行車

ラックヘルスケア

デザインを見方に“ココロ”踊る外出をサポート



- サイズ:全幅62×奥行66×高さ83~103cm(ハイタイプ)全幅62×奥行66×高さ76~88cm(ロータイプ)
- 重量:約5.8kg
- 材質:カーボン、アルミ、PU 他
- 最大使用者体重:150kg
- キャスター径:20cm

ハイタイプ

コード	1094170	TAIS	00245-000237
-----	---------	------	--------------

月額レンタル料 **4,500円**      利用者様負担額(1割) **450円**

ロータイプ

コード	1094168	TAIS	00245-000236
-----	---------	------	--------------

月額レンタル料 **4,500円**      利用者様負担額(1割) **450円**

## サンティノ (Santino) WAG02

幸和製作所

バスや電車などの乗降に便利な軽量設計



- サイズ:全幅50×奥行63.5×高さ80~95cm
- 重量:4.9kg
- 材質:本体/アルミニウム合金  
バッグ/合成皮革・ポリエステル
- 最大使用者体重:80kg
- キャスター径:13cm

コンパクトにたためます

コード	1094153
TAIS	00030-000189

月額レンタル料 **2,900円**      利用者様負担額(1割) **290円**

## ヘルシーワン キャンシットヌーボー

ウイズワン

超軽量のイス付きワイドタイプ



- サイズ:全幅56×奥行65×高さ83~94cm
- 重量:5.1kg
- 材質:アルミニウム
- 最大使用者体重:75kg
- キャスター径:14.5cm

コード	1094205
TAIS	00063-000041

月額レンタル料 **3,100円**      利用者様負担額(1割) **310円**

## ヘルシーワン レジェール

ウイズワン

軽くてスリムコンパクトに折りたためます



- サイズ:全幅53×奥行52×高さ75.5~84.5cm(4段階)
- 重量:3.95kg
- 材質:本体/アルミ  
袋/ポリエステル
- 最大使用者体重:75kg
- キャスター径:14.5cm

コード	1094171
TAIS	00063-000039

月額レンタル料 **3,100円**      利用者様負担額(1割) **310円**

セーフティアーム ローラータキリー 大型タイヤタイプ イーストアイ

お買い物・お洗濯など  
沢山の荷物を持ち運び

- サイズ：全幅51×奥行76×高さ83~93cm
- 重量：12kg
- 材質：本体/アルミ（一部スチール）
- 最大使用者体重：100kg
- キャスター径：25.4cm



コード	1094148
TAIS	00465-000108

月額レンタル料 利用者様負担額(1割)  
**3,100円 310円**

リトルターンII/リトルターンII KM アロン化成

ハンドル高さ74~96.5cm  
調節範囲が幅広い

- サイズ：II/全幅48×奥行65cm  
IIKM/全幅50×奥行65cm  
高さ74~96.5cm
- 重量：II/6.9kg IIKM/7.5kg
- 材質：アルミニウム
- 最大使用者体重：100kg



買い物かごが載せられる  
※リトルターンIIKMのみ

コード	1094201	TAIS	00221-000713
-----	---------	------	--------------

月額レンタル料 利用者様負担額(1割)  
**3,400円 340円**

コード	1094204	TAIS	00221-000714
-----	---------	------	--------------

月額レンタル料 利用者様負担額(1割)  
**4,000円 400円**

シトリア WAW23 幸和製作所

軽量でコンパクトでスリムな  
前腕支持歩行車

- サイズ：全幅48×奥行64.5×高さ84~112cm (10段階)
- 重量：7.9kg
- 材質：アルミ
- 最大使用者体重：75kg
- キャスター径：前輪20cm/後輪15cm



折りたたみ時

コード	1094163
TAIS	00030-000226

月額レンタル料 利用者様負担額(1割)  
**4,000円 400円**

コード	1094176
TAIS	00030-000231

月額レンタル料 利用者様負担額(1割)  
**5,000円 500円**

シンフォニーバスケットSP 鳥製作所

前にも後ろにも座れる

- サイズ：全幅51×奥行66×高さ81~92.5cm
- 重量：7.2kg
- 材質：アルミ
- 最大使用者体重：75kg
- キャスター径：14.5cm



コード	1094199	TAIS	00576-000052
-----	---------	------	--------------

月額レンタル料 利用者様負担額(1割)  
**3,100円 310円**

ミシェル WAW22 幸和製作所

幅48cmとコンパクトで  
扱いやすい

- サイズ：全幅48×奥行57.5×高さ70~88cm (6段階)
- 重量：5.6kg
- 材質：フレーム/アルミ  
座面/合成皮革、ナイロン  
バッグ/合成皮革、ポリエステル
- 最大使用者体重：80kg
- キャスター径：前輪20cm/後輪13cm



折りたたみ時

コード	1094161
TAIS	00030-000194

月額レンタル料 利用者様負担額(1割)  
**3,500円 350円**

リトルターンZ アロン化成

最小旋回径が77.4cmと  
小さいため、家の狭い廊下でも  
小回りが利きます

※抑速付は79.9cm

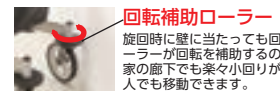

- サイズ：全幅51×奥行62.5×高さ87.5~107.5cm
- 重量：9.5kg
- 材質：アルミニウム
- 最大使用者体重：100kg



コード	1094186	TAIS	00221-000624
-----	---------	------	--------------

月額レンタル料 利用者様負担額(1割)  
**4,000円 400円**

コード	1094185	TAIS	00221-000626
-----	---------	------	--------------

抑速ブレーキ付532310  
月額レンタル料 利用者様負担額(1割)  
**4,000円 400円**

シトリア ワイド WAW27 幸和製作所

体格の大きい方でも使いやすい  
ワイドな前腕支持歩行車

- サイズ：全幅54.5×奥行67.5×高さ84~112cm
- 重量：8.8kg
- 材質：アルミニウム
- 最大使用者体重：100kg



ティッピング機能

コード	1094175	TAIS	00030-000236
-----	---------	------	--------------

月額レンタル料 利用者様負担額(1割)  
**4,000円 400円**

コード	1094177	TAIS	00030-000237
-----	---------	------	--------------

抑速ブレーキ付WAW28  
月額レンタル料 利用者様負担額(1割)  
**5,000円 500円**

エスコート モルテン

行きたいところへ行ける超軽量  
コンパクトタイプの屋内用歩行車

- サイズ：全幅51.5×奥行53×高さ76~92cm
- 重量：3.0kg (3.5kg)
- 材質：アルミ
- 最大使用者体重：80kg
- キャスター径：14.5cm



エスコート

エスコートwp

コード	1094206	TAIS	00054-000612
-----	---------	------	--------------

月額レンタル料 利用者様負担額(1割)  
**3,100円 310円**

コード	1094207	TAIS	00054-000613
-----	---------	------	--------------

月額レンタル料 利用者様負担額(1割)  
**3,200円 320円**

特殊  
寝台  
防止用具  
変換器  
感知機器  
徘徊  
車いす  
スロープ  
手すり  
歩行補助  
歩行器  
移動用  
吸引器  
その他  
特定福祉  
用具  
住宅改修

## くらしサポート歩行車 スムーディ〈買物用〉

パナソニック

収納部が体側にあるので狭い所や傾斜・段差越えもラク♪



2ℓペットボトルが2本置ける底面積

- サイズ：全幅52×奥行64×高さ70～90cm
- 重量：6.3kg
- 材質：アルミ
- 最大使用者体重：100kg
- キャスター径：前輪18cm／後輪15cm

PN-L70101

コード	1094203
TAIS	00980-000440

月額レンタル料

**3,500円**

利用者様負担額(1割)

**350円**

## くらしサポート歩行車 スムーディ〈室内用〉

パナソニック

狭い廊下やベッド横でも小回りしやすく、日常使うものを手元に置いて移動できます。



仕切板の手前側は引出して使えます

- トレイの下は仕切板付きバスケット
- サイズ：全幅51×奥行56×高さ72.5～90cm
- 重量：5.7kg
- 材質：アルミ
- 最大使用者体重：100kg
- キャスター径：17cm

PN-L70201

コード	1094202
TAIS	00980-000441

月額レンタル料

**3,200円**

利用者様負担額(1割)

**320円**

## ロボットアシスト スマートウォーカー RW-01 フランスベッド

電動アシストで、上り坂が快適、下り坂が安心

**在庫限り**



バッテリー



杖を携帯できます

- サイズ：全幅54.6×奥行74×高さ73.5～86cm(6段階)
- 座面高：53cm
- 重量：約9kg
- カゴ積載重量：最大5kg
- 電源：リチウムイオンバッテリー AC100V 50/60Hz
- 充電時間：3時間
- バッテリー動作時間：4時間(※連続歩行時)
- 実用登降坂性能：傾斜7°
- 付属品：専用バッテリー、充電器

コード	1094129
TAIS	00200-000586

月額レンタル料

**7,440円**

利用者様負担額(1割)

**744円**

## ロボットアシストウォーカー RT.3 RT.ワークス

RT.ワークス

電動アシストだから  
坂道でも安心・快適な歩行



- サイズ：全幅57×奥行65×高さ75～94cm
- 座面高：52cm
- 重量：約10kg
- カゴ積載重量：最大5kg
- 電源：リチウムイオンバッテリー(専用充電器付属)
- 充電時間：3時間
- バッテリー動作時間：4時間(※連続歩行時)
- 実用登降坂性能：傾斜7°
- 付属品：専用バッテリー、充電器

コード	1094210
TAIS	01560-000005

月額レンタル料

**7,500円**

利用者様負担額(1割)

**750円**

## 独立宣言 エコライト

コムラ製作所



レバー操作ひとつで上下動。  
軽量・コンパクトタイプの昇降座いす

- サイズ: 高さ83×幅61×奥行78cm
- 重量: 36.0kg
- 耐荷重: 100.0kg
- ストローク: 41cm
- 座面高: 16~57cm
- 昇降速度: 20mm/sec
- 座幅: 45cm
- 設置面積: 幅61×長さ78cm

★ コード	1122002
TAIS	00088-000012

月額レンタル料

**8,340円**

利用者様負担額 (1割)

**834円**

## 独立宣言 ツイスト

コムラ製作所

在庫限り



回転  
左右: 70°

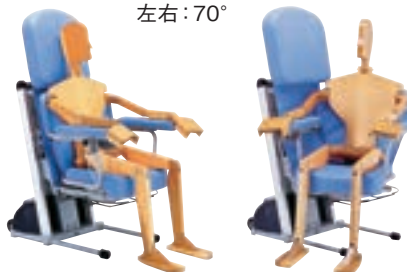

座板の上下に加え、座板が回転するので、  
こたつやテーブルなどのご利用時に  
使い易いタイプ

- サイズ: 高さ94×幅64.5×奥行82.5cm
- 重量: 46.0kg
- 耐荷重: 80.0kg
- ストローク: 41cm
- 座面高さ: 16~57cm
- 昇降速度: 20mm/sec
- 座幅: 43cm
- 設置面積: 幅64.5×長さ82.5cm

★ コード	1122005
TAIS	00088-000014

月額レンタル料

**12,540円**

利用者様負担額 (1割)

**1,254円**

## 独立宣言 ローザ コンパクトシート

コムラ製作所



座板高さは1.5~61cmまで  
後方の最高位置調節スイッチで、  
最高位置を設定することができます

- サイズ: 高さ97.5×幅55×奥行81cm
- 重量: 42.0kg
- 耐荷重: 80.0kg
- ストローク: 59.5cm
- 座面高: 1.5~61cm
- 座幅: 38cm
- 設置面積: 幅55×長さ81cm

★ コード	1122017
TAIS	00088-000022

月額レンタル料

**12,540円**

利用者様負担額 (1割)

**1,254円**

## 独立宣言 リクライニング

コムラ製作所



リフトアップ  
16cm~57.5cm

リクライニング  
30° (105° ~135°)



座板の上下に加え、電動リクライニング、  
チルト機能を持った「独立宣言」の高級タイプ

- サイズ: 高さ95.5×幅66×奥行101.5cm
- 重量: 45.0kg
- 耐荷重: 100.0kg
- ストローク: 41.5cm
- 座面高: 16~57.5cm
- 昇降速度: 16mm/sec
- 座幅: 56cm
- 設置面積: 幅66×長さ101.5cm

★ コード	1122008
TAIS	00088-000015

月額レンタル料

**15,700円**

利用者様負担額 (1割)

**1,570円**

特殊  
寝台

床  
ずれ  
防止  
用具

変  
換  
器  
位

感  
知  
機  
器  
個

車  
い  
す

ス  
ロー  
プ

手  
す  
り

つ  
歩  
行  
補  
助

歩  
行  
器

リ  
移  
フ  
動  
ト  
用

そ  
の  
他

用  
特  
定  
福  
祉  
具

住  
宅  
改  
修

## ライズターン KD-650

パラマウントベッド

在庫限り



### Point1 シート部の高さ調整

電動で高さを調整することができます。高さ調節レバーは、左右両側のアームレストにあります。



### Point2 シート部の回転

シート部は回転させることができます。(左右に45度、90度)回転操作レバーは、シート部の下、左右両側にあります。



### Point3 ひじ掛けのはね上げ

ひじ掛けをはね上げることで、無理なく立ち座りを行えます。

立ち上がりや移乗をサポートします

- サイズ：高さ85.5～127×幅58×奥行92cm
- 重量：38.5kg
- 耐荷重：80kg
- ストローク：38.5cm
- 座面高：16～59.5cm
- 座幅：47cm
- 設置面積：幅58×長さ92cm

コード 1123009

TAIS 00170-000711

月額レンタル料

12,540円

利用者様負担額(1割)

1,254円

## 独立宣言 暖らん DSDAR

コムラ製作所



座いすの昇降と座いすのスライド機能が特徴

電動スライド機能により、こたつへの出入りが楽にできます

座いすを回転、リクライニング、肘掛の幅調整と跳ね上げなど、機能を充実させています

- サイズ：高さ97×幅58～64×奥行99.5～116cm
- 重量：58.0kg
- 耐荷重：80.0kg
- ストローク：41cm
- 座面高：16～57cm
- 座面スライド量：16.5cm
- 座幅：42cm
- 設置面積：幅64×長さ99.5～116cm

コード 1122014

TAIS 00088-000021

月額レンタル料

18,840円

利用者様負担額(1割)

1,884円

## リフトアップチェア リフミア

パラマウントベッド

長時間、安楽に座れる電動リフトアップチェア



### POINT 1

長時間、安楽に過ごすために

くつろげる座り姿勢を

姿勢が安定しやすい座面を

ゆとりのある座面幅を

### POINT 2

負担が少なく、安全に、立ちあがるために

操作が簡単な高さ調節機能を

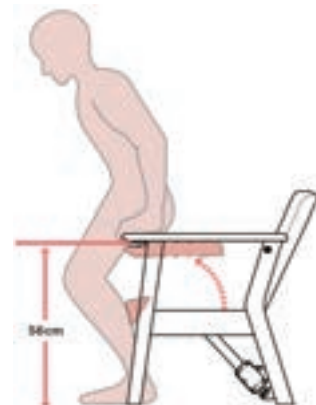

- サイズ：高さ74.5×幅60.4×奥行68.8cm
- 重量：20.5kg
- 座面高：40.5～56cm
- 座面角度：-12～1°(動作量13°)
- 電源：AC100V
- 消費電力：130.5W
- 最大使用者体重：100kg

コード 1123018

TAIS 00170-001664

月額レンタル料

8,000円

利用者様負担額(1割)

800円



## マルチファンクション リフトアップチェア

フランスベッド

移動ができる。そのままダイニングチェアとしても使えるリフトアップチェア

在庫限り



リクライニング機能が長時間の使用も快適

- サイズ：高さ130～85×幅63.5×奥行137～78cm
- 重量：44kg（バッテリー含む）
- 耐荷重：80kg
- 座面高：54～40cm
- 電源：AC100V（50-60Hz）  
最大消費電力：70W
- バッテリー：鉛蓄電池
- 充電時間：約12時間（1回の充電で約50回使用可能）

コード	1123012
TAIS	00200-000529

月額レンタル料	利用者様負担額（1割）
<b>14,640円</b>	<b>1,464円</b>

## 座いす型リフトアップチェア リクライニング1100

フランスベッド



座いすの状態では、座面を回転（210°）できます。ロック位置（安全機能）は正面と左右90°ずつの3ヶ所になります。



リクライニング時



手元スイッチで簡単操作



リフトアップ時

人気の座いす型リフトアップチェアにリクライニング機能をプラス！

- サイズ：高さ75～120×幅60×奥行77～100cm
- 重量：41kg
- 耐荷重：90kg
- ストローク：37cm
- 座面高：25～62cm
- 電源：AC100V
- 消費電力：75W

コード	1122020
TAIS	00200-000795

月額レンタル料	利用者様負担額（1割）
<b>11,000円</b>	<b>1,100円</b>

## 座いす型リフトアップチェア800

フランスベッド



座いすの状態では座面が回転します。



座いすの状態では、座面が回転し、座っている時も動きやすい。

充電タイプの昇降座いす



- サイズ：高さ78～124×幅60×奥行81cm
- 重量：約34kg
- 耐荷重：90kg
- ストローク：36cm
- 座面高：21～57cm
- 設置面積：幅60×長さ81cm

コード	1123010
TAIS	00200-000503

月額レンタル料	利用者様負担額（1割）
<b>8,340円</b>	<b>834円</b>

## リフトアップチェア400N

フランスベッド

リモコン操作で座面がゆっくり持ち上がり、立ち上がりをサポートします

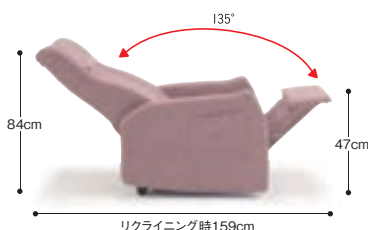

リクライニング時159cm

- サイズ：高さ145～104～84幅70×奥行87cm
- 重量：46.5kg
- 耐荷重：80kg
- ストローク：14cm
- 座面高：42cm
- 設置面積：幅70×長さ87cm
- ※電動リクライニング機能付

コード	1123008
TAIS	00200-000412

月額レンタル料	利用者様負担額（1割）
<b>4,160円</b>	<b>416円</b>

特殊寝台

床ずれ防止用具

変換器具

感知機器

車いす

スロープ

手すり

歩行補助

歩行器

移動用

吸引器

特定福祉用具

住宅改修

## 多機能ワーキングチェア ベラ・ユニ21 電動・低床

アビリティーズ・ケアネット

立ち上がりを電動でアシスト  
自分の家で、活動的な生活を続けるための提案



### 可動性



直径10cmの大型キャスターでスムーズに移動。車いすに比べて小回りがきき、座ったままの足こぎ移動もらくらく。

### 安全性

ブレーキレバーで後輪をロック（レバーは左右に取付け可能）。肘掛けに体重をかけても倒れにくいので、立ち座りが安全にできます。肘掛けは高さ調節と、横からの移乗が必要なときは取外すことができます。



- サイズ：全幅65×奥行65cm
- 座面高さ：設定4種（40～60、42～62、44～64、46～66）
- 座面寸法：44×44cm
- 材質：マイクロケア、スチール、強化プラスチック
- 重量：28kg
- 耐荷重：160kg

コード **1129012**  
TAIS 00249-000116

月額レンタル料 **19,000円** 利用者様負担額(1割) **1,900円**

## 移乗リフト ささえ手

アビリティーズ・ケアネット

【抱き上げる】【支える】をサポートする手動式リフト



- 端座位から無理なく半立位へ誘導します。
- ベッド～車いす～トイレへの移乗がスリングシートを使わずに容易に行えます。
- 半立位姿勢を維持できますので、下半身部分の脱衣に最適です。
- オプション（別売り）にて専用スリングシート（38,500円税込み）もご用意しています。

※商品によっては一部使用が異なる場合があります。

コード **1121015**  
TAIS 00249-000134

- サイズ：全長76×全幅40cm×全高89～120cm
- 重量：34kg ■ 耐荷重：90kg

月額レンタル料 **12,000円**(非課税) 利用者様負担額(1割) **1,200円**(非課税)

## 移乗サポートロボットHug L1

FUJI

誰でも簡単操作！  
移乗や立位保持をサポートするロボットです



Hugを近づけ身体を寄せます。スリングシートは不要なため、準備に時間がかかりません。



簡単にリモコン操作でHugがやさしく、抱えあげます。100kgの方でも安心して利用できます。



お手洗いや車いすへゆっくりと安全に座ることができます。脱衣介助も簡単に行えます。

コード **1123016**  
TAIS 01666-000002

- サイズ：全長88×全幅55×全高85～120cm
- 重量：30kg ■ 耐荷重：100kg

月額レンタル料 **24,000円**(非課税) 利用者様負担額(1割) **2,400円**(非課税)

## Rise Atlas (ライズ・アトラス)

パラマウントベッド

リフトの本場、北欧で培われたアイデアと日本独自のノウハウが融合。

福祉先進国である北欧の国々では、長年積み重ねられたノウハウとユーザーの厳しい目線に応える高い品質の介護リフトが多く存在します。中でもRiseAtlasは洗練されたデザインと高い性能で、北欧だけでなく世界各国でも信頼されています。そんなRiseAtlasに日本独自のノウハウを加えて誕生したリフトがRiseAtlas J (日本仕様) です。北欧と日本の技術を世界のユーザーにお届けします。



電動昇降ユニット  
ライズアトラス (共通)



操作用ハンドコントローラー  
(付属)



事前の現地調査のもと、お部屋のサイズに合わせてレールや支柱の長さを加工・調整することが可能です。様々なサイズやレイアウトに合わせて自在な介護環境に対応いたします。

ご使用環境に合わせて、2つのかたちからお選びいただけます。

## Atlas Line / アトラスライン (直線レールタイプ)

垂直昇降と横移動のシンプルな動きなので初めての方でも容易に操作が行えます

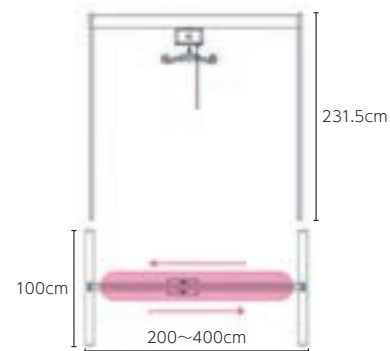

- サイズ: 全幅200~400×奥行100×高さ231.5cm
- 重量: 38~48kg
- 最大吊上体重: 138kg

製造元: HandiCareAB 輸入元: パラマウントベッド

コード	1125022
TAIS	01540-000001

月額レンタル料	利用者様負担額 (1割)
22,000円 (非課税)	2,200円 (非課税)

## Atlas Cross / アトラスクロス (面移動タイプ)

ラインよりも移動範囲が広く、4本の支柱内であれば縦横無尽に移動が可能です

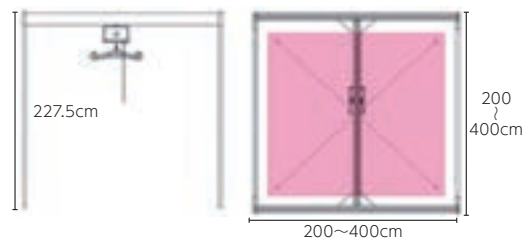
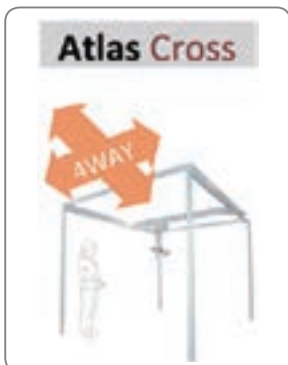

- サイズ: 全幅200~400×奥行200~400×高さ227.5cm
- 重量: 74~115kg
- 最大吊上体重: 138kg

製造元: HandiCareAB 輸入元: パラマウントベッド

コード	1125021
TAIS	01540-000002

月額レンタル料	利用者様負担額 (1割)
41,000円 (非課税)	4,100円 (非課税)

特殊  
寝台

防  
止  
用  
具

変  
換  
器

感  
知  
機  
器

車  
い  
す

ス  
ロー  
プ

手  
す  
り

つ  
歩  
行  
補  
助  
え

歩  
行  
器

リ  
移  
フ  
動  
ト  
用

そ  
の  
他

用  
特  
定  
福  
祉  
具

住  
宅  
改  
修

特殊寝台  
床ずれ防止用具  
変換器  
感知機器  
車いす  
スロープ  
手すり  
歩行補助  
歩行器  
移動用リフト  
吸引器  
その他  
特定福祉用具  
住宅改修

## ベッド設置式リフト エレベオ KQ-788L

パラマウントベッド

ご本人様の目線の高さや姿勢の変化を抑えて不安感の軽減に配慮しています

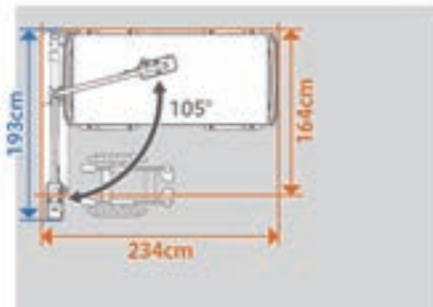

- サイズ：全長216×全幅162×全高210cm
- 重量：78kg
- 最大荷重：100kg

コード	1121017
TAIS	00170-001544

月額レンタル料	利用者様負担額 (1割)
20,000円 (非課税)	2,000円 (非課税)

## 床走行式電動介護リフト KQ-781

パラマウントベッド

設置工事が不要な床走行式。剛性が高く揺れないアルミフレーム製



### 使用方法



ベッドの背を起し、スリングシートをからだの下に、しっかりと装着してください。

手元のスイッチを操作してご本人を持ちあげてください。

手元のスイッチを操作してご本人を降ろし、スリングシートをはずします。

※楽匠Sシリーズで使用する場合は、ハイトスペーサーが必要です。

- サイズ：全高131~205×全幅65~106×全奥行130cm
- 重量：38kg
- 最大荷重：205kg

コード	1121008
TAIS	00170-000695

月額レンタル料	利用者様負担額 (1割)
15,000円 (非課税)	1,500円 (非課税)

### 介護保険購入対象

#### スリングシート



脚分離型スリングシート  
ハイバック KQ-T58L  
66,000円 (税抜60,000円)



シート型スリングシート  
ハイバック KQ-T56M  
51,700円 (税抜47,000円)



脚分離型スリングシート  
ローバック KQ-T57M  
55,000円 (税抜50,000円)

※リフトと同時購入の場合は1枚まで非課税です。

コード	1121008
TAIS	00170-000695

月額レンタル料	利用者様負担額 (1割)
15,000円 (非課税)	1,500円 (非課税)

つるべー Bセット

モリトー

ベッドからの移乗に

アームが360度回転するため、広い範囲で使用できます。組み立てもとても簡単です。



※ベッドの機種によっては取り付けできない場合がありますので、お問い合わせください。

- サイズ：支柱高さ155×最上端高さ205cm
- 最大荷重：100kg

介護保険購入対象

スリングシート



エヴァフル中サイズ EVE240

耐荷重：120kg  
目安身長：150～190cmくらい  
52,000円（非課税） 57,200円（税込）



エヴァフル小サイズ EVE250

耐荷重：120kg  
目安身長：135～150cmくらい  
52,000円（非課税） 57,200円（税込）



エヴァーフ中サイズ EVE210

耐荷重：120kg  
目安身長：150～190cmくらい  
42,000円（非課税） 46,200円（税込）



エヴァーフ小サイズ EVE220

耐荷重：120kg  
目安身長：135～150cmくらい  
42,000円（非課税） 46,200円（税込）

※リフトと同時購入の場合は1枚まで非課税です。

コード	1125007
TAIS	00229-00005

月額レンタル料	利用者様負担額(1割)
<b>18,000円</b> (非課税)	<b>1,800円</b> (非課税)

屋内用電動昇降機 UDC-400

いうら

玄関でもご使用できます  
未使用時は折りたたむことができ  
コンパクトです



折りたたみ時

●最大高さ125.5cm

- サイズ：全長104.5×全幅90.5×全高85.5～125.5cm
- 材質：
- 昇降範囲：3.5～40cm
- 重量：92.0kg
- 耐荷重：120.0kg
- コード長さ：5m
- 定員：1名

コード	1124019
TAIS	00084-000125

月額レンタル料	利用者様負担額(1割)
<b>27,000円</b>	<b>2,700円</b>

特殊寝台

床ずれ防止用具

変換器

感知機器

車いす

スロープ

手すり

歩行補助

歩行器

移動用リフト

吸引器その他

特定福祉用具

住宅改修

特殊寝台  
床ずれ防止用具  
変換器  
感知機器  
車いすスロープ  
手すり  
歩行補助  
歩行器  
移動用リフト  
吸引器  
その他  
特定福祉用具  
住宅改修

## 車いす用電動昇降機 UD-320C・S いすら

直進乗り込みタイプ



- 最大高さ65cm
- サイズ：全長145.5×全幅93×全高111.5～172cm
- 材質：スチール、一部ステンレス、アルミ合金
- 昇降範囲：5.5～65cm
- 重量：85.0kg
- 耐荷重：150.0kg
- コード長さ：4m
- 設置面積（目安）：全幅：93cm以上、全長：224.5cm以上
- 定員：1名

コード	<b>1124012</b>
TAIS	00084-000093

月額レンタル料 **20,940円**      利用者様負担額(1割) **2,094円**

## 車いす用電動昇降機 UD-320C・L いすら

L字乗り込みタイプ



- 最大高さ65cm
- サイズ：全長126×全幅129×全高111.5～172cm
- 材質：スチール、一部ステンレス、アルミ合金
- 昇降範囲：5.5～65cm
- 重量：79kg
- 耐荷重：150.0kg
- コード長さ：4m
- 設置面積（目安）：全幅：204cm以上、全長：130cm以上
- 定員：1名

コード	<b>1124013</b>
TAIS	00084-000094

月額レンタル料 **20,940円**      利用者様負担額(1割) **2,094円**

## タスカルりふとDA-150 シンテックス



- 最大高さ150cm
- 直進乗込みのみとなります。
- 設置場所にあわせて、昇降高さを150cm以内まで設定可能です。
- テーブル寸法：110×120cm
- 重量：210kg
- 最大積載荷重：185kg
- ストローク：158cm
- 定員：1名

コード	<b>1129018</b>
TAIS	00564-000007

月額レンタル料 **47,100円**      利用者様負担額(1割) **4,710円**

## 段差解消機 アルコー6000型 星光医療器製作所

コンパクト設計、狭い玄関でも設置できます



- 最大高さ86cm
- サイズ：全幅56×全長69.8×全高80～122cm
- 座面高：44～86cm
- ストローク：42cm
- 重量：33kg
- 耐荷重：100kg
- 座マットサイズ：40×40×6cm
- 電源：AC100V (50/60Hz)
- 付属品：電源コード3.7m

コード	<b>1121012</b>
TAIS	00125-000056

月額レンタル料 **12,540円**      利用者様負担額(1割) **1,254円**

## テクノリフター TDK-065

新光産業



●最大高さ67cm

- 出入りする方向を自由に設定できます。(直進乗込み・L字乗込み)
- 設置場所にあわせて、昇降高さを67cm以内まで設定可能です。

- テーブル寸法: 110×120cm
- 重量: 115kg
- 最大積載荷重: 180kg
- ストローク: 67cm
- 定員: 1名

コード	1129016
TAIS	00447-000006

月額レンタル料 **26,160円** 利用者様負担額(1割) **2,616円**

## テクノリフター TDK-100

新光産業

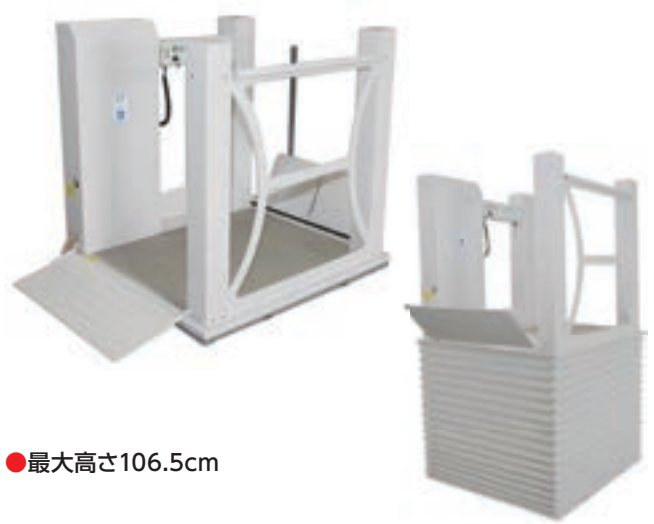

●最大高さ106.5cm

- 出入りする方向を自由に設定できます。(直進乗込み・L字乗込み)
- 設置場所にあわせて、昇降高さを100cm以内まで設定可能です。

- テーブル寸法: 115×120cm
- 重量: 155kg
- 最大積載荷重: 180kg
- ストローク: 106.5cm
- 定員: 1名

コード	1129017
TAIS	00447-000007

月額レンタル料 **36,640円** 利用者様負担額(1割) **3,664円**

## リーチ〈電動式〉レギュラータイプ MREAD モルテン

車いす利用者様の“1人での外出”をサポート



- ◆ 狭いスペースにも設置できるコンパクトサイズ。(車いす約1台分)
- ◆ リモコン操作でらくらく段差解消ができます。(高さ40cmまでのあがりかまちに対応可能)

●最大高さ40cm

- サイズ: 全長108.0×全幅90.0cm
- テーブルサイズ: 長さ91.0×幅90.0×高さ4.0~40.0cm (無段階)
- 電動ユニットサイズ: 長さ37.0×幅13.0×高さ68.0cm
- 重量: 52kg
- 耐荷重: 150kg
- 電力: AC100V、50/60Hz 120W

コード	1124018
TAIS	00054-000277

月額レンタル料 **10,460円** 利用者様負担額(1割) **1,046円**

## リーチ〈足踏み式〉

モルテン

車いす利用者様の“外出の介助”をサポート

ロングタイプ  
ショートタイプ

●最大高さ40cm



車いす約1台分のコンパクトサイズ  
設置スペースに合わせてテーブル幅が3段階に調整できます。(76cm/83cm/90cm)

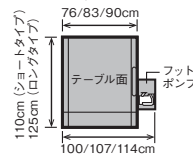

スロープが置けない狭いスペースにも設置できるコンパクトサイズ

車いす約1台分のスペースがあれば設置できるので、スロープが置けない玄関でも車いすを持ち上げずに段差が解消できます。

ロング	コード	1124015	TAIS	00054-000171
ショート	コード	1124014	TAIS	00054-000170

月額レンタル料 **8,880円** 利用者様負担額(1割) **888円**

特殊  
寝台

床  
ずれ  
防止  
用具

変  
換  
器  
位

排  
気  
機  
器

車  
い  
す

ス  
ロ  
ー  
プ

手  
す  
り

つ  
ま  
み  
ぎ

歩  
行  
器

リ  
フ  
ト

吸  
引  
機  
器

用  
具

特  
定  
福  
祉  
住  
宅  
改  
修

住  
宅  
改  
修

住  
宅  
改  
修

特殊寝台

床ずれ防止用具

変換器

感知機器

車いす

スロープ

手すり

歩行補助

歩行器

移動用

その他

特定福祉用具

住宅改修

## つるべ F2Rセット

モーター

脱衣所から浴室へ移動するときは、2関節タイプがお勧めです。  
狭い入り口からの出入りがとてもスムーズで、トイレでも使用可能



※画像は、安楽キャリーBタイプ（分離型）を使用した場合です

- サイズ：支柱高さ／185～240cm
- 最大荷重：100kg

介護保険購入対象

### スリングシート

パオ ハーフ PAO100

耐荷重：140kg

47,000円（非課税）

51,700円（税込）



パオ フル PAO120

耐荷重：140kg

58,000円（非課税）

63,800円（税込）



※リフトと同時購入の場合は1枚まで非課税です。

コード 1125014

TAIS 00229-000016

月額レンタル料

利用者様負担額（1割）

35,000円（非課税）

3,500円（非課税）

## バスリフト

TOTO



設置条件

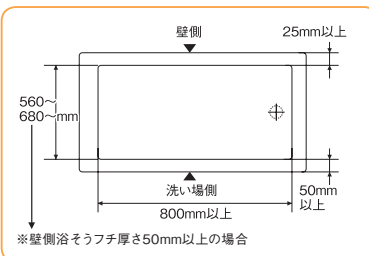

- サイズ：全幅64.5～76×全高15×奥行57.5cm
- 重量：20.0kg
- 耐荷重：35.0kg～100.0kg
- 昇降速度（※100kgf負荷時）：  
上昇：12mm/sec  
下降：20mm/sec

コード 1125005

TAIS 00187-000111

月額レンタル料

利用者様負担額（1割）

14,640円

1,464円

## バスラベンダー

西川



- 脚部挟み込み防止安全装置付き  
シートの下に脚部挟み込み防止装置を搭載。安全装置が作動し、下降を停止します。

- サイズ：全幅38×全高108×奥行67cm
- 昇降高さ：9.5～68cm（無段階）
- 重量：18.5kg
- 耐荷重：100kg
- 電源：充電式ニッケル水素バッテリー
- 昇降回数：約25回（新品時）
- 付属品：標準サイドフラップ（30×15cm）、安全ベルト
- 充電時間：約2時間

取付可能な浴槽サイズ（浴槽内寸）

幅40×長さ80cm以上、深さ68cm以内

コード 1125023

TAIS 00109-000108

月額レンタル料

利用者様負担額（1割）

15,000円

1,500円

# 医療機器で在宅生活をサポートします

退院された方のために、吸引器・吸入器などの在宅医療機器をレンタルしております。※医療機器は介護保険レンタルの対象になりません。

## 吸引器

**適応** ■気道内分泌物などの異物除去 ■気道閉塞の防止と換気の改善

### 機器選定の目安

機種	中度	重度	最重度
吸引圧力	0～80kPa (-60cmHg)		
排気流量	10ℓ/分前後	20ℓ/分前後	30ℓ/分前後
選定目安	鼻腔、口腔、咽頭内の吸引に適しています。	嚥下障害が強い場合や痰の排出が困難な場合や気管切開、人工呼吸器使用時の気道内吸引に適しています。	重度の機器では吸引が困難な場合の気道内吸引に適しています。
吸引力の強い機器は、使用が難しいため、中度の機器から始め、吸引技術に応じて重度の機器に変更してください。また、小児の方には、中度の機器が適しています。			

**使用上の注意** ■使用前には、必ず説明書を読んで、解らないところは供給業者の説明を受けてください。■圧力が急に上がらなくなったり、弱くなるような場合は、吸引回路のどこかに漏れがあると考えられます。接続をやり直して、再確認をしてください。■吸引ビンには、洗浄後少量の水と中性洗剤を入れておくと、次回の汚物処理が容易になります。■汚物などは溜めすぎないように注意し、ボトルの半分以下で捨てるように心掛けてください。■ガラスタイプのボトルをお使いの場合は、破損に十分注意してください。

### 医療機器の表示マーク

<p><b>吸入の目安</b> ※深呼吸による吸入の目安です。</p> <p>治療部位が上気道、気管支の治療に適しています。</p>	<p>治療部位が上気道、気管支および肺胞の治療に適しています。</p>	<p>吸引・吸入両用器であることを示しています。</p>	<p><b>医師の指示</b></p> <p>使用の際、医師の指示が必要な商品です。</p>
--	-------------------------------------	------------------------------	--

### 機器機能マーク一覧

<p><b>共通(電源)機能</b></p> <ul style="list-style-type: none"> <li>電源 AC100V 50Hz/60Hz AC電源使用</li> <li>車載用 DC12V シガーライターソケット使用可</li> <li>充電機能 (内蔵/バッテリー) 充電機能付き</li> <li>アルカリ単4電池 使用する電池の種類と本数</li> <li>消費電力 75VA 消費電力をWまたはVAで表示</li> <li>電源コード 巻取り収納 電源コードを巻取り収納できる機能</li> <li>自動電源 OFF機能 自動で電源が切れます</li> <li>充電時間 約1時間 満充電に要する時間です</li> <li>満充電時 30分 使用可能 満充電時に連続使用可能な時間</li> </ul>	<p><b>吸引器関連機能</b></p> <ul style="list-style-type: none"> <li>吸引圧力 -80kPa 最大の吸引圧力</li> <li>排気流量 28ℓ/分 最大の排気流量</li> <li>吸引瓶容量 1400ml 吸引瓶の最大容量</li> <li>逆流防止機能付 逆流を防止する機能</li> <li>運転時間 6時間可能 モーターの連続運転可能時間</li> <li>お試用カテーテル付 お試用のカテーテル付き</li> <li>HEPA フィルター HEPA フィルター付き</li> </ul>
--	---

## 吸入器(ネブライザー)

**適応** ■気道を加湿して、繊毛運動を促す ■気道内に溶解剤、気管支拡張剤等を直接投与する  
 ■分泌物を出やすいように水分を与える ■粘膜の炎症及び鎮痛作用を促す

### 機器選定の目安

噴霧方式	ジェット式(コンプレッサー式)	超音波式
特徴	<ul style="list-style-type: none"> <li>残液量が少ない。</li> <li>霧の粒子径が不揃い。</li> <li>霧化量が少ない。</li> <li>運転音が大きい。</li> </ul>	<ul style="list-style-type: none"> <li>残液量が多い。(解消可能)</li> <li>霧の粒子径がほぼ一定。</li> <li>霧化量が多い。</li> <li>長時間使用が可能。(卓上型)</li> <li>薬液によって構造変化や変色することもあります。</li> </ul>
主目的	気道洗浄剤、分泌物溶解剤、気管支拡張剤、抗生物質、ステロイド剤などの薬液吸入に多く用いられている。	気道の加湿目安に多く用いられているが、最近では、少量の薬液吸入もできる機器も発売されています。
吸入条件	自発呼吸ができて、ある程度体を起こした姿勢を維持できる方(ネブライザーキットを傾けすぎると霧が出にくくなるため)	吸引ホースが長いものについては、吸入時の姿勢に条件はありません。ある特定の薬液等は噴霧に適さないものもあります。

※メッシュ式ネブライザー：噴霧粒子径は細かいが、送風機能がないので、呼吸器による吸入ができない方には向きません。

<p>粒子径の分布とその到達部 ※一般的に</p> <p>1～20μm程度で、その多くは10μm前後に集中 上気道から気管支程度まで ※治療部位が気管支、細気管支よりも奥の場合、薬液が上気管支に沈着してしまい効果が得られません。</p>	<p>0.5～10μm前後で、その多くは5μm前後に集中 気管支、肺胞程度まで ※治療部位が上気道の場合、霧が細かく送風量が多いため、目的部に薬液が沈着せず効果が得られません。</p>
--	--

**使用上の注意** ■使用前には、必ず説明書を読んで、解らないところは供給業者の説明を受けてください。■初めて使用する時や、長時間使用していなかった場合は、使用前に吸入回路の部品を洗浄・消毒を行ってからお使いください。■使用後は吸入回路の部品の洗浄・乾燥を行ってください。汚れが落ちにくくなったり破損した場合は、別売りのネブライザーキットを購入してください。気管切開されている場合は、とくに細菌感染を予防するために吸入機器の清掃には十分注意してください。

### 医療機器の表示マーク

<p><b>吸入の目安</b> ※深呼吸による吸入の目安です。</p> <p>治療部位が上気道、気管支の治療に適しています。</p>	<p>治療部位が上気道、気管支および肺胞の治療に適しています。</p>	<p><b>医師の指示</b></p> <p>使用の際、医師の指示が必要な商品です。</p>	<p><b>噴霧方式</b></p> <p>ジェット式 あらゆる薬液に対応できるが音は大きい</p>	<p><b>超音波</b></p> <p>超音波式 長時間の吸入にも対応でき静音だが薬液に制限あり</p>
--	-------------------------------------	--	--	---

特殊寝台  
床ずれ防止用具  
変換器  
位置器  
徘徊感知機器  
車いす  
スロープ  
手すり  
歩行補助  
歩行器  
移動用  
その他  
特定福祉用具  
住宅改修

特殊寝台

## ミニックⅢ-S

三幸製作所

AC電源で使える軽量で静かなスタンダード吸引器

医師の指示

重 度



最大吸引圧力 -85kPa	排気流量ノーマルモード 20ℓ/分	販売用吸引瓶容量 1000ml	レンタル用吸引瓶容量 1400ml
電 源 AC100V 50Hz/60Hz	消費電力 100VA 50Hz~60Hz	連続動作時間 6時間以内	

- サイズ：幅32.1×奥行12.2×高さ25.6cm
- 重量：約3.4kg
- 承認番号：305ADBZX00015000
- ◆管理医療機器

レンタル時お買い取り付属品  
 プラボトル吸引瓶 **5,940円** (税込)  
 吸引チューブISO (新コネクター付) **1,320円** (税込)



コード **1130444**  
 月額レンタル料  
**4,400円**  
 標準価格  
**68,200円** (税込)

## ミニックⅢ-W

三幸製作所

AC電源で使える軽量で静かなハイパワー吸引器

医師の指示

最 重 度



最大吸引圧力 -85kPa	排気流量ノーマルモード 30ℓ/分	吸引瓶容量 1400ml
電 源 AC100V 50Hz/60Hz	消費電力 115VA 50Hz~60Hz	連続動作時間 6時間以内

- サイズ：幅33.1×奥行13.6×高さ26.6cm
- 重量：約4.6kg
- 承認番号：305ADBZX00016000
- ◆管理医療機器

レンタル時お買い取り付属品  
 プラボトル吸引瓶 **5,940円** (税込)  
 吸引チューブISO (新コネクター付) **1,320円** (税込)



コード **1130446**  
 月額レンタル料  
**5,500円**  
 標準価格  
**79,200円** (税込)

## セパⅢ

三幸製作所

吸引・吸入機能を1台に集約したコストパフォーマンスに優れた1台



医師の指示

重 度



排気流量 18ℓ/分以上	最大吸引圧力 -85kPa	吐出圧力 0.25MPa	吐出流量 10ℓ/分	吸引瓶容量 1400ml
電 源 AC100V 50Hz/60Hz	消費電力 115VA 50Hz~60Hz	連続動作時間 6時間以内	連続使用時間吸入 30分以内	

- サイズ：幅33.1×奥行13.6×高さ26.6cm
- 重量：約4.7kg
- 承認番号：305ADBZX00014000
- ◆管理医療機器

レンタル時お買い取り付属品  
 ネブライザーキット **3,080円** (税込)  
 プラボトル吸引瓶 **5,940円** (税込)  
 吸引チューブISO (新コネクター付) **1,320円** (税込)



コード **1130445**  
 月額レンタル料  
**6,500円**  
 標準価格  
**86,900円** (税込)

床ずれ防止用具

変換器

感知機器

車いす

スロープ

手すり

歩行補助

歩行器

移動用

その他

特定福祉用具

住宅改修

## ミニックⅢ-WB

三幸製作所

バッテリー内蔵の軽量で静かなハイパワー吸引器

医師の指示

最重度

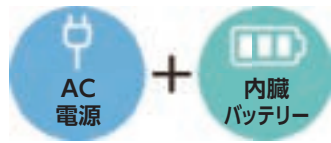

最大吸引圧力 -85kPa	排気流量ノーマルモード 30ℓ/分	吸引瓶容量 1400ml
電源 AC100V 50Hz/60Hz	消費電力 125VA 50Hz~60Hz	バッテリー作動時間 約40分(ノーマルモード)

- サイズ：幅33.1×奥行13.6×高さ26.6cm
- 重量：約4.7kg
- 承認番号：305ADBZX00016000
- ◆管理医療機器

レンタル時お買い取り付属品

プラボトル吸引瓶	5,940円(税込)
吸引チューブISO(新コネクタ付)	1,320円(税込)



コード 1130447

月額レンタル料	標準価格
8,800円	129,800円(税込)

## 別売 吸引用カテーテル

トップ

トップ吸引カテーテル(先端開口2孔式)

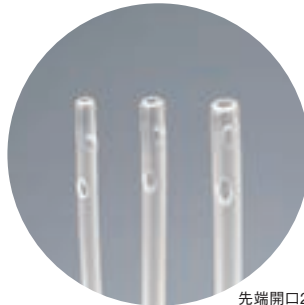

先端開口2側孔

商品名	価格
8Fr (20本入り40cm)	2,090円(税込)
10Fr (20本入り40cm)	2,090円(税込)
12Fr (20本入り40cm)	2,090円(税込)
14Fr (20本入り40cm)	2,090円(税込)

- 承認番号：16100BZZ01796000
- ◆管理医療機器

## 卓上ジェット式ネブライザー ミリコンPro SN-30S

三幸製作所



薬液のムダを防ぎ、耐久性の高いポンプ搭載

- 耐久性のあるポンプを搭載(医療機関向け)
- 電源コードにコードリール方式採用
- ネブライザーキットには吸気弁を採用。呼気時には吸気弁が閉じることで、薬液の無駄を最小限に抑えます

医師の指示

電源 AC100V 50Hz/60Hz	消費電力 60VA	電源コード 巻取り収納	噴霧方式 ジェット式	噴霧能力 約0.44g/分	噴霧粒子 4.3μm(MMD)	薬液容量 最大8ml
---------------------------	--------------	----------------	---------------	------------------	--------------------	---------------

- サイズ：幅22.4×奥行21.2×高さ19.8cm
- 重量：約3.6kg
- セット構成付属品：  
ネブライザーキットC、マスク(小)、ネブライザーキット収納ケース、エアフィルター、ヒューズ
- 承認番号：11B1X00012000017
- ◆一般医療機器

レンタル時お買い取り付属品

ネブライザーキットC  
3,080円(税込)



コード 1130433

月額レンタル料
3,300円

標準価格
41,800円(税込)

※レンタル時、吸入マスクは別途購入となります。

特殊寝台

床ずれ防止用具

変換器

感知機器

車いす

スロープ

手すり

歩行補助

歩行器

移動用

吸引器

特定福祉用具

住宅改修

補聴器

**今ドキの補聴器はスゴイ!**

補聴器は早めに装用することにより、装用効果が得やすいと言われてしています。少しでも気になる方は補聴器を試してみませんか？

**FUJIRYOKI**

**置くだけ充電 お出かけ安心**

非接触型の充電タイプが主流に。

**環境に応じて 全自動で雑音抑制**

周囲の状況を自動分析。騒がしい環境でも快適。

**周囲の声、音が 立体的に聞こえる**

方向感、距離感がつかみやすい。



充電式 耳かけ スリムタイプ



リサウンド ビビアシリーズ  
**両耳片耳**  
20~86万円 (非課税)  
※充電器別途

充電式 耳かけ 取扱いしやすいタイプ



リサウンド ネクシアシリーズ  
**両耳片耳**  
19~84万円 (非課税)  
※充電器別途

充電式 耳あなタイプ



リサウンド オムニアシリーズ  
**両耳片耳**  
18~82万円 (非課税)  
※充電器別途

相談だけでも大丈夫!  
**補聴器の出張相談承ります!**



フジ医療器「補聴器の出聴便」スタッフに「きこえ」について気になることをなんでもご相談ください! ご購入前もご購入後も全国無料出張、ご相談だけでも大歓迎。

人目を気にせず自宅で相談

ご購入後も全国無料出張

訪問型の良いところ

POINT1 購入

ご自宅や施設でスタッフを待つだけ



POINT2 試聴の環境

ご家族と一緒に日常の環境で行う



POINT3 購入後

スタッフに連絡し自宅に来てもらうだけ



ガートル台

ガートル台 SG-264-WBG 新鋭工業



安全バンパー標準装備  
5脚ベースで安定性能  
歩行時でのベース接触を軽減  
ベース下部をゆったり設計

- サイズ: 全高118~215cm  
キャスター径7.5cm、ベース寸法径48cm
- 重量: 3.5kg (グリップ部除く)
- 材質: ポール/ステンレス、ベース/PP、バンパー/TPR

★ コード 1049010  
月額レンタル料 **1,320円**

FBガートルスタンド フランスベッド



移動や設置位置の細かい調節に  
便利なキャスター付き

- サイズ: 全高130~220cm
- 重量: 8.4kg (グリップ部除く)
- 材質: ベース/鉄、パイプ/ステンレス、ハンドル握り部/PU クッション

★ コード 1049014  
月額レンタル料 **1,020円**

イルリガートル棒 FF-522 フランスベッド



- サイズ: 全幅25×全高98~165cm
- 重量: 2.5kg
- 材質: ステンレス  
アクセサリホルダー付き  
※直径20mmの穴に対応。

※市町村によって、介護保険の対象とならない場合があります。

★ コード 1049009  
TAIS 00200-000131  
月額レンタル料 **500円**  
利用者様負担額(1割) **50円**

# 特定福祉用具購入サービス

## ● 介護保険適用の特定福祉用具

● 年間10万円を上限として所得に応じた利用者負担額で購入いただけます。

～介護保険で購入が適用される福祉用具～

種 目	摘 要（機能又は構造等）
①腰掛便座	和式便器の上に置いて腰掛式に変換するもの 洋式便器の上に置いて高さを補うもの 電動式又はスプリング式で便座から立ち上がる際に補助できる機能を有しているもの ポータブルトイレ
②自動排泄処理装置の交換可能部品	レシーバー、チューブ、タンク等のうち、尿や便の経路となる部分を分割することが可能な構造を有するものであって、居宅要介護者又はその介護を行う者が容易に交換できるもの
③排泄予測支援機器	膀胱内の状態を感知し、尿量を推定するものであって、排尿の機会を居宅介護支援者等又はその介護を行う者に通知をするもの
④入浴補助用具	座位保持、浴槽の出入り等の入浴に際しての補助の目的とする用具であって、次のいずれかに該当するもの ・入浴用いす・浴槽内いす・浴槽用手すり・入浴台 ・浴室内すのこ・浴槽内すのこ・入浴用介助ベルト
⑤簡易浴槽	空気又は折りたたみ式等で容易に移動できるものであって、取水又は排水のための工事を伴わないもの
⑥移動用リフトのつり具の部分	身体に適合するもので、移動用リフトに連結可能なもの
⑦スロープ	貸与種目「スロープ」のうち、主に敷居等の小さい段差の解消に使用し、頻繁な持ち運びを要しないもの。便宜上設置や撤去、持ち運びができる可搬型のものは除く
⑧歩行器	貸与種目「歩行器」のうち、脚部が全て杖先ゴム等の形状となる固定式、または交互式歩行器。車輪・キャスターが付いている歩行車は除く
⑨歩行補助つえ	カナディアン・クラッチ、ロフストランド・クラッチ、プラットホーム・クラッチ、多点杖

※⑦⑧⑨貸与・販売の選択制対象種目となります。

※都道府県から指定を受けた事業者からの購入でないと対象になりません。

※償還払いと受領委任払いの市町村があります。

## ● 支給申請に必要な書類

- ・支給申請書
- ・領収書
- ・購入した福祉用具がわかるパンフレットの写し
- ・福祉用具が必要な理由
- ・委任状（給付金の受け取りが本人と異なる場合）
- ・福祉用具販売証明書

※市町村によって異なる場合があります。

特殊  
寝台

防  
止  
用  
具

変  
換  
器  
位

感  
知  
機  
器

車  
い  
す

ス  
ロ  
ー  
プ

手  
す  
り

つ  
歩  
行  
補  
助

歩  
行  
器

リ  
移  
動  
用

そ  
の  
他

用  
特  
定  
福  
祉  
用  
具

住  
宅  
改  
修

## 家具調トイレセレクトR 自動ラップ2

アロン化成

汚物処理が簡単・衛生的な自動ラップ方式のポータブルトイレ。バケツ洗浄不要、臭わない！



### 【消耗品】

	自動ラップポータブルトイレ専用凝固剤		自動ラップ自動ラップ2兼用フィルムカセット
商品コード 533-946	JANコード 4970210862513	商品コード 533-959	JANコード 4970210291733
価格(税抜) 1,200円	梱包入数 6	価格(税抜) 2,400円	梱包入数 8
約60回分		約60回分	

※消耗品は本体に添付されておりません。

### ノーマルタイプ



### はねあげタイプ

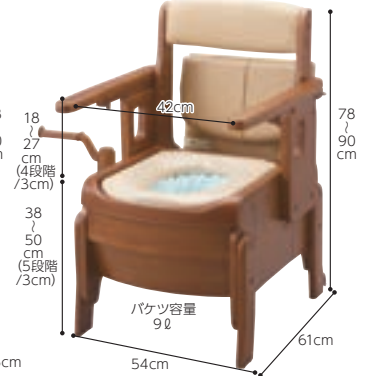

		品番	重量(約kg)	価格
ノーマルタイプ	標準便座	533-950	19.5	<b>171,600円</b> (税込)
	ソフト便座	533-951	19.6	<b>178,200円</b> (税込)
	暖房便座	533-952	20.2	<b>189,200円</b> (税込)
はねあげタイプ	標準便座	533-953	22.6	<b>196,900円</b> (税込)
	ソフト便座	533-954	22.7	<b>203,500円</b> (税込)
	暖房便座	533-955	23.4	<b>214,500円</b> (税込)
定格	75W以下／電源電圧入力:AC100V±10V(ACアダプター使用)またはDC13.5V±1V(電圧ドロップ含む)			

## 家具調トイレ AR-SA1 (シャワピタ)

アロン化成

### 温水シャワー



**暖房便座**  
35℃、38℃、40℃の3段階で調節できます。

**脱臭**  
強力吸引で排泄中の臭いをカットします。

**温風乾燥**  
洗浄後のおしりを乾かすことができます。

	品番	重量(約kg)	価格
はねあげL	533-814	28.4	<b>209,000円</b> (税込)
はねあげH	533-816	29.2	<b>209,000円</b> (税込)

## 家具調トイレ AR-SA1 ライト

アロン化成

より小さく、より軽く、より求めやすく



**暖房便座**  
35℃、38℃、40℃の3段階で調節できます。

**脱臭**  
強力吸引で排泄中の臭いをカットします。

**温風乾燥**  
洗浄後のおしりを乾かすことができます。

	品番	重量(約kg)	価格
ノーマル	533-818	20	<b>160,600円</b> (税込)

家具調トイレ“セレクトR”シリーズ

アロン化成

「日々のお手入れを楽にしたい」という声にお応えしました!

ひじかけノーマルタイプ



ひじかけはねあげタイプ



コンパクトタイプ



汚れたときも掃除しやすい

汚れやすい部はプラスチックで防御  
こぼれた尿が木部につきにくいよう、受け板は前方に段差があります。  
汚れやすい部はプラスチック製なので、尿がついても染み込まず拭き取れます。



前傾姿勢をとりやすい  
ノーマルタイプ・はねあげタイプ

便座角度は水平と3°前傾に設定できます。

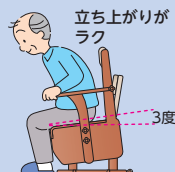

- ① 座面設定を高くするとより立ち上がりやすくなります。
- ② 前傾姿勢は直腸と肛門の角度が広がり排泄しやすい角度になります。

商品名	ひじかけノーマルタイプ	ひじかけはねあげタイプ	コンパクトタイプ	
本体幅	標準	標準	標準	
便座種類	標準	533-850	533-865	533-880
		<b>78,100円(税込)</b>	<b>92,950円(税込)</b>	<b>56,100円(税込)</b>
	ソフト	533-851	533-866	533-881
		<b>84,700円(税込)</b>	<b>99,550円(税込)</b>	<b>62,700円(税込)</b>
	暖房	533-852	533-867	533-882
		<b>95,700円(税込)</b>	<b>110,550円(税込)</b>	<b>73,700円(税込)</b>
	快適脱臭	533-853	533-868	533-883
		<b>103,950円(税込)</b>	<b>118,800円(税込)</b>	<b>81,950円(税込)</b>
	ソフト 快適脱臭	533-854	533-869	533-884
		<b>111,650円(税込)</b>	<b>126,500円(税込)</b>	<b>89,650円(税込)</b>
暖房 快適脱臭	533-855	533-870	533-885	
	<b>120,450円(税込)</b>	<b>135,300円(税込)</b>	<b>98,450円(税込)</b>	

家具調トイレ“座楽”シリーズ

パナソニック

コンパクト



ベーシック



ひじ掛け昇降



ひじ掛けはねあげ



脱臭機能付が選べます

W脱臭構造

光触媒分解

活性炭吸着

だからパワフル

+

便座のタイプが選べます

標準

ソフト

あたたか

NEW

全機種 長穴便座!  
尿もれにくい  
ふき取りしやすい

従来便座 長穴便座



NEW

すすぎがラクな、  
まあーるいバケツ。



タイプ	便座タイプ					
	プラスチック	ソフト	あたたか	脱臭プラスチック	脱臭ソフト	脱臭あたたか
コンパクト	PN-L23206	PN-L23207	PN-L23208	PN-L23216	PN-L23217	PN-L23218
	<b>56,100円(税込)</b>	<b>61,600円(税込)</b>	<b>72,600円(税込)</b>	<b>82,500円(税込)</b>	<b>88,000円(税込)</b>	<b>99,000円(税込)</b>
ベーシック	PN-L23306	PN-L23307	PN-L23308	PN-L23316	PN-L23317	PN-L23318
	<b>81,400円(税込)</b>	<b>85,800円(税込)</b>	<b>94,600円(税込)</b>	<b>106,700円(税込)</b>	<b>111,100円(税込)</b>	<b>119,900円(税込)</b>
ひじ掛けはねあげ	PN-L23406	PN-L23407	PN-L23408	PN-L23416	PN-L23417	PN-L23418
	<b>95,700円(税込)</b>	<b>100,100円(税込)</b>	<b>108,900円(税込)</b>	<b>121,000円(税込)</b>	<b>125,400円(税込)</b>	<b>134,200円(税込)</b>
ひじ掛け昇降	PN-L23706	PN-L23707	PN-L23708	PN-L23716	PN-L23717	PN-L23718
	<b>100,100円(税込)</b>	<b>104,500円(税込)</b>	<b>113,300円(税込)</b>	<b>125,400円(税込)</b>	<b>129,800円(税込)</b>	<b>132,000円(税込)</b>

特殊寝台

床ずれ防止用具

変換器

感知機器

車いす

スロープ

手すり

歩行補助

歩行器

移動用

吸引器

その他

特定福祉用具

住宅改修

## 安寿ポータブルトイレFX-30 “らくゾウくん”

アロン化成

ご利用者の症状変化に合わせて「やりたい」を「できる」に変えるポータブルトイレ

**FX-30**  
ミストブルー

ひじ掛け高  
低設定 0・6cm~24cm (8段階/3cm)  
高設定 6・12cm~30cm (8段階/3cm)



**FX-30S**  
アースブラウン



**FX-30**  
座面付  
アースブラウン



クッション座面に座れるポータブルトイレ

S 標準便座	アースブラウン	532-950	<b>各34,100円</b> (税込)
	ミストブルー	532-951	
S ソフト便座	アースブラウン	532-952	<b>各40,700円</b> (税込)
	ミストブルー	532-953	
S 暖房便座	アースブラウン	532-954	<b>各51,700円</b> (税込)
	ミストブルー	532-955	
標準便座	アースブラウン	532-956	<b>各40,150円</b> (税込)
	ミストブルー	532-957	
快適脱臭	アースブラウン	532-962	<b>各66,000円</b> (税込)
	ミストブルー	532-963	
ソフト便座	アースブラウン	532-958	<b>各46,750円</b> (税込)
	ミストブルー	532-959	
快適脱臭	アースブラウン	532-964	<b>各73,700円</b> (税込)
	ミストブルー	532-965	
暖房便座	アースブラウン	532-960	<b>各57,750円</b> (税込)
	ミストブルー	532-961	
快適脱臭	アースブラウン	532-966	<b>各82,500円</b> (税込)
	ミストブルー	532-967	
座面付	標準便座 アースブラウン	532-980	<b>51,150円</b> (税込)
	ソフト便座 アースブラウン	532-981	<b>57,750円</b> (税込)

- 重量 (S 標準) : 12.5kg、(座面付タイプ) : 14.0kg
- 最大使用者体重 : 100kg
- 材質 : 本体・バケツ・背もたれ ポリプロピレン、ひじ掛け ABS樹脂、背もたれ・クッション・ひじ掛けクッション ポリエチレン、脚ゴム エラストマー、便座 ポリプロピレン (抗菌加工)、(座面付タイプ) 座面 合成皮革 [PVC]、ウレタンフォーム

### ③ つを支える マルチアシストトイレ

#### ① 移乗動作サポート

移乗動作に合わせてひじ掛け2段階に調整可能

ノーマルポジション  
高さ0.6~24cmに設定

ハイポジション  
高さ6.12~30cmに設定

0cmは固定移乗動作をサポート

最大30cmは自立状態で安定した姿勢に最適

側方ガード

※FX-30S専用

ひじ掛け昇降、お尻置き時の姿勢をサポート

#### ② 排泄サポート

姿勢保持グリップ

お座りするだけで腰圧をかけて排泄を促します

洋服に合わせてワンタッチ調節

服装変換や移乗動作に合わせて履かひじ掛けを楽らく調節

片手で切れるペーパーホルダー

片手でお尻でも楽に切れます

#### ③ 片付けサポート

節水バケツ

少ない排水量で運ぶのが楽らく

キャスター

キャスター標準装備、お掃除も楽らく

バケツの柄がロック

トイレまでの運搬が安定します

ポータブルトイレ座楽 ラフィーネ

バナソニック



新機能 バネの力でフタが簡単に!



持ち手をあげると、バネの力で簡単にフタが開きます

※「ベージュ色」は品番末尾に「BE」表記となります。

前後傾斜脚なし			
	品番	重量(約kg)	価格
プラスチック便座	PN-L30200	9.5	<b>35,200円</b> (税込)
前後傾斜脚付き			
	品番	重量(約kg)	価格
プラスチック便座	PN-L30201	9.5	<b>38,500円</b> (税込)
脱臭プラスチック便座	PN-L30211	10.0	<b>64,900円</b> (税込)
長穴プラスチック便座	PN-L30206	9.5	<b>38,500円</b> (税込)
脱臭長穴プラスチック便座	PN-L30216	10.0	<b>64,900円</b> (税込)
ソフト便座	PN-L30202	10.0	<b>44,000円</b> (税込)
脱臭ソフト便座	PN-L30212	10.5	<b>70,400円</b> (税込)
あたたか便座	PN-L30203	10.5	<b>55,000円</b> (税込)
脱臭あたたか便座	PN-L30213	11.0	<b>81,400円</b> (税込)

ワンボタンでひじ掛けがフラットに!

ひじ掛けが簡単操作で座面の高さまで下げられるので、ベッドからの移乗がスムーズに行えます。



前後傾斜装置を装着すると前後3度傾斜をつけることができます

安寿ポータブルトイレFX-30 “らくゾウくん” 自動ラップ2

アロン化成

汚物処理が簡単・衛生的な自動ラップ方式のポータブルトイレ。バケツ洗浄不要、臭わない!



ラッピングして処理が楽らく

フィルムカセットの残量をリモコンに表示

		品番	重量(kg)	
標準便座	快適脱臭	アースブラウン	533-480	17.5
		ミストブルー	533-481	
ソフト便座	快適脱臭	アースブラウン	533-486	18.0
		ミストブルー	533-487	
		アースブラウン	533-482	17.5
		ミストブルー	533-483	
暖房便座	快適脱臭	アースブラウン	533-488	18.0
		ミストブルー	533-489	
		アースブラウン	533-484	18.5
		ミストブルー	533-485	
		アースブラウン	533-490	19.0
		ミストブルー	533-491	

安寿ポータブルトイレFX-CP “ちびくまくん”

アロン化成

コンパクトサイズのスタンダード “ちびくまくん”

- 低床型ベッドにも合う座面高さ33~44cm
- ひじ掛け高さ座面から18~30cm調整可能

■ ノーマル

	品番	重量(約kg)	価格
FX-CP	533-550	10.8	<b>37,950円</b> (税込)
FX-CPS ソフト便座	533-560	10.9	<b>44,550円</b> (税込)
FX-CP 補高スペーサーなし	533-554	10.3	<b>34,650円</b> (税込)

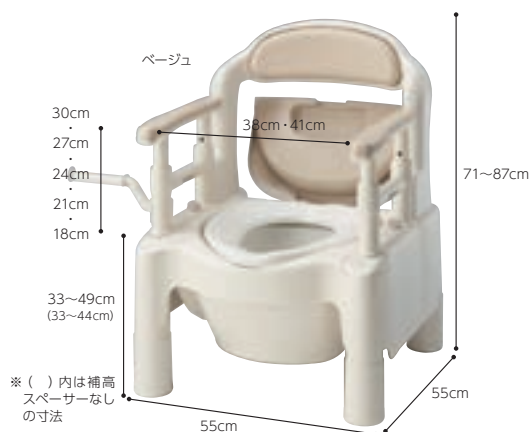

※ ( )内は補高スペーサーなしの寸法

特殊寝台  
床ずれ  
防止用具  
変換器  
変換器  
感知機器  
感知機器  
車いす  
車いす  
スロープ  
スロープ  
手すり  
手すり  
つ  
歩行補助  
歩行補助  
歩行器  
歩行器  
リ  
移動用  
移動用  
その他  
その他  
用  
特定福祉用具  
特定福祉用具  
住宅改修  
住宅改修

## サニタリーエース

アロン化成

OD 両用式 便器からのイヤな臭いが漏れにくい被せフタ仕様



標準タイプ  
 ライトブルー 品番:533-304  
 アイボリー 品番:533-303  
**各24,200円** (税込)

ソフト便座タイプ ノーマル  
 品番:533-323  
**32,450円** (税込)

ソフト便座タイプ 補高  
 #5 品番:871-015  
 #8 品番:871-018  
**各40,700円** (税込)

暖房便座タイプ ノーマル  
 品番:533-316  
**42,900円** (税込)

暖房便座タイプ 補高  
 #5 品番:871-025  
 #8 品番:871-028  
**各51,700円** (税込)

■材質: ポリプロピレン  
 ■標準機能: オイルダンパー、臭いのモレにくいフタ形状

OD 据置式

簡易式とは気づかれない?  
 シャープなデザインも魅力



標準タイプ

ライトブルー

便座高 39cm

37cm

ソフト便座タイプ

高さ 40cm

58cm

アイボリー

標準タイプ  
 ライトブルー 品番:533-404  
 アイボリー 品番:533-403  
**各28,050円** (税込)

ソフト便座タイプ ノーマル  
 品番:533-423  
**36,300円** (税込)

ソフト便座タイプ 補高  
 #5 品番:871-115  
 #8 品番:871-118  
**各45,100円** (税込)

暖房便座タイプ ノーマル  
 品番:533-416  
**46,750円** (税込)

暖房便座タイプ 補高  
 #5 品番:871-125  
 #8 品番:871-128  
**各55,550円** (税込)

■材質: ポリプロピレン  
 ■標準機能: オイルダンパー、臭いのモレにくいフタ形状

### ●サニタリーエースの取り付けについて

#### 1 装着許容寸法図

ご家庭の和式トイレにサニタリーエースを取り付ける場合、下記の寸法でなければなりません。

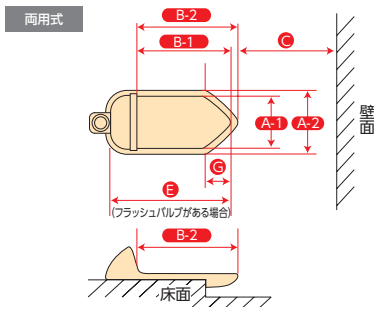

対応商品	A1	A2	B1	B2	C	D	E	F
HG両用式	17cm以上	33cm以下	42cm以上	50cm以下	30cm以上	53cm以上	—	—
OD両用式	17cm以上	31cm以下	41cm以上	50cm以下	30cm以上	51cm以上	2.5cm以上	—

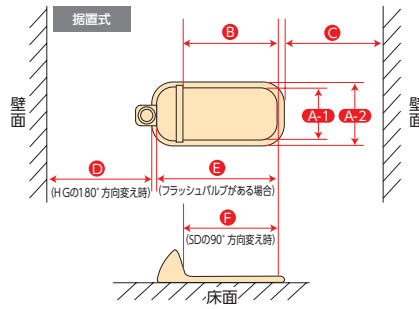

対応商品	A1	A2	B	C	D	E	F
HG据置式	18.5cm以上	33cm以下	25cm以上	30cm以上	30cm以上	42cm以上	—
OD据置式	18.5cm以上	30cm以下	21.5cm以上	30cm以上	—	40cm以上	—
SD据置式	18.5cm以上	28.5cm以下	19cm以上	30cm以上	—	40cm以上	31cm以上

※SD据置式で90°方向変えしない場合の(A2)寸法は30cm以下。

#### 2 取り付け可能な便器の形状

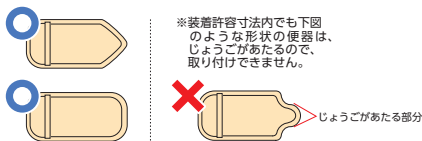

※装着許容寸法内でも下図のような形状の便器は、じょうごがあたるので、取り付けできません。

じょうごがあたる部分

#### ●SD据置式で90°方向変える場合

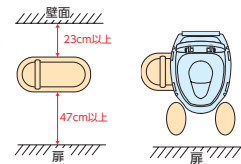

※設置に必要なスペース及び足の置くスペースを含めて、47cm以上必要となります。

## 補高便座

ソフト補高便座

アロン化成

補高便座やわらか

パナソニック

やわらか補高便座

TOTO



補高高さ3cm、5cm

#3(3cm補高) 約0.6kg 品番:535-253 **14,080円** (税込)  
 #5(5cm補高) 約0.85kg 品番:535-255 **18,810円** (税込)



#3(3cm補高) 約0.65kg 品番:VALSHBY3 **15,950円** (税込)  
 #6(6cm補高) 約0.90kg 品番:VALSHBY6 **19,250円** (税込)



レギュラー 3cm補高 便座内寸奥行25.5cm 品番:EWC400R **9,790円** (税込)  
 エロンゲート 3cm補高 便座内寸奥行27.5cm 品番:EWC401S **9,790円** (税込)

膝への負担を軽減します

座り心地のよい便座

温水洗浄便座付き補高便座α

パナソニック

少しの高さが自立につながる

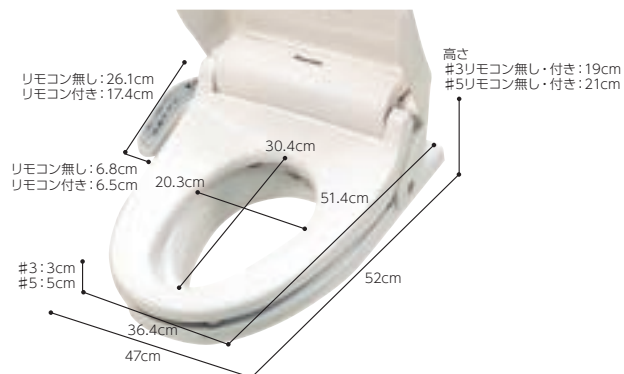

- 重量：4.9～5.1kg
- 最大使用者体重：100kg
- 材質：補高部・ポリプロピレン

#3 リモコン無し (3cm補高)  
品番：PN-L 52021

99,000円 (税込)

#5 リモコン無し (5cm補高)  
品番：PN-L 52022

99,000円 (税込)

#3 リモコン付き (3cm補高)  
品番：PN-L 52031

110,000円 (税込)

#5 リモコン付き (5cm補高)  
品番：PN-L 52032

110,000円 (税込)

当商品はパナソニック製・TOTO製・LIXIL製 (INAX) など、ほとんどの便器に取り付けできますが、ご購入前に設置するトイレ環境を必ずご確認ください。

トイレリフト

TOTO

便座が電動で昇降し立ち座りをサポートします



- はね上げ式で介助スペースも確保できます。横からのアプローチも邪魔になりません。
- 昇降高さは2段階設定で身体状況に合わせる事が可能。
- 身体状況にあわせて垂直・斜めの昇降経路が選べます。
- 介助者も使用者も使いやすいリモコンスイッチです。昇降はスイッチ操作時のみ作動し、希望の高さで停止するため安心です。
- 便座の便フタを取りはずしてご利用いただくため、別途便フタスペーサーが必要になります。
- 便座は別売りです。

- 材質：鋼板塗装仕上げ
- 電源・電圧：100V・50Hz/60Hz
- 最大使用者体重：100kg
- 昇降幅：斜め昇降時／幅69.1×奥行71.3×高さ72.0～77.0cm  
垂直昇降時／幅69.1×奥行72.1×高さ72.0～77.0cm

品番：EWC151R

243,100円 (税込)

尿器

※尿器は特定福祉用具購入サービスの対象ではありません。

安寿 尿器・尿器受け

アロン化成

尿器の特徴

- 容量1200ml目盛り付き。
- 透明容器なので尿観察に便利です。
- 冬場でも冷たくなく、目隠しにもなるカバー付。
- 受尿口は柔らかい素材です。

男性用



※フタは固定タイプではないので、簡単に着脱できます。

男性用

品番：533-730

3,300円 (税込)

女性用



※フタは固定タイプではないので、簡単に着脱できます。

品番：533-731

3,410円 (税込)

尿器受け

フックの取り付け方向を変えられます。



■幅14×奥行14×高さ26cm

尿器受け

品番：533-733

3,960円 (税込)

安楽尿器DX

浅井商事

コ・ボレーヌ

ビップ

寝たままラクラク排泄

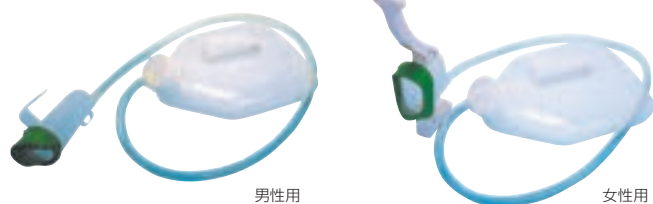

男性用

女性用

■容量：1,500cc

男性用

品番：800201

5,390円 (税込)

女性用

品番：800202

5,665円 (税込)

こぼれ防止機能付



男性用

容量/1,000cc

品番：S082

3,080円 (税込)

女性用

容量/600cc

品番：S141

6,413円 (税込)

特殊寝台

床ずれ防止用具

変換器具

感知機器

車いす

スロープ

手すり

歩行補助

歩行器

移動用

吸器吸入器

特定福祉用具

住宅改修

特殊寝台

床ずれ防止用具

変換器

徘徊感知機器

車いす

スロープ

手すり

つづえ

歩行器

移動用リフト

吸い器 吸入器 その他

特定福祉用具

住宅改修

## 浴室での動作と困難(リスク)な状況

●浴室の大きさ  
0.75坪以下(1200×1600)～  
1坪(1600×1600)

●浴室の施工工法  
ユニットバス・在来工法

●浴槽の形態と深さ  
・和式風呂(65cm程度)  
・和洋折衷風呂(55cm程度)  
・洋式風呂(40cm程度)

●浴槽のまたぎ高さ  
・据置式(60～70cm程度)  
・埋め込み式(40cm程度)

●浴槽底の状態  
・すべり止めの有無  
・素材

浴室内の移動

●扉の形態と幅・位置  
・開き戸(内開き)  
・折り戸  
・引き戸

●洗い場の大きさ  
・用具の設置と移動・介助スペース

●入口の段差

段差の乗り越え

●洗い場床面の状態  
・すべりやすさ  
・排水勾配

浴槽につかる時の立ち座り

すべり

洗体時の立ち座り

すべり

浴槽のまたぎ

## 入浴介護用品の設置例

### 一人入浴の場合

**浴槽手すり**.....  
浴槽からの出入り時のまたぎ姿勢をしっかりと保ちます。

**手すり(浴室用)**.....  
浴槽からの立ち座りや、入浴姿勢を保つときに使用します。

**すべり止めマット**.....  
浴槽内で足やお尻がすべるのを防ぎます。

**浴槽台**.....  
浴槽が深いときの段差の解消や半身浴、立ち座りの補助イスとして便利。

**浴槽台(洗い場兼用タイプ)**.....  
またぎ高さの大きい浴槽への出入りをサポート。

**手すり(洗い場用)**  
シャワーベンチからの立ち座りや浴室内での移動の時に便利です。

**手すり(出入り口用)**  
浴室への出入り時の移動用として使用します。

**扉**  
浴室の扉の形態によって用具の選定が必要となる場合があるので注意が必要です。

**シャワーベンチ**  
通常の風呂イスよりも広く高さのある座面で、立ち座りや姿勢保持をしっかりサポートします。

**湯おけスタンド**  
床に置いた洗面器を持ち上げられないときに便利です。

### 介助入浴の場合

**バスボード**.....  
浴槽へのまたぎ姿勢がとりにくい場合や介助入浴の場合に、腰掛けた姿勢で浴槽内に身体を移乗させる時に使用します。

**手すり(浴室用)**.....  
浴槽からの立ち座りや、入浴姿勢を保つときに使用します。

**浴槽台**.....  
浴槽が深いときの段差の解消や半身浴を行ったり、立ち座りの介助負担を軽減できます。

**すべり止めマット**  
浴槽内で足やお尻がすべるのを防ぎます。

**手すり(洗い場用)**  
シャワーベンチからの立ち座りや浴室内での移動の時に便利です。

**手すり(出入り口用)**  
浴室への出入り時の移動用として使用します。

**扉**  
浴室の扉の形態によって用具の選定が必要となる場合があるので注意が必要です。

**シャワーイス**  
座ったままでも局部洗浄ができ、介助時の負担を軽減できます。

入浴用いす

アロン化成

お手入れしやすいクリーンデザイン

特殊  
寝台

床  
ずれ  
防止  
用具

変  
換  
器  
位

感  
知  
機  
器

車  
い  
す

ス  
ロー  
プ

手  
す  
り

つ  
歩  
行  
補  
助

歩  
行  
器

リ  
移  
フ  
動  
ト  
用

そ  
の  
他

用 特定  
具 福祉

住  
宅  
改  
修



3つの楽しくポイントが介護を快適に



楽しく1  
業界最軽量の  
3.5kgで  
持ち運びやすい



楽しく2  
折りたたみレバーで  
ワンアクション開閉



楽しく3  
お手入れしやすい  
クリーンデザイン

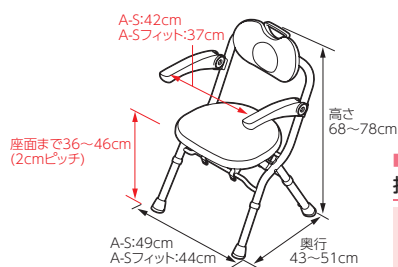

重量:約3.7kg  
折りたたみシャワーベンチA-S

- |         |         |
|---------|---------|
| 536-040 | レッド     |
| 536-041 | ブルー     |
| 536-042 | グリーン    |
| 536-043 | ウォームグレー |
- 各**39,600円** (税込)

重量:約3.5kg  
折りたたみシャワーベンチA-Sフィット

- |         |         |
|---------|---------|
| 536-044 | レッド     |
| 536-045 | ブルー     |
| 536-046 | グリーン    |
| 536-047 | ウォームグレー |
- 各**38,500円** (税込)

誰でも簡単、開閉シャワーベンチ『押して開く、引いてたむ』開閉アシスト機能



重量:約5.2kg  
楽しく開閉シャワーベンチS

- |         |      |
|---------|------|
| 536-080 | レッド  |
| 536-081 | ブルー  |
| 536-082 | グリーン |
- 各**41,800円** (税込)



重量:約4.8kg  
楽しく開閉シャワーベンチSフィット

- |         |      |
|---------|------|
| 536-090 | レッド  |
| 536-091 | ブルー  |
| 536-092 | グリーン |
- 各**41,800円** (税込)

もっちりとした柔らかさ、お尻に優しいソフトパッド



楽しくアシストキャスター

前脚に「楽しくアシストキャスター」を搭載。開く動きをアシストします。

重量:約4.8kg  
楽しく開閉シャワーベンチ Sフィット(もちぶる)

- |         |      |
|---------|------|
| 536-126 | ブラウン |
|---------|------|
- 各**45,100円** (税込)

最薄で最もコンパクト



重量:約3.0kg  
折りたたみシャワーベンチFC背付タイプ

- |         |      |
|---------|------|
| 536-059 | レッド  |
| 536-060 | ブルー  |
| 536-061 | グリーン |
- 各**33,000円** (税込)

座ったままお尻が洗える



重量:約4.1kg  
折りたたみシャワーベンチHPフィット

- |         |     |
|---------|-----|
| 536-070 | レッド |
| 536-071 | ブルー |
- 各**52,800円** (税込)

骨盤をしっかり支える3次元形状の背もたれ



重量:約4.0kg  
コンパクト折りたたみシャワーベンチIC骨盤サポートタイプ

- |         |      |
|---------|------|
| 536-382 | レッド  |
| 536-380 | ブルー  |
| 536-386 | グリーン |
- 各**31,900円** (税込)

## 入浴用いす

パナソニック

業界最薄、最軽量クラスのシャワーチェア 折りたたみ幅13cm

場所をとらない、コンパクトタイプ



■重量:約3.3kg  
【Air】コンパクトSPワンタッチ

PN-L41431D オレンジ  
PN-L41431A ブルー  
PN-L41431BR モカブラウン

各**37,730円**(税込)

大人気の“ちょうどいい”サイズ、ミドルタイプ



■重量:約3.5kg  
【Air】ミドルSPワンタッチ

PN-L41831D オレンジ  
PN-L41831A ブルー  
PN-L41831BR モカブラウン

各**37,730円**(税込)

ゆったり座れる、ワイドタイプ



■重量:約3.7kg  
【Air】ワイドSPワンタッチ

PN-L41532D オレンジ  
PN-L41532A ブルー  
PN-L41532BR モカブラウン

各**39,380円**(税込)

### 『ミドルタイプ』シリーズ



■重量:約5.0kg  
【ユクリア】ミドルSPワンタッチおりたたみN

PN-L41821D オレンジ  
PN-L41821A ブルー  
PN-L41821BR モカブラウン

各**36,630円**(税込)



■重量:約3.9kg  
【ユクリア】ミドルワンタッチおりたたみN

PN-L42221D オレンジ  
PN-L42221A ブルー  
PN-L42221BR モカブラウン

各**34,430円**(税込)

安全に360度座面が回転できる



■重量:約6.4kg  
【ユクリア】ミドルSP回転おりたたみN

PN-L41221D オレンジ  
PN-L41221A ブルー  
PN-L41221BR モカブラウン

各**44,330円**(税込)

### 『コンパクトタイプ』シリーズ



■重量:約4.1kg  
【ユクリア】コンパクトSPおりたたみN

PN-L41321D オレンジ  
PN-L41321A ブルー  
PN-L41321BR モカブラウン

各**32,230円**(税込)



■重量:約3.7kg  
【ユクリア】コンパクトワンタッチおりたたみN

PN-L41421D オレンジ  
PN-L41421A ブルー  
PN-L41421BR モカブラウン

各**32,230円**(税込)

背中が洗いやすい



■重量:約2.8kg  
【ユクリア】コンパクト腰当付おりたたみN

PN-L40921D オレンジ  
PN-L40921A ブルー  
PN-L40921BR モカブラウン

各**26,730円**(税込)

特殊寝台  
床ずれ防止用具  
変換器  
感知機器  
車いす  
スロープ  
手すり  
歩行補助  
歩行器  
移動用  
その他  
特定福祉用具  
住宅改修

浴槽用手すり

高さ調節付浴槽手すり

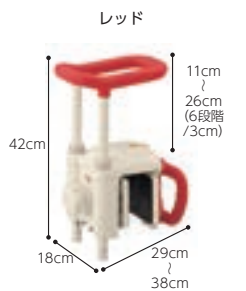

■重量: 3.8kg  
●取付可能浴槽壁幅: 4.5~13cm

UST-130N

- 536-612 レッド
- 536-613 ブルー
- 536-618 グリーン

各**39,600円** (税込)

UB対応浴槽手すり アロン化成

洗い場を広く使える!  
安心のユニットバス対応浴槽手すり!

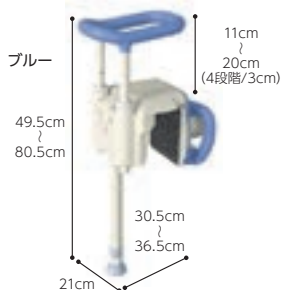

■重量: 4.5kg  
●取付可能浴槽壁幅: 4.5~13cm

UST-130UB

- 536-630 レッド
- 536-631 ブルー
- 536-632 グリーン

各**41,800円** (税込)

共通 ■最大使用者体重: 80kg



■重量: 2.9kg  
●取付可能浴槽壁幅: 4.5~13cm

ユクリア コンパクト130

- PN-L12211D オレンジ
- PN-L12211A ブルー
- PN-L12211BR モカブラウン

各**31,350円** (税込)

パナソニック



■重量: 4.5kg  
●取付可能浴槽壁幅: 4.5~13cm

ユクリアUB専用コンパクト130脚付

- PN-L12311D オレンジ
- PN-L12311A ブルー
- PN-L12311BR モカブラウン

各**39,050円** (税込)

共通 ■最大使用者体重: 100kg

浴槽内いす

軽量浴槽台

すべり止めシートタイプ  
ジャスト



※( )はミニのサイズです。

すべり止めシートタイプ

ジャスト8-12		
レッド	ブルー	グリーン
536-588	536-589	536-590
ジャスト12-20		
レッド	ブルー	グリーン
536-550	536-551	536-552
ジャスト16-26		
レッド	ブルー	グリーン
536-555	536-556	536-557
ジャスト20-30		
レッド	ブルー	グリーン
536-591	536-592	536-593
ミニ12-20		
レッド	ブルー	グリーン
536-570	536-571	536-572
ミニ16-26		
レッド	ブルー	グリーン
536-575	536-576	536-577

各**26,400円** (税込)

■重量: 2.0~2.8kg

ソフトクッションタイプ  
標準



ソフトクッションタイプ

ジャスト8-12		
レッド	ブルー	グリーン
536-594	536-595	536-596
ジャスト12-20		
レッド	ブルー	グリーン
536-560	536-561	536-562
ジャスト16-26		
レッド	ブルー	グリーン
536-565	536-566	536-567
ジャスト20-30		
レッド	ブルー	グリーン
536-597	536-598	536-599
ミニ12-20		
レッド	ブルー	グリーン
536-580	536-581	536-582
ミニ16-26		
レッド	ブルー	グリーン
536-585	536-586	536-587

各**28,600円** (税込)

標準

標準12-20		
レッド	ブルー	グリーン
536-525	536-526	536-527
標準16-26		
レッド	ブルー	グリーン
536-528	536-529	536-530
標準20-30		
レッド	ブルー	グリーン
536-531	536-532	536-533

各**26,400円** (税込)

■重量: 2.4~2.9kg

標準ソフト

標準ソフト12-20		
レッド	ブルー	グリーン
536-535	536-536	536-537
標準ソフト16-26		
レッド	ブルー	グリーン
536-538	536-539	536-540
標準ソフト20-30		
レッド	ブルー	グリーン
536-541	536-542	536-543

各**28,600円** (税込)



従来品よりさらに**軽量化**  
防汚加工も加わりお手入れもラクに

座りごちが快適ソフトタイプ

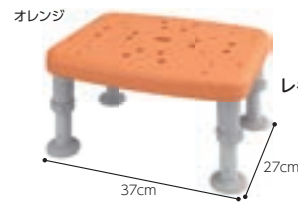

ユクリアAir ソフトレギュラー

PN-L11420D	オレンジ
PN-L11420A	1220 ブルー
PN-L11420BR	モカブラウン
PN-L11426D	オレンジ
PN-L11426A	1826 ブルー
PN-L11426BR	モカブラウン

各**27,280円** (税込)

ユクリアAir ソフトコンパクト

PN-L11320D	オレンジ
PN-L11320A	1220 ブルー
PN-L11320BR	モカブラウン
PN-L11326D	オレンジ
PN-L11326A	1826 ブルー
PN-L11326BR	モカブラウン

各**26,180円** (税込)

持ち運びしやすい軽量タイプ

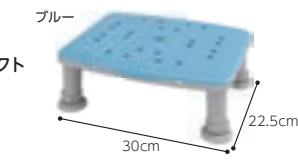
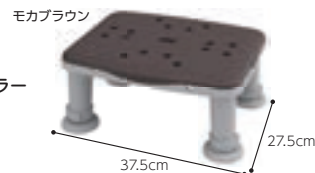

ユクリアAir レギュラー

PN-L11220D	オレンジ
PN-L11220A	1220 ブルー
PN-L11220BR	モカブラウン
PN-L11226D	オレンジ
PN-L11226A	1826 ブルー
PN-L11226BR	モカブラウン

各**25,080円** (税込)

ユクリアAir コンパクト

PN-L11120D	オレンジ
PN-L11120A	1220 ブルー
PN-L11120BR	モカブラウン
PN-L11126D	オレンジ
PN-L11126A	1826 ブルー
PN-L11126BR	モカブラウン

各**23,980円** (税込)

■重さ: 2.4~2.5kg  
■最大使用者体重: 100kg  
■材質: 天面クッション/EVA樹脂、本体/ポリプロピレン、高さ調整ピン/ポリプロピレン、ステンレス/高さ調整脚/アルミニウム、脚ゴム/ステン系エラストマー

■重さ: 1.5~1.8kg  
■最大使用者体重: 100kg  
■材質: 本体/ポリプロピレン、高さ調整脚/アルミニウム、本体軟質部・脚ゴム/ステン系エラストマー、高さ調整脚/ポリプロピレン・ステンレス

特殊寝台

床ずれ防止用具

変換器

感知機器

車いす

スロープ

手すり

歩行補助

歩行器

移動用

吸気器

その他

特定福祉用具

住宅改修

特定福祉用具

## マスカットポールタイプⅡ

DIPPER ホクメイ

ユニットバスに取り付け可能な縦型手すり



側方またぎ



正面またぎ



立ち座り

設置できる高さ

1m85cm  
}  
2m50cm  
推奨2m40cm

設置可能な浴槽

- 浴槽の厚み4~14cm以内
- リムの高さ2cm以上
- エプロンの幅がリムより4.5cm以内
- 浴槽縁の高さ25~65cm以内
- コーナーへの対応はプレートが動く±10°以内

リングアーム付き グリーン

品番
MP2000-800

**56,100円** (税込)

滑り止め・グリップ白2個付き

品番
MP2000-300

**44,550円** (税込)

滑り止め・グリップ緑2個付き

品番
MP2000-310

**44,550円** (税込)

## バスボード 軽量タイプ

パナソニック

浴槽の縁が曲線でも可動式ストッパーでしっかり固定



- 手すり直径: 2.8cm
- 重量: S/2.7kg、L/2.9kg
- 材質: ポリプロピレン
- 取付可能浴槽内寸:
  - S 内寸: 29~65cm
  - 外寸: 71cm以上
  - L 内寸: 38~74cm
  - 外寸: 80cm以上
  - ふち: 4cm以上
- 最大使用者体重: 100kg

品番	幅(cm)
VAL11001	73

**29,700円** (税込)

品番	幅(cm)
VAL11002	82

**31,900円** (税込)

## 安寿 バスボード

アロン化成

段差をおさえた薄型タイプ。グリップ位置も選べます

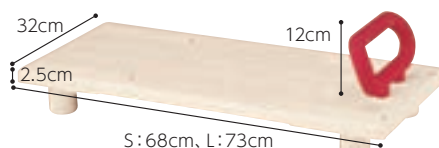

S: 68cm、L: 73cm



- 手すり直径: 3cm
- 重量: S/約3.4kg
- 材質: ポリプロピレン、ステンレス、エラストマー
- 取付可能浴槽内寸:
  - S 50~63cm
  - L 55~68cm
- 最大使用者体重: 100kg

品番	幅(cm)
535-092	68

**各36,300円** (税込)

品番	幅(cm)
535-095	73

**各39,600円** (税込)

## すべり止めマット

※すべり止めマットは特定福祉用具購入サービスの対象ではありません。

グリップ力がちがう。毘沙門亀甲柄

パナソニック



ステンレス浴槽にも使用可能

品番	重量(kg)	価格
Mサイズ PN-L10201	0.8	<b>6,600円</b> (税込)
Lサイズ PN-L10202	1.0	<b>6,930円</b> (税込)

置くだけタイプ



吸盤タイプ



安寿 おく楽すべり止めマットKP アロン化成

サイズ	色	品番	価格
小	レッド	535-242	<b>各6,050円</b> (税込)
	ブルー	535-243	
	グリーン	535-244	
中	レッド	535-245	<b>各6,600円</b> (税込)
	ブルー	535-246	
	グリーン	535-247	
大	レッド	535-248	<b>各7,700円</b> (税込)
	ブルー	535-249	

安寿 吸着すべり止めマット アロン化成

サイズ	色	品番	価格
M	レッド	535-458	<b>各8,030円</b> (税込)
	ブルー	535-457	
	グリーン	535-459	
S	レッド	535-448	<b>各6,930円</b> (税込)
	ブルー	535-447	
	グリーン	535-449	
C (2枚入)	レッド	535-128	<b>各6,380円</b> (税込)
	ブルー	535-127	

フォーアクセスすのこ

矢崎化工



フォーアクセスすのこの裏面



上面からドライバーで高さ調節ができます

■カラー：クリームグレー  
アイボリー

高さ5cmから寸法オーダー可能です  
価格・納期はお問い合わせ下さい

浴そう内すのこ

矢崎化工

設置が  
らくらく



浴槽の形状に合わせてオーダーできます



高さ調整が可能



浴槽の側面にズレ防止ストッパーをつけることができます

高さ6.9cmから寸法オーダー可能です  
価格・納期はお問い合わせ下さい

くるくるチェアD

ウチエ

座面くるくる介護らくらく  
コンパクトなシャワーキャリー

座面を回転させることで、  
狭い浴室でもスムーズに  
洗身できます



■材質：アルミ、ステンレス、EVA  
■重量：13kg  
■車輪サイズ：前輪5インチ  
後輪10インチ  
■最大使用者体重：100kg

●標準機能  
アームレストはね上げ、座面回転、  
座面高さ緒調整（5段階）

	品番
○型穴有りシート	KRU-172
U型シート	KRU-174

各**121,000**円（税込）

シャワースカールE SAL

ウチエ

折たたむと自立し、大変コンパクトになります  
自動車のトランクに積むことができます

SW6400SAL  
メッシュシート



折りたたみ時



■材質：本体／アルミ、ステンレス  
（粉体塗装仕上げ）、座  
シート／EVA、ナイロン  
メッシュ、背シート／ナイ  
ロンメッシュ  
■重量：約12・13kg  
■最大使用者体重：100kg

	品番
U型シート	SW6403SAL
○型シート	SW6401SAL
メッシュシート	SW6400SAL

各**130,900**円（税込）

新・入浴用キャリーベルト

ダイヤ工業

しっかりと支えるパッドと持ちやすい取っ手で  
入浴時の移乗がらくにできます

S: 85, M: 110, L: 135



特殊加工パッドは水気に強く清潔な水周り専用構造。体をしっかりと支えます。



誰でも持ちやすい取っ手は、様々な状況  
に対応できる配置になっています

■対応ウエスト：S / 50~70cm  
M / 60~100cm  
L / 80~120cm  
■重量：380~465g  
■材質：ポリエチレン、ポリアセタール、他

サイズ	品番
S	000-7118
M	000-7117
L	000-7116

**11,880**円（税込）

新・入浴用キャリーベルトDX

ダイヤ工業

ずれ上がり防止の太ももベルトで  
安心感UP

車いすに座ったまま  
装着できる簡易構造

S: 85, M: 110, L: 135



■対応ウエスト：S / 50~70cm  
M / 60~100cm  
L / 80~120cm  
■重量：370g  
■材質：ポリエチレン、ナイロン、  
ポリウレタン、他

サイズ	品番
S	000-7128
M	000-7127
L	000-7126

**20,900**円（税込）

特殊  
寝台  
床ずれ  
防止用具  
変換  
器具  
感知  
機器  
車いす  
スロープ  
手すり  
歩行  
補助  
器具  
移動  
用具  
その他  
特定  
福祉  
用具  
住宅  
改修

## 住宅改修費支給サービス

### ● 介護保険適用の住宅改修

20万円を上限として所得に応じた利用者負担額で工事できます。

#### ～介護保険が適用される住宅改修の種類～

- ①手すりの取り付け
- ②段差の解消
- ③滑り防止および移動の円滑化等のための床または通路面の材料の変更
- ④引き戸等への扉の取替え
- ⑤洋式便器への便器の取替え
- ⑥その他、前各号の住宅改修に付帯して必要となる住宅改修

※事前申請が必要です。

※工事費が20万円を超えた場合、その超過分は全額自己負担となります。

※給付は原則1回ですが転居や介護度が3段階以上上がった場合は再度利用可能です。

※原則として償還払いですが受領委任払いが可能な市町村もあります。



#### ■ 居室

##### ○引き戸への扉の取替え

引き戸にすると  
家の中の移動が  
車いすでも快適♪



#### ■ 階段

##### ○手すりの取り付け ○滑り防止

手すりがあれば  
階段も楽々♪  
さらに滑り止めで  
安心♪

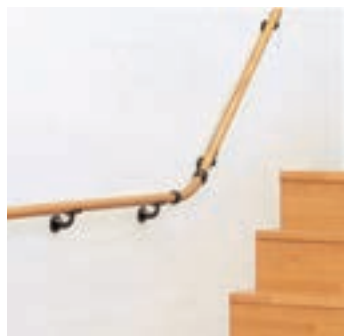

#### ■ 玄関

##### ○手すりの取り付け ○段差の解消

手すりと踏み台で  
玄関の上り下りも  
安心♪



特殊寝台

床ずれ  
防止用具

変換器  
変換器

徘徊  
感知機器

車いす

スロープ

手すり

歩行補助  
つえ

歩行器

移動用  
リフト

吸気器  
その他

特定福祉  
用具

住宅改修

## ● 介護保険利用の住宅改修工事の流れ

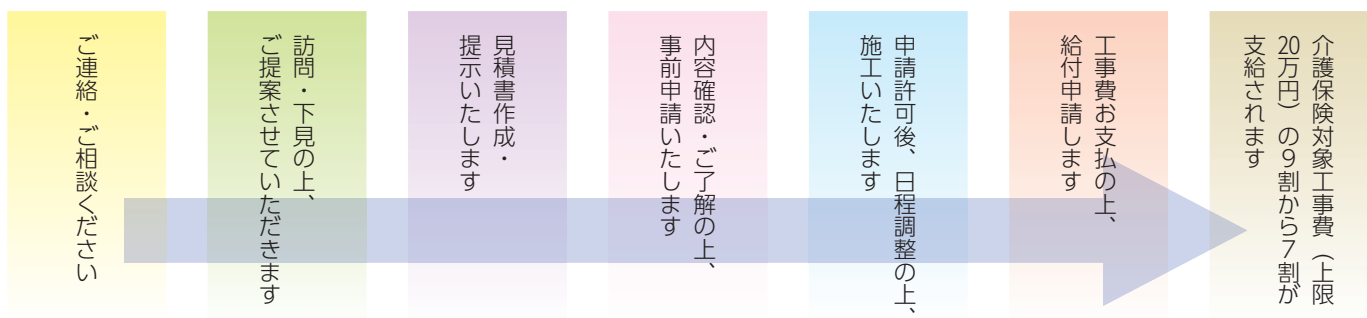

### ■ 浴室

#### ○手すりの取り付け

浴室は床がすべりやすいため、手すりを各所に取付けると安全。



### ■ トイレ

#### ○手すりの取り付け ○洋式便器に取り替え

立ち座りの困難を洋式便器で解消♪手すりを取付けでさらに安心。



### ■ 玄関アプローチ

#### ○手すりの取り付け

手すりがあるから安心して楽しく外出♪



### ■ 屋外

#### ○コンクリート舗装

車いすでも楽々お出かけ♪つえ歩行も安心です。



## 手すりの取り付け 改修例

### ■トイレ

改修前



改修後



壁にL型手すりを設置し便座からの立ち座りを楽にします。

### ■浴室

改修前



改修後



壁にL型手すりを設置し浴槽への出入りを安全にします。

### ■玄関 アプローチ

改修前



改修後



階段に手すりを設置し、上り下りを安全に行えるようにします。

## 段差の解消 改修例

### ■玄関

改修前



改修後



踏み台を設置し、あがりかまの上下りを楽にします。

### ■廊下～ トイレ

改修前



改修後



敷居を撤去し、段差をなくし、歩行を楽にします。

### ■玄関 アプローチ

改修前



改修後



コンクリートスロープで段差をなくし、さらに手すりをつけて移動を安全にします。

特殊寝台

床ずれ  
防止用具

変換器  
体位

感知機器  
徘徊

車いす

スロープ

手すり

つ  
歩行補助  
え

歩行器

リフト  
移動用

その他  
吸引器  
吸引器

用具  
特定福祉

住宅改修

## 床・通路面の材料の変更 改修例

### 居室



改修前



改修後

畳からフローリングに変更し、移動を円滑に行えるようにします。

### 屋外通路



改修前



改修後

コンクリート舗装し、移動が円滑に行えるようにします。

## 扉の取り替え 改修例

### トイレ



改修前



改修後

開き戸からアコーディオンドアへ変更し、開閉をスムーズにします。

### 浴室



改修前



改修後

開き戸から折れ戸に変更し、開閉を安全に行えるようにします。

## 便器の取り替え 改修例

### トイレ



改修前



改修後

洋式便器に取り替え、さらに手すりを設置することで、便座からの立ち座りを楽にします。

特殊寝台

床ずれ防止用具

体位変換器

徘徊感知機器

車いす

スロープ

手すり

歩行補助

歩行器

移動用リフト

吸引器その他

特定福祉用具

住宅改修

## 住宅改修《事例集》

### ■路面舗装

砂利や飛び石により足元の不安定を解消



### ■コンクリートスロープ

傾斜を設ける事で段差軽減が図れます



### ■コンクリート踏み台

身体状況に応じたサイズや高さに設置



### ■屋外手すり

身体状況に応じたサイズや高さに設置



### ■玄関手すり

縦手すりですり昇降、横手すりですり移動をサポート

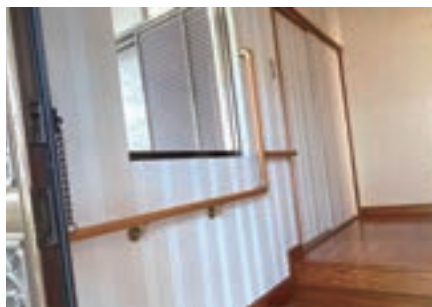

### ■木製踏み台

身体状況に応じたサイズや高さに設置

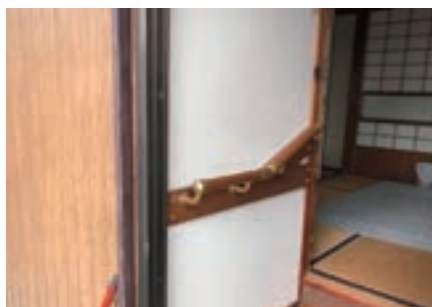

特殊寝台

床ずれ防止用具

変換器

感知機器

車いす

スロープ

手すり

歩行補助

歩行器

移動用リフト

その他

特定福祉用具

住宅改修

## 住宅改修《事例集》

### ■廊下

生活動線上の移動をサポート



### ■階段

身体状況に応じたサイズや高さに設置



### ■遮断式手すり

階段などの壁が無い場所での移動をサポート

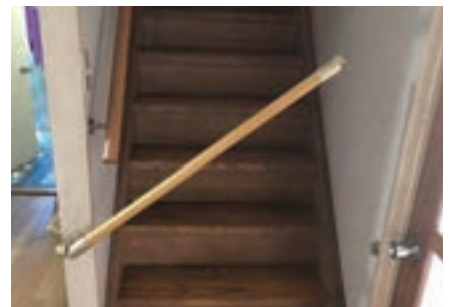
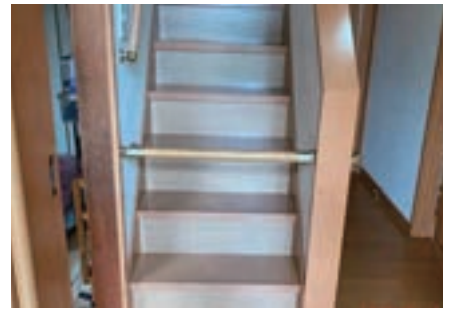

### ■居室出入り口

敷居の段差移動や戸の開閉をサポート

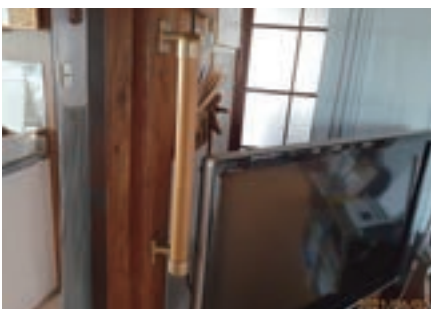

### ■トイレ

縦手すりでの方向転換や立ち座り、横手すりでの姿勢保持



### ■浴室

身体状況に応じたサイズや高さに設置

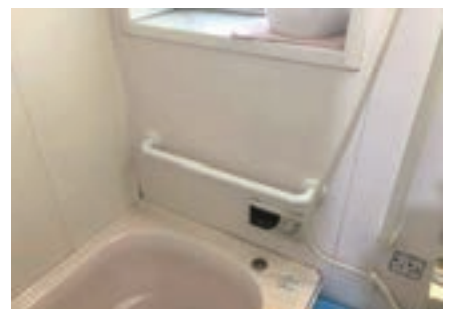

特殊  
寝台

床すれ  
防止用具

変換器  
体位

感知機器  
徘徊

車いす

スロープ

手すり

つ歩行補助  
え

歩行器

移動用  
リフト

吸器吸入器  
その他

特定福祉  
用具

住宅改修

# 「介護保険における福祉用具給付の判断基準」について (2004年6月22日厚生労働省資料より抜粋)

種 目		使用が想定しにくい状態像	使用が想定しにくい要介護度
車いす	自走用標準型車いす	歩行：つかまらないでできる	要支援
	普通型電動車いす	歩行：つかまらないでできる 短期記憶	要支援 要介護5
	介助用標準型車いす	歩行：つかまらないでできる	要支援
車いす付属品		併用している車いす(自走用標準型、介助用標準型、普通型電動)と同様。但し、自操用の電動補助装置は、普通型電動車いすと同様。	併用している車いす(自走用標準型、介助用標準型、普通型電動)と同様。但し、自操用の電動補助装置は、普通型電動車いすと同様。
特殊寝台		寝返り、起き上がり、立ち上がり：つかまらないでできる	要支援
特殊寝台付属品	サイドレール	寝返り、起き上がり、立ち上がり：つかまらないでできる	特殊寝台と同様
	マットレス	特殊寝台と同様	特殊寝台と同様
	ベッド用手すり	特殊寝台と同様	特殊寝台と同様
	テーブル	特殊寝台と同様	特殊寝台と同様
	スライディングボード・スライディングマット	歩行：つかまらないでできる、立ち上がり：つかまらないでできる	特殊寝台と同様
じよく瘡予防用具		寝返り：つかまらないでできる	要支援、要介護1
体位変換器		寝返り：つかまらないでできる	要支援、要介護1
手すり		特になし	特になし
スロープ		特になし	特になし
歩行器		特になし	特になし
歩行補助つえ		特になし	特になし
認知症老人徘徊感知機器		移動：全介助、コミュニケーションに関する項(視力、聴力を除く)；以下の全てに該当【意思の伝達】：調査対象者が意思を他者に伝達できる、【介護者の指示への反応】：介護者の指示が通じる、【記憶・理解(全ての項目について)】：できる、痴呆の周辺症状：ない	要支援、要介護5
リフト用	床走行式リフト	移乗：自立又は見守り等 立ち上がり：つかまらないでできる又は何かにつかまればできる	要支援、要介護1、要介護2
	固定式リフト		
	据置式リフト		
腰掛便座		座位保持：できない 「便座、パケツ等からなり、移動可能である便器(ポータブルトイレ)」 歩行：つかまらないでできる、移動：自立	「便座、パケツ等からなり、移動可能である便器」：要支援
特殊尿器		排尿：自立	特になし
入浴補助用具		特になし	簡易浴槽
簡易浴槽		歩行：つかまらないでできる、移動：自立 併用して使用することが想定しにくい福祉用具：入浴補助用具	要支援
移動用リフトのつり具の部分		床走行式リフト、固定式リフト、据置式リフトと同様	床走行式リフト、固定式リフト、据置式リフトと同様

※本基準で示しているのは、福祉用具の選定を行う場合の標準的な目安(ガイドライン)であって、本基準に示す福祉用具の使用が想定しにくいとされる場合であっても、個別の利用者に生活環境や解決すべき課題等によっては、使用が考えられる場合もある。

## 軽度者に対する福祉用具貸与の取扱いについて (2009年4月厚生労働省資料より抜粋)

### 《1. 軽度者に対する福祉用具の貸与の取扱い》

要支援1・要支援2及び要介護1と認定された者(以下「軽度者」という。)に係る福祉用具貸与費についてはその状態像から見て使用が想定しにくい「車いす」「特殊寝台」等の種目(以下「対象外種目」)は原則として算定することができません。利用者の身体状況等から対象外種目の貸与が必要な者への例外給付は《2. 軽度者の対象外種目を位置づける場合》を参照。

(対象外種目一覧) ア 車いす及び車いす付属品、イ 特殊寝台及び特殊寝台付属品、ウ 床ずれ防止用具及び体位変換器、エ 認知症老人徘徊感知機器、オ 移動用リフト(つり具部分を除く。)

### 《2. 軽度者に対象外種目を位置づける場合》

軽度者に該当する者に対しても、利用者の状態像から上記対象外種目の貸与が必要と判断できる場合には、福祉用具貸与費の算定が可能となります。福祉用具貸与費の算定が可能となる利用者の状態像については、表1を参照してください。

### 《3. 2つの対象とならない者についての例外規定》

次の3つの要件をすべて満たすことで、「2. 軽度者に対象外種目を位置づける場合」の対象とならない者についても、例外的に福祉用具貸与費の算定が可能となります。

- ① ケアマネジャー等が医師に医学的な所見に基づき表2のi)からiii)までのいずれかに該当すると判断していること。  
なお、医師の医学的な所見については、主治医意見書又は医師の診断書の確認のほか、介護支援専門員等が聴取した医師の医学的所見をケアプラン(介護予防含む)に記載する方法をとっても差し支えありません。
- ② ケアマネジャー等がサービス担当者会議等を通じた適切なケアマネジメントにより福祉用具貸与が特に必要であると判断していること。
- ③ 上記①②について、市町村に書面等確実な方法により確認を受けること。

表1

対象外種目	状態像	認定調査の結果
ア 車いす及び車いす付属品	次のいずれかに該当する者 (一) 日常的に歩行が困難な者	基本調査1-7 「3. できない」
	(二) 日常生活範囲における移動の支援が特に必要と認められる者	※(注) 参照
イ 特殊寝台及び特殊寝台付属品	次のいずれかに該当する者 (一) 日常的に起き上がりが困難な者	基本調査1-4 「3. できない」
	(二) 日常的に寝返りが困難な者	基本調査1-3 「3. できない」
ウ 床ずれ防止用具及び体位変換器	日常的に寝返りが困難な者	基本調査1-3 「3. できない」
エ 認知症老人徘徊感知機器	次のいずれにも該当する者 (一) 意思の伝達、介護者への反応、記憶・理解のいずれかに支障がある者	基本調査3-1 「1. 調査対象者が意思を他者に伝達できる」以外又は基本調査3-2～基本調査3-7のいずれか「2. できない」又は基本調査3-8～基本調査4-15のいずれか「1. ない」以外 その他、主治医 意見書において、認知症の症状がある旨が記載されている場合も含む。
	(二) 移動において全介助を必要としない者	基本調査2-2 「4. 全介助」以外
オ 移動用リフト(つり具部分を除く)	次のいずれかに該当する者 (一) 日常的に立ち上がりが困難な者	基本調査1-9 「3. できない」
	(二) 移乗が一部介助又は全介助を必要とする者	基本調査2-1 「3. 一部介助」又は「4. 全介助」
	(三) 生活環境において段差の解消が必要と認められる者	※(注) 参照

※(注) アの(二)及びオの(三)については、該当する認定調査項目がないため、主治の医師から得た情報及び福祉用具専門相談員等が参加するサービス担当者会議等を通じた適切なケアマネジメントによりケアマネジャー又は地域包括支援センター担当職員(以下「ケアマネジャー等」という。)が判断します。従って、例えば車いすの貸与について「日常生活範囲における移動の支援が特に必要と認められる者」とケアマネジャーが判断した場合は、市町村への確認依頼を行う必要はありません。

表2

該当項目	例
i) 疾病その他の原因により、状態が変動しやすく、日によって又は時間帯によって、頻繁に表1の状態像に該当する者	パーキンソン病の治療薬によるON・OFF現象
ii) 疾病その他の原因により、状態が急激に悪化し、短期間のうちに表1の状態像に該当するに至ることが確実に認められる者	がん末期の急速な状態悪化
iii) 疾病その他の原因により、身体への重大な危険性又は症状の重篤化の回避等医学的判断から表1の状態像に該当すると判断できる者	ぜんそく発作等による呼吸不全、心疾患による心不全、嚥下障害による誤嚥性肺炎の回避

# 年齢早見表2026年・令和8年版 ※誕生日前は下記の表から1歳引いた年齢となりますので、ご注意ください

生年：西暦	生年：元号	年 齢	十二支	干支	生年：西暦	生年：元号	年 齢	十二支	干支
1926年	大正15年／昭和元年	100歳	寅	丙寅	1976年	昭和51年	50歳	辰	丙辰
1927年	昭和 2年	99歳	卯	丁卯	1977年	昭和52年	49歳	巳	丁巳
1928年	昭和 3年	98歳	辰	戊辰	1978年	昭和53年	48歳	午	戊午
1929年	昭和 4年	97歳	巳	己巳	1979年	昭和54年	47歳	未	己未
1930年	昭和 5年	96歳	午	庚午	1980年	昭和55年	46歳	申	庚申
1931年	昭和 6年	95歳	未	辛未	1981年	昭和56年	45歳	酉	辛酉
1932年	昭和 7年	94歳	申	壬申	1982年	昭和57年	44歳	戌	壬戌
1933年	昭和 8年	93歳	酉	癸酉	1983年	昭和58年	43歳	亥	癸亥
1934年	昭和 9年	92歳	戌	甲戌	1984年	昭和59年	42歳	子	甲子
1935年	昭和10年	91歳	亥	乙亥	1985年	昭和60年	41歳	丑	乙丑
1936年	昭和11年	90歳	子	丙子	1986年	昭和61年	40歳	寅	丙寅
1937年	昭和12年	89歳	丑	丁丑	1987年	昭和62年	39歳	卯	丁卯
1938年	昭和13年	88歳	寅	戊寅	1988年	昭和63年	38歳	辰	戊辰
1939年	昭和14年	87歳	卯	己卯	1989年	昭和64年／平成元年	37歳	巳	己巳
1940年	昭和15年	86歳	辰	庚辰	1990年	平成 2年	36歳	午	庚午
1941年	昭和16年	85歳	巳	辛巳	1991年	平成 3年	35歳	未	辛未
1942年	昭和17年	84歳	午	壬午	1992年	平成 4年	34歳	申	壬申
1943年	昭和18年	83歳	未	癸未	1993年	平成 5年	33歳	酉	癸酉
1944年	昭和19年	82歳	申	甲申	1994年	平成 6年	32歳	戌	甲戌
1945年	昭和20年	81歳	酉	乙酉	1995年	平成 7年	31歳	亥	乙亥
1946年	昭和21年	80歳	戌	丙戌	1996年	平成 8年	30歳	子	丙子
1947年	昭和22年	79歳	亥	丁亥	1997年	平成 9年	29歳	丑	丁丑
1948年	昭和23年	78歳	子	戊子	1998年	平成10年	28歳	寅	戊寅
1949年	昭和24年	77歳	丑	己丑	1999年	平成11年	27歳	卯	己卯
1950年	昭和25年	76歳	寅	庚寅	2000年	平成12年	26歳	辰	庚辰
1951年	昭和26年	75歳	卯	辛卯	2001年	平成13年	25歳	巳	辛巳
1952年	昭和27年	74歳	辰	壬辰	2002年	平成14年	24歳	午	壬午
1953年	昭和28年	73歳	巳	癸巳	2003年	平成15年	23歳	未	癸未
1954年	昭和29年	72歳	午	甲午	2004年	平成16年	22歳	申	甲申
1955年	昭和30年	71歳	未	乙未	2005年	平成17年	21歳	酉	乙酉
1956年	昭和31年	70歳	申	丙申	2006年	平成18年	20歳	戌	丙戌
1957年	昭和32年	69歳	酉	丁酉	2007年	平成19年	19歳	亥	丁亥
1958年	昭和33年	68歳	戌	戊戌	2008年	平成20年	18歳	子	戊子
1959年	昭和34年	67歳	亥	己亥	2009年	平成21年	17歳	丑	己丑
1960年	昭和35年	66歳	子	庚子	2010年	平成22年	16歳	寅	庚寅
1961年	昭和36年	65歳	丑	辛丑	2011年	平成23年	15歳	卯	辛卯
1962年	昭和37年	64歳	寅	壬寅	2012年	平成24年	14歳	辰	壬辰
1963年	昭和38年	63歳	卯	癸卯	2013年	平成25年	13歳	巳	癸巳
1964年	昭和39年	62歳	辰	甲辰	2014年	平成26年	12歳	午	甲午
1965年	昭和40年	61歳	巳	乙巳	2015年	平成27年	11歳	未	乙未
1966年	昭和41年	60歳	午	丙午	2016年	平成28年	10歳	申	丙申
1967年	昭和42年	59歳	未	丁未	2017年	平成29年	9歳	酉	丁酉
1968年	昭和43年	58歳	申	戊申	2018年	平成30年	8歳	戌	戊戌
1969年	昭和44年	57歳	酉	己酉	2019年	平成31年／令和元年	7歳	亥	己亥
1970年	昭和45年	56歳	戌	庚戌	2020年	令和2年	6歳	子	庚子
1971年	昭和46年	55歳	亥	辛亥	2021年	令和3年	5歳	丑	辛丑
1972年	昭和47年	54歳	子	壬子	2022年	令和4年	4歳	寅	壬寅
1973年	昭和48年	53歳	丑	癸丑	2023年	令和5年	3歳	卯	癸卯
1974年	昭和49年	52歳	寅	甲寅	2024年	令和6年	2歳	辰	甲辰
1975年	昭和50年	51歳	卯	乙卯	2025年	令和7年	1歳	巳	乙巳

※子=ねずみ、丑=うし、寅=とら、卯=うさぎ、辰=たつ、巳=へび、午=うま、未=ひつじ、申=さる、酉=とり、戌=いぬ、亥=いのしし

# 介護事業部施設・在宅サービス拠点

## 長野エリア



ケアライフ柳原  
デイサービス 柳原



あったかほーむ 柳原  
ケアライフ柳原第3



グループホーム 川中島



グループホーム 稲葉



ケアライフ 柳原第2  
寄り合い処 ふうとと柳原



あったかほーむ 稲葉



グループホーム 新諏訪

## 上田・坂城エリア



ケアライフ 古里  
デイサービス 古里  
訪問介護 うえだ



あったかほーむ ふうとと坂城  
あったかほーむ 坂城



あったかほーむ 御嶽堂  
グループホーム 御嶽堂



ケアライフ 御嶽堂



ケアライフ 腰越  
寄り合い処 ふうとと腰越



グループホーム 古里

## 松本エリア



グループホーム エフビー波田



グループホーム 岡田松岡



ケアライフ 笹賀



グループホーム諏訪沖田



ケアライフかまだ  
あったかほーむ かまだ

## 佐久・小諸エリア



ケアライフ 碓  
寄り合い処 ふうとと聖



ケアライフ 聖



あったかほーむ いしづえ



デイサービス 桜花



あったかほーむ 桜花



ケアライフ 小諸



寄り合い処 ふうととこもろ



訪問看護 とちの実  
訪問介護 こもろ



有料老人ホーム 秋桜



ケアライフ あさま  
あったかほーむ あさま

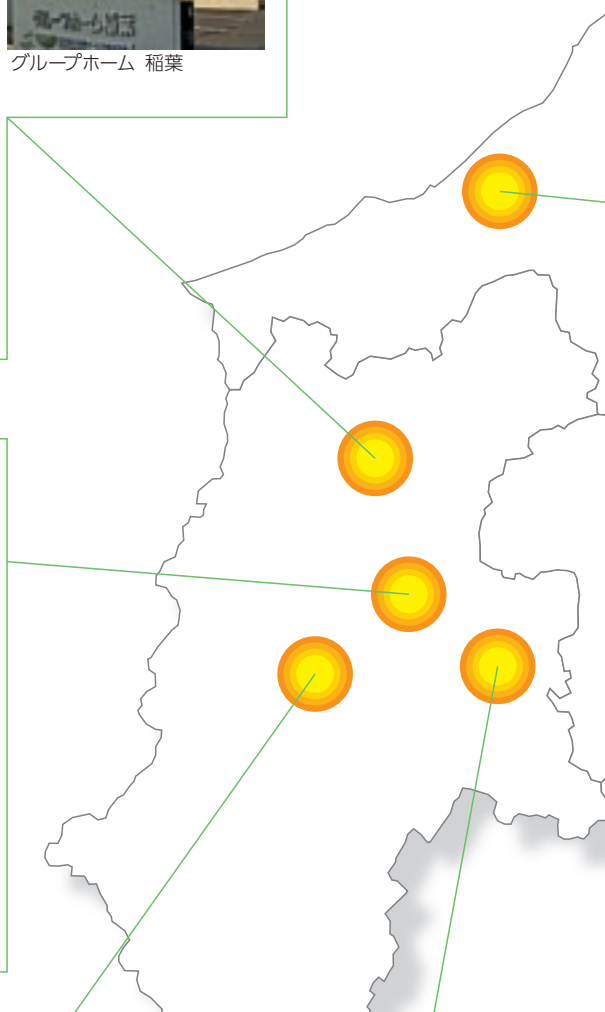

中越エリア



ケアライフ 柏崎  
寄り合い処 ふうらっと柏崎

上越エリア



ケアライフ 春日  
寄り合い処 ふうらっとかすが  
あったかほーむ 春日



ケアライフ 柿崎  
あったかほーむ 柿崎



グループホーム糸魚川

栃木エリア



ケアライフ ゆいの杜  
デイサービス ゆいの杜



グループホーム  
エフビー木綿の郷



グループホーム  
エフビー今泉



グループホーム  
エフビー小山



グループホーム  
エフビーゆいの杜

群馬エリア



ケアライフ エフビー日高  
あったかほーむ エフビー日高  
デイサービス エフビー日高



グループホーム エフビー前橋下小出  
あったかほーむ前橋下小出

埼玉エリア



グループホーム エフビー深谷



あったかほーむ 藤井



デイサービス 井泉



グループホーム エフビー羽生



グループホーム エフビー豊里



グループホーム エフビー新戒



あったかほーむ 下野堂  
ケアライフ 下野堂



グループホーム エフビー  
ここあ 深谷



グループホーム安曇野



エフビー地域サポートセンター-佐久中央  
ケアライフ 中込  
あったかほーむ 中込  
訪問看護 さく 訪問介護 さく



# エフビー介護サービス株式会社

◆福祉用具／レンタル・販売 ◆住宅改修

□ 本 社	〒385-0021 長野県佐久市長土呂159-2	☎0267-88-8188	FAX 0267-65-8809
□ 佐 久 営 業 所	〒385-0021 長野県佐久市長土呂862-2	☎0267-66-3339	FAX 0267-68-7016
□ 上 田 営 業 所	〒386-0015 長野県上田市常入1-11-40	☎0268-29-0730	FAX 0268-29-0728
□ 松 本 営 業 所	〒390-0851 長野県松本市島内4972-5	☎0263-40-3700	FAX 0263-40-3770
□ 長 野 営 業 所	〒381-2222 長野県長野市金井田65-2	☎026-214-7722	FAX 026-214-7734
□ 介護ショップほほえみ	〒399-0701 長野県塩尻市大字広丘吉田664-1	☎0263-58-2411	FAX 0263-85-6850
□ 介護ショップほほえみ安曇野	〒399-8205 長野県安曇野市豊科5703-15	☎0263-50-6701	FAX 0263-50-6702
□ 上 越 営 業 所	〒943-0804 新潟県上越市新光町1-6-16	☎025-521-0355	FAX 025-521-0356
□ 長 岡 営 業 所	〒940-0004 新潟県長岡市高見町965-1	☎0258-89-6155	FAX 0258-89-6156
□ 高 崎 営 業 所	〒370-0018 群馬県高崎市新保町75-1	☎027-350-1414	FAX 027-353-2141
□ 前 橋 営 業 所	〒371-0804 群馬県前橋市六供町1-41-3	☎027-226-1022	FAX 027-226-1135
□ 伊 勢 崎 営 業 所	〒379-2214 群馬県伊勢崎市下触町1001-1	☎0270-27-7701	FAX 0270-27-7702
□ 宇 都 宮 営 業 所	〒321-0105 栃木県宇都宮市横田新町4-19	☎028-688-6005	FAX 028-688-6004
□ 佐 野 営 業 所	〒327-0844 栃木県佐野市富岡町1509-1	☎0283-86-8661	FAX 0283-86-8662
□ 小 山 営 業 所	〒323-0029 栃木県小山市城北1-18-9	☎0285-39-8365	FAX 0285-39-8366
□ 熊 谷 営 業 所	〒360-0817 埼玉県熊谷市新島148-4	☎048-520-3777	FAX 048-520-3780
□ 春 日 部 営 業 所	〒344-0063 埼玉県春日部市緑町6-4-6	☎048-739-2331	FAX 048-739-2332
□ 川 越 営 業 所	〒350-1131 埼玉県川越市岸町2-14-14	☎049-256-7811	FAX 049-256-7122
□ 商品管理センター	〒385-0021 長野県佐久市長土呂159-3	☎0267-66-3325	FAX 0267-65-8109
□ 商品管理センター関東デポ	〒379-2214 群馬県伊勢崎市下触町1001-1	☎0270-27-7737	FAX 0270-27-7738

- 自治体によって、介護保険の運用基準が異なりますので、お問い合わせください。
- 商品の仕様および価格は、メーカーの都合により予告なく変更される場合があります。
- 寸法、角度、質量等の数値には、多少の誤差が含まれます。
- カタログと実際の製品の色は、印刷の関係で多少異なる場合があります。
- 価格は2026年4月1日現在のものです。



すべては利用者様のために